



Solo

HANDLEIDING
USER MANUAL
MODE D'EMPLOI
GEBRAUCHSANWEISUNG

Solo



Solo



Geachte gebruiker,

Met uw keuze voor een Solo scootmobiel heeft u gekozen voor ongeëvenaarde zekerheid, kwaliteit en rijplezier! Wij wensen u vele comfortabele en veilige kilometers toe en hopen dat u zult genieten van de vrijheid die de Solo u biedt.

In deze gebruikershandleiding vindt u alles over de Solo, van veiligheidsinstructies en bedieningsfuncties tot onderhoudstips. Lees de gebruikershandleiding goed door zodat u het beste uit uw scootmobiel haalt. Bewaar de gebruikershandleiding zorgvuldig voor een eventuele volgende gebruiker.

Graag houden wij u op de hoogte van nieuwtjes, gebruikerservaringen en andere wetenswaardigheden. Op de website **www.life-mobility.com** kunt u regelmatig de laatste ontwikkelingen lezen.

Hartelijke groet,
Directie en medewerkers van Life & Mobility

Veiligheidsvoorschriften	5
Inleiding	11
Technische specificaties	12
Productbeschrijving	14
Instellingen en verstellingen	19
Gebruik	22
Onderhoud	29
Transport en opslag	32
Storingen	34
Garantie	35
Afvoeren product en verpakking	36

U bent als gebruiker van de scooter altijd verantwoordelijk voor het naleven van de plaatselijk geldende veiligheidsvoorschriften en -richtlijnen. Het is belangrijk om eerst rijervaring op te doen onder begeleiding van een ervaren instructeur. Uw dealer kan u daarbij behulpzaam zijn.

Life & Mobility aanvaardt geen aansprakelijkheid voor schade of letsel veroorzaakt door onachtzaamheid of het niet naleven van de veiligheidsvoorschriften.



Let op

- Ziet u dit teken in de handleiding, dan volgt een aanvullende instructie. Volg deze instructies altijd op. Nalatigheid kan de werking van de scooter nadelig beïnvloeden en mogelijk leiden tot lichamelijk letsel of tot schade aan de scooter of het milieu.

Algemeen

Waarschuwing



- Wijzig de constructie van de scooter nooit.
- Blijf met de scooter uit de buurt van open vuur.



Voorzichtig

- Gebruik alleen het mandje voor het vervoeren van spullen.
- Gebruik uw scooter niet om wagens, karretjes e.d. te trekken.
- Denk om uitstekende vaste of losse delen van, in en aan de scooter. Deze kunnen schade veroorzaken aan de omgeving en de scooter.



Let op

- Deze scooter is geschikt voor het vervoeren van één persoon.
- Gebruik uitsluitend originele Life & Mobility onderdelen en accessoires.
- De scooter heeft een volledig programmeerbare elektronische besturing. Het wijzigen van deze programmering mag alleen door Life & Mobility worden uitgevoerd.
- De veiligheidsinstructies en stickers nooit afdekken of verwijderen.
- Laat de scooter altijd uitgeschakeld en zonder contactsleutel achter. Hiermee vermindert u de kans op ongewild gebruik en/of diefstal.
- Plaats tijdens het stallen van uw scooter een kettingslot door een van de wielen voor extra veiligheid.

Eisen aan de persoon



Waarschuwing

- Als u onder invloed bent van middelen die de rijvaardigheid kunnen beïnvloeden, mag u geen scooter rijden.



Let op

- U dient voldoende gezichtsvermogen te hebben om in elke mogelijke gebruikssituatie veilig met de scooter te kunnen rijden.
- Houd u aan de geldende verkeersregels.
- Zorg dat u altijd door andere verkeersdeelnemers wordt opgemerkt. In het verkeer bent u als scootergebruiker kwetsbaar.
- Vermijd eenzame routes. Zorg dat er in geval van nood voor hulp gezorgd kan worden.
- Zet de scooter uit als u uw mobiele telefoon gebruikt. Winkelpoortjes kunnen geactiveerd worden.

Monteren en afstellen

(zie ook hoofdstuk 'Instellingen en verstellingen')



Waarschuwing

- Controleer voordat u de scooter gebruikt of alle onderdelen van de scooter goed gemonteerd zijn en goed vastzitten.



Let op

- Uw dealer kan diverse rijeigenschappen voor u instellen.

Zitten in de scooter



Waarschuwing

- Zorg dat vingers en ledematen niet bekneld raken. Wees vooral waakzaam:
 - bij het wegklappen van armleggers;
 - wanneer u niet de volledige controle over armen of benen heeft.

Rijden met de scooter

(zie ook hoofdstuk 'Gebruik')



Waarschuwing

- Rijd voorzichtig op wegen die glad zijn door regen, ijsvorming of sneeuw.
- Pas op dat er geen kledingstukken loshangen. Deze kunnen tussen de wielen komen en kantelen veroorzaken.
- Wees waakzaam tegen kantelen:
 - wanneer een grote rughoek ingesteld is;
 - bij het oprijden van een helling.
- Hang niets aan het stuur.
- Laat niemand op de achterkant van uw scooter staan.



Let op:

- Het is in **Nederland** verplicht om uw scootmobiel minimaal WA* te verzekeren.

*WA is een aansprakelijkheidsverzekering die wettelijk verplicht wordt door de overheid. De schade, die u met uw scootmobiel aan anderen veroorzaakt en waarvoor u wettelijk aansprakelijk bent, wordt vergoed. Dit geldt niet voor de schade, die door uw schuld aan uw scootmobiel is veroorzaakt. Een verzekerd voertuig is te herkennen aan een verzekeringsplaatje aan de achterzijde.

Hellingen en andere obstakels

Waarschuwing

- Vermijd hellingen steiler dan 10°. Het (voor- of achteruit) berijden hiervan is gevaarlijk.
- Gebruik beslist niet de vrijloop op een helling.
- Rijd voorzichtig langs een (stoep)rand. Ongelijke ondergrond verhoogt de kans op kantelen.
- Vermijd het langdurig oprijden van hellingen < 10°. Hierbij kan overmatige slijtage aan motor & elektrische onderdelen plaatsvinden.

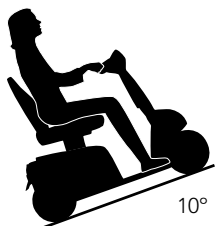

Maximale hellinghoek



recht van voren

Een trottoir benaderen



Let op

- Uw zwaartepunt verplaatst zich als u een helling op- of afrijdt. Wees hierop bedacht.
- Uw zwaartepunt verplaatst zich als u middels de schuifslide de stoel verzet. Wees hierop bedacht, vooral als u een helling oprijdt.
- Keer voorzichtig op een steile helling in verband met kantelgevaar.
- Rijd een trottoir altijd recht van voren op en af. Geef hierbij voorzichtig gas. Beter is het om een trottoir via een oprit op te rijden.
- De maximale drempelhoogte die u kunt oprijden is 10 cm.
- Zacht, glad of ongelijk terrein verhoogt het risico op gevaarlijke situaties.

Transport van de scootmobiel zonder inzittende (zie ook hoofdstuk 'Transport en opslag')



Levensgevaarlijk

- Maak bij vervoer van de scootmobiel in een motorvoertuig altijd een transfer naar een vaste zitplaats van het motorvoertuig. Scootmobielen mogen nooit gebruikt worden als zitondersteuning in een motorvoertuig, ook niet wanneer de scootmobiel met een taxivergrendeling wordt vastgezet.



Waarschuwing

- Zorg dat uw vingers niet bekneld raken tijdens het verkleinen van de scootmobiel.
- Til de scootmobiel nooit aan de kunststof delen van de behuizing.



Let op

- Zorg dat de scootmobiel volledig gemonteerd is voordat u deze gaat gebruiken.



Overige

Waarschuwing

- Zet de scootmobiel niet in direct zonlicht: de bekleding kan heet worden met mogelijk verbranding of overgevoeligheid van de huid tot gevolg.



Voorzichtig

- Laat de scootmobiel niet in contact komen met zeewater: zeewater is agressief en tast de scootmobiel aan.
- Laat de scootmobiel niet in contact komen met zand: zand kan doordringen tot in de draaiende delen van de scootmobiel, waardoor onnodig snelle slijtage optreedt.



Let op

Om uw veiligheid nog beter te kunnen waarborgen is een aantal technische voorzorgsmaatregelen genomen:

- *Bij een aangesloten acculader is de wegrijd-blokkering actief.*
- *In bochten is de snelheid automatisch begrensd.*
- *De vrijloop is begrensd. Bergafwaarts zal de scootmobiel, na de maximale snelheid te hebben bereikt, begrensd worden.*
- *Het display waarschuwt bij een te lage accuspanning.*
- *Het display voorziet u van informatie om eventuele storingen te verhelpen.*
- *Bij signalering van een elektronisch defect zal de scootmobiel gecontroleerd tot stilstand komen.*
- *De scootmobiel heeft een noodstop op het bedieningspaneel om versneld tot stilstand te komen in geval van nood.*
- *De scootmobiel heeft een ergonomisch gevormd veiligheidsstuur om verwonding van vingers en handen te voorkomen.*
- *Delen waartussen lichaamsdelen beklemd kunnen raken zijn afgeschermd.*
- *Een heupgordel om uw lichaamshouding te fixeren kan door de dealer gemonteerd worden aan de bevestigingspunten van de armliggers op de rugleuning.*

EMC goedgekeurd

De scootmobiel is EMC (Elektro Magnetische Compatibiliteit) goedgekeurd. Uit proeven is gebleken dat de scootmobiel niet gevoelig of schadelijk is voor mobiele communicatieapparatuur en elektronisch gestuurde apparatuur. Wees desondanks voorzichtig bij het gelijktijdig gebruik van de scootmobiel en mobiele of elektronische apparatuur.

De Solo is een elektrisch aangedreven scootmobiel, geschikt voor zowel jonge als oudere mensen die moeite hebben om zich over een langere afstand voort te bewegen.

De Solo scootmobiel kunt u optimaal instellen naar uw wensen. Dit garandeert een ontspannen houding tijdens het rijden. Het veersysteem is gepatenteerd en biedt de gebruiker een hoog comfort en veilige rijeigenschappen.

De scootmobiel wordt in principe met twee handen bediend. Het kost weinig kracht om met de scootmobiel te rijden en de bediening is eenvoudig. De Solo is leverbaar als 3-wiel- en 4-wielscooter.

Deze handleiding omschrijft de standaardinstellingen van uw scootmobiel. Achterin deze gebruikershandleiding is een lijst opgenomen waar u uw specifieke instellingen kunt noteren.

- Bedoeld gebruik: buitenshuis, tussen -25° C en + 50° C, op verharde paden & wegen
- L x b x h: 140 x 64 x 120 cm
- L x b x h: (verkleind): 140 x 64 x 90 cm
- Gewicht zonder accu's: 96 kg
- Max. rij-afstand met volgeladen accu's*: 50 / 70 km
- Max. (programmeerbare) snelheid: 18 km/h**
- Zitdiepte: 44 cm
- Zitbreedte: 48 cm
- Zithoogte (incl. schuifsele): 42 - 50 cm
- Hoogte tussen voetplateau en grond: 17 cm
- Draaistraal (radius): 140 cm
- Max. gebruikersgewicht: 160 kg, optioneel te verstevigen tot 200 kg
- Accucapaciteit (naar keuze): 73 / 97 Ah (gelaccu's)
- Max. laadvermogen: 8 / 12 Amp
- Motor, transaxle: 750 watt 24 V / optioneel: Forza motor **
- Magneetrem: 8 Nm 24 V
- Wielmaat: 3.00 - 8"
- Maximale hellingshoek: 10°
- Voldoet aan: EN 12184 klasse C

* *Afhankelijk van de ingestelde snelheid, buitentemperatuur, gewicht gebruiker, bandenspanning etc.*

** *Minder is mogelijk, indien Forza motor dan max. 12 km/h.*

Service en technische ondersteuning

Raadpleeg uw dealer in geval van vragen over specifieke instellingen, onderhoud of reparatie. Houd altijd het serienummer bij de hand. Deze vindt u op de CE-sticker van de scootmobiel (zie ook pag. 18).

Technische levensduur

Door Life & Mobility wordt aan dit product een technische levensduur toegeschreven van 6 jaar. Dit wil zeggen dat het product in deze periode reparabel, veilig en bruikbaar is.

Bovengenoemde verklaring is alleen dan van toepassing wanneer de gebruiker het product gebruikt in de hoedanigheid waarin deze door Life & Mobility is bestemd en als zodanig CE-gemarkeerd, inclusief eventuele originele accessoires.

- Bedoeld gebruik: buitenshuis, tussen -25° C en + 50° C, op verharde paden & wegen
- L x b x h: 140 x 64 x 120 cm
- L x b x h: (verkleind): 140 x 64 x 80 cm
- Gewicht zonder accu's: 105 kg
- Max. rij-afstand met volgeladen accu's*: 45 / 65 km
- Max. (programmeerbare) snelheid: 18 km/h**
- Zitdiepte: 44 cm
- Zitbreedte: 48 cm
- Zithoogte (incl. schuifsele): 42 - 50 cm
- Hoogte tussen voetplateau en grond: 17 cm
- Draaistraal (radius): 167 cm
- Max. gebruikersgewicht: 160 kg, optioneel te verstevigen tot 200 kg
- Accucapaciteit (naar keuze): 73 / 97 Ah (gelaccu's)
- Max. laadvermogen: 8 / 12 Amp
- Motor, transaxle: 750 watt 24 V / optioneel: Forza motor **
- Magneetrem: 8 Nm 24 V
- Wielmaat: 3.00 - 8"
- Maximale hellingshoek: 10°
- Voldoet aan: EN 12184 klasse C

* *Afhankelijk van de ingestelde snelheid, buitentemperatuur, gewicht gebruiker, bandenspanning etc.*

** *Minder is mogelijk, indien Forza motor dan max. 12 km/h.*

Service en technische ondersteuning

Raadpleeg uw dealer in geval van vragen over specifieke instellingen, onderhoud of reparatie. Houd altijd het serienummer bij de hand. Deze vindt u op de CE-sticker van de scootmobiel (zie ook pag. 18).

Technische levensduur

Door Life & Mobility wordt aan dit product een technische levensduur toegeschreven van 6 jaar. Dit wil zeggen dat het product in deze periode reparabel, veilig en bruikbaar is.

Bovengenoemde verklaring is alleen dan van toepassing wanneer de gebruiker het product gebruikt in de hoedanigheid waarin deze door Life & Mobility is bestemd en als zodanig CE-gemarkeerd, inclusief eventuele originele accessoires.

Controle van de levering

Controleer voordat u de scootmobiel gaat gebruiken of de levering overeenkomt met onderstaande productbeschrijving. Indien u bij aflevering transportschade constateert, geef dit dan door aan uw dealer. Life & Mobility vertrouwt erop dat de scootmobiel aan uw verwachtingen voldoet en wenst u er veel gemak van.

Productbeschrijving

Scootmobiel

- A. Stuur met bedieningspaneel
- B. Mandje
- C. Acculaadcontact
- D. Koplamp
- E. Richtingaanwijzers (oranje)
- F. Voorwiel
- G. Deksel CE-sticker
- H. Voetplateau
- I. Accudeksel
- J. Vrijloophendel
- K. Achterwiel
- L. Remlichten / Achterlichten (rood)
- M. Lumbaalpompje
- N. Lumbaalontgrendelknop
- O. Opklapbare armleggers
- P. Rugleuning
- Q1. Schuifsele

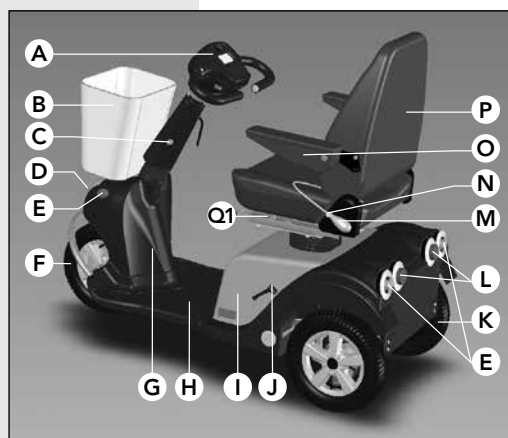

Productbeschrijving Solo 3

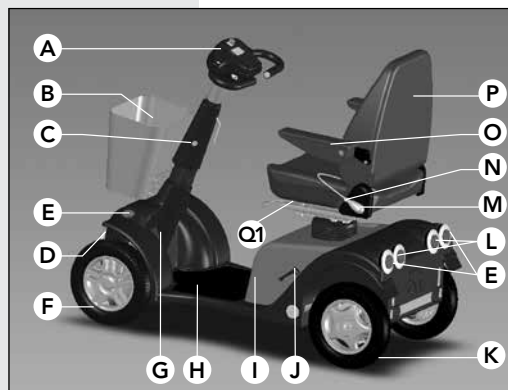

Productbeschrijving Solo 4



Productbeschrijving stoel

Stoel (schuifsele onder de stoel)

- Q2. Hendel schuifsele
- R. Verstelwieletje armlegger
- S. Rughoekhendel
- T. Stoelhendel

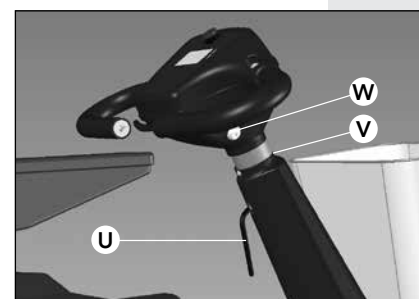

Productbeschrijving stuur

Stuur

- U. Hoekverstelhendel stuur
- V. Inbusschroef stuurhoogte
- W. Contactslot

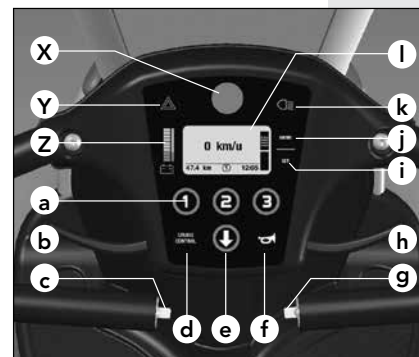

Productbeschrijving bedieningspaneel

Bedieningspaneel

- X. Noodstop
- Y. Alarmlichten
- Z. Accu-indicator
- a. Snelheidsniveau 1, 2, 3
- b. Gashendel vooruit / achteruit*
- c. Richtingaanwijzer links / rechts*
- d. Cruise control
- e. Toets achteruit
- f. Claxon
- g. Richtingaanwijzer links / rechts*
- h. Gashendel vooruit / achteruit*
- i. SET-toets
- j. Menu-toets
- k. Verlichting
- l. Display

* Afhankelijk van hoe de scootmobiel is afgesteld.

Vering

U heeft een persoonlijke keuze voor optimaal veercomfort:

Active: Strakkere vering en stevige stoel die een sportieve, actieve rijstijl mogelijk maakt.

Comfort: Een optimale mix van schokdemping en rijgedrag.

Xtra: Extra soepele vering en zachte stoel, voor (Alleen Solo 3) maximale schokdemping (bv. vanwege pijn door spierziekte, reuma of rugklachten).

Voorzieningen

- Torsievering op voor- en achterwielen
- Semi-onafhankelijke vering op de achteras
- Comfortabele stoel, voorzien van voorgevormd zitvlak en rugleuning, met verstelbare lumbaal
- Eenvoudige en lichte bediening van stuur en stuurhendels
- Snelheidsmeter, ritafstand en totaalafstand in km
- Klok, datum en buitentemperatuur aanduiding
- Accu-indicatie en waarschuwing bij lage accu-spanning

Niet afgebeeld

Diverse accessoires zijn optioneel leverbaar, waaronder:

- Gepolsterde armlenningen
- Hoofdsteun
- Heupgordel
- Extra voetgasbediening
- Achteruitkijkspiegels
- Stokhouders
- Rollatorhouder
- Extra boodschappenmand
- Gevoerd schootkleed regen- en windbestendig
- Regenbestendige afdekhoes

- Windscherm
- Adapter t.b.v. takelsysteem Goliath 3 / Hercules
- 4 fixatie-ogen (Solo 3) / 2 Fixatie-ogen (Solo 4)

Voor meer accessoires zie www.life-mobility.com.

Aanduidingen op de scootmobiel

Op de scootmobiel bevinden zich een aantal stickers. Hieronder een overzicht met de locatie waar zij zich bevinden.

CE-sticker

De scootmobiel voldoet aan de bepalingen gesteld in de richtlijn voor Medische Hulpmiddelen en is voorzien van een CE-markering.

De CE-sticker, de sticker voor max. draaglast voor- en achteras en het serienummer bevinden zich onder het deksel (G) aan de onderkant van uw stuurkolom.



CE-sticker

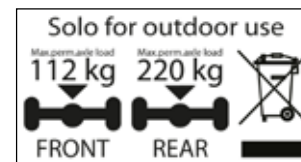

Aslast sticker

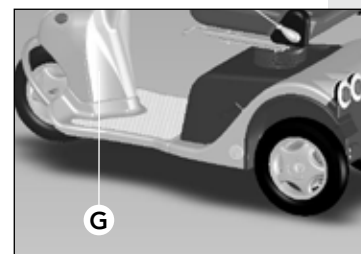

Vrijloopsticker (zie ook pag. 27)

De sticker boven de vrijloophendel (J) geeft de 'duwstand' aan. In deze stand is de scootmobiel vrij te verrijden.

De sticker onder de vrijloophendel geeft aan dat de scootmobiel gereed is om elektrisch te rijden.

Aansluitschema accu

Aan de binnenzijde van het accudeksel (I) is het aansluitschema voor de accu geplaatst. Hierin zijn ook de zekering en de motorregeling opgenomen.

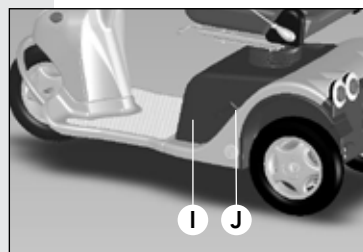

Duwstand



Elektrische rij-stand

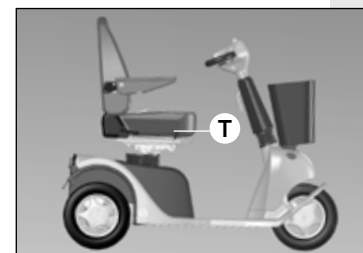

Zithoogte veranderen

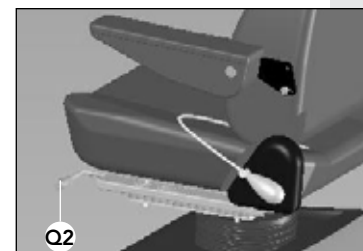

Zitdiepte veranderen

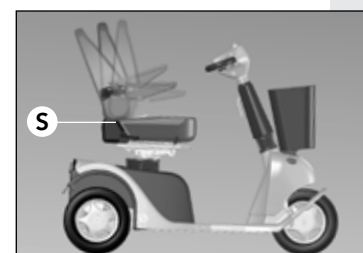

Rughoek veranderen

U kunt de scootmobiel geheel naar eigen wens instellen. Het is raadzaam uw dealer te raadplegen voor de juiste instellingen.

Stoel verstellen

Zithoogte

1. Beweeg de hendel (T) omhoog (deze zit afhankelijk van de gekozen afstelling aan de linker- of rechterkant van de stoel).
Als u in de stoel zit gaat de stoel omlaag. Onbelast gaat de stoel omhoog.
2. Laat de hendel (T) los.
De stoel is in de huidige stand vergrendeld.

Zitdiepte

Let op



- Uw zwaartepunt verplaatst zich als u middels de schuifslide de stoel verzet. Wees hierop bedacht, vooral als u een helling oprijdt.

1. Bedien de hendel (Q2)*.
Let op: verwar deze niet met zithoogtehendel (T).
2. Schuif de stoel naar voren/achteren.
3. Laat de hendel los, de schuifslide klikt in de vergrendeling.

Rughoek

Let op



- Verstel de rugleuning alleen als u zelf in de stoel zit.
- De grootste rughoek (180°) is enkel bedoeld voor transport van de stoel.

1. Neem plaats in de stoel
2. Trek de hendel (S) omhoog.
3. Duw met uw bovenlichaam de rugleuning naar achter in de gewenste positie, of:

* Deze bevindt zich links of rechts, afhankelijk van hoe de scootmobiel is afgesteld.

- Buig uw bovenlichaam naar voren om de rugleuning automatisch naar voren te laten bewegen.
- Laat de hendel (S) los.
De rugleuning is in de huidige stand vergrendeld.

Armleggers

Let op

- De stand van de armleggers verandert wanneer de rugleuning wordt versteld.

- Draai de armlegger omhoog/omlaag in de gewenste hoek.
- Gebruik het verstelwiel (R) om de hoek van de armlegger te fixeren.
- Draai het verstelwiel (R) los om de armlegger naar beneden te bewegen.

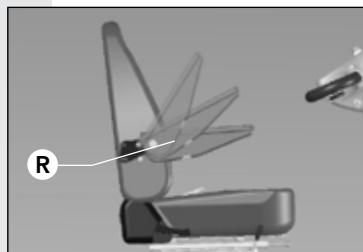

Armleggerhoek veranderen

Lumbaalsteun rugleuning

- Knijp een aantal keren in het lumbaalpompje (M).
De bolling van de rugleuning neemt toe.
- Controleer of de nieuwe stand het gewenste resultaat heeft.
- Druk op de lumbaalontgrendelknop (N) om de bolling te verminderen.

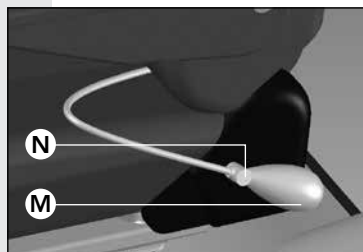

Lumbaal rugleuning verstellen

Stuur verstellen

Voorzichtig

- Trek het stuur niet te hard omhoog bij het instellen; de maximale instelbaarheid is 8 cm.

Let op

- Laat de stuurhoogte vooraf eenmalig goed instellen door uw dealer.
- Verstel de hoek van de stuurkolom niet tijdens het rijden. Het stuur kan door een gasveer vanzelf naar voren bewegen.



Stuurhoogte verstellen

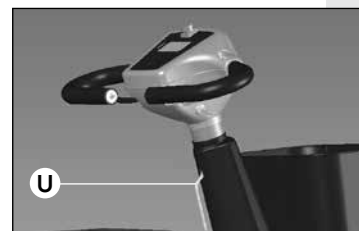

Stuurhoek verstellen

Stuurhoogte

- Draai de (inbus)schroef (V) met een inbus-sleutel los.
- Stel de hoogte van het stuur in.
- Draai de schroef weer stevig vast.

Hoek stuurkolom

- Neem plaats in de stoel.
- Trek hendel (U) naar u toe.
- Trek de stuurkolom naar u toe, of duw deze van u af tot de gewenste stand bereikt is.
- Laat de hendel los.
De stuurkolom is nu vergrendeld.

Controle vooraf

Controleer voor het wegrijden het volgende:

- de werking van de verlichting;
- de accuspanning in de display;
- de bandenspanning (zie hoofdstuk 'Onderhoud');
- of de vrijloophendel naar beneden wijst (elektrische rij-stand, zie pag. 27);
- of de acculader verwijderd is.

Zelf in- en uitstappen

Let op

- Zorg ervoor dat de stoel goed vergrendeld is voordat u gaat rijden.

Instappen / Uitstappen

1. Duw de stoelhendel* (T) omlaag.
2. Draai de stoel een kwartslag linksom of rechtsom.
3. Stap in of uit.
4. Draai de stoel terug tot u een klikgeluid hoort.

De stoel is nu vergrendeld.

Inschakelen

1. Steek de sleutel in het contactslot (W).
2. Draai de sleutel een kwartslag rechtsom.
3. Wacht totdat '0 km/h' in het display verschijnt.

De scootmobiel is nu klaar om te rijden.

Maximale snelheid

De maximale snelheid is persoonlijk in te stellen. Vraag advies aan uw dealer.

* Deze bevindt zich links of rechts, afhankelijk van hoe de scootmobiel is afgesteld.



Stoelhendel

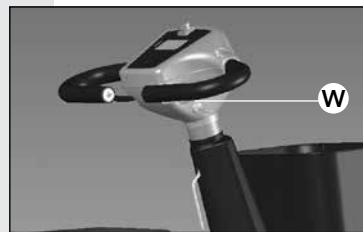

Contactslot

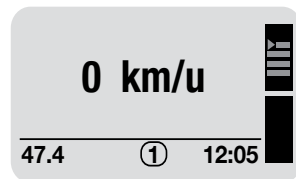

Klaar voor gebruik

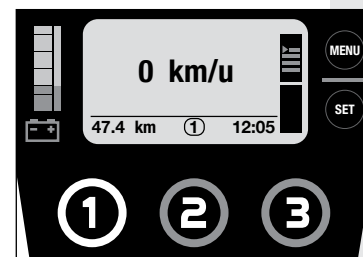

Snelheidsinstelling 1



Snelheidsinstelling 2

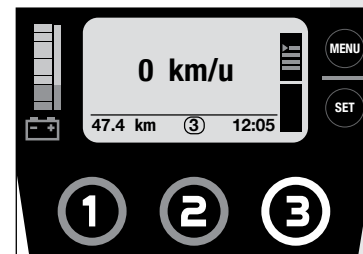

Snelheidsinstelling 3



Waarschuwing

- Doseer uw snelheid vóórdat u een bocht instuurt. De bochtensnelheidsbegrenzer zal uw snelheid pas aanpassen als de bocht scherp is. De scooter kan kantelen.
- Ondanks de kleine draaicirkel van de scootmobiel kan het indraaien van liften of deuren moeilijk zijn. Zorg dat u altijd de juiste lage snelheidsinstelling gebruikt voor kort manoeuvreren.

Let op

- Doseer uw snelheid met de gashendel. De snelheidsinstelling bepaalt hoe hard u rijdt als u de gashendel volledig inknijpt.
- Controleer of de weg achter u vrij is tijdens het achteruit rijden.
- De scootmobiel rijdt langzamer achteruit dan vooruit.
- Tijdens het achteruit rijden klinkt er een geluidssignaal.
- Op verzoek kan uw dealer de (wijze van) bediening van de gashendel wijzigen.

De maximale snelheid is 18 km/u (indien Forza motor dan max. 12 km/h). Uw dealer heeft de mogelijkheid om de snelheidsinstelling aan te passen.

1. Druk op toets 1, 2 of 3 om de snelheidsinstelling aan te passen.

Kies voor iedere situatie een geschikte snelheidsinstelling.

- Binnenshuis, in winkels en op het trottoir: snelheidsinstelling 1
- In drukke straten: snelheidsinstelling 2
- Op rustige wegen: snelheidsinstelling 3

Vooruit en achteruit rijden

1. Knijp de hendel (h) langzaam in.
De scootmobiel gaat vooruit rijden.
2. Knijp de hendel verder in.
De scootmobiel gaat sneller vooruit rijden.
3. Laat de hendel los.
De scootmobiel stopt. De remlichten lichten op.
4. Gebruik hendel (b)* om achteruit te rijden.

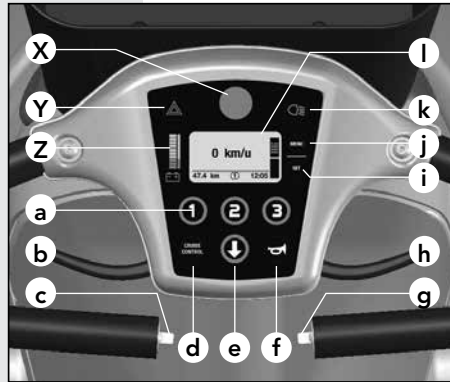

Bedieningspaneel

Noodstop

Gebruikt u de noodstop (X) tijdens het rijden, dan komt u sneller tot stilstand.

Cruise control

1. Ga op de gewenste snelheid rijden.
2. Houd de gashendel (h) vast en druk op de cruise control toets (d).
U hoort een pieptoon. In de display verschijnt 'CRUISE'.
3. Laat nu de gashendel los.
De cruise control is ingeschakeld.
4. Bedien de gashendel (h) of toets (d) om de cruise control weer uit te schakelen.

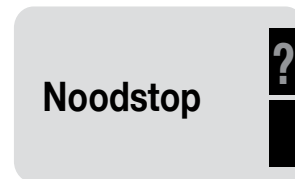

Noodstop geactiveerd

Verlichting**Let op**

- Na een scherpe bocht schakelen de richtingaanwijzers automatisch uit.
- De éénhandige bediening kan uw dealer voor u instellen.
- Het standaard geluidssignaal van de alarmlichten kan uw dealer voor u uitschakelen.

1. Druk op toets (k) om de verlichting in of uit te schakelen.

* Afhankelijk van hoe de scootmobiel is afgesteld.

2. Gebruik hendeltje (c) of (g) om de richtingaanwijzers aan of uit te zetten.
3. Druk op de toets (Y) om de alarmlichten in of uit te schakelen.

Accu's**Voorzichtig**

- Nieuwe accu's moeten ingereden worden. Accu's beschikken pas na een aantal keer gebruiken en opladen over hun volledige capaciteit. Houd daar rekening mee bij uw eerste ritten.
- Laad de accu's dagelijks op als u veel met de scootmobiel rijdt en om de paar dagen als u weinig rijdt. Dit verlengt de levensduur.
- Laad de accu's altijd volledig op.
- Voorkom dat de accu's geheel ontladen worden. De scootmobiel valt stil en het heeft een negatieve uitwerking op de levensduur van de accu.
- Laad volledig ontladen accu's zo snel mogelijk op.
- Houd uw accu's niet gedurende langere tijd in ontladen toestand.
- Leg nooit metalen delen op de accu's: dit kan kortsluiting veroorzaken en de accu's beschadigen.

**Let op**

- Bij lage temperaturen hebben de accu's een lagere capaciteit. Hierdoor neemt ook de actieradius af.
- Zet de scootmobiel iedere nacht aan de oplader weg.
- U kunt de meegeleverde accu's niet overladen. Dankzij spanningsbegrenzing schakelt de lader automatisch uit als de accu's vol zijn.
- Gebruik uitsluitend acculaders van Life & Mobility.
- Indien u andere accu's gebruikt dan de door Life & Mobility geleverde accu's, zorg dan voor een goede opsluiting hiervan om verschuiving te voorkomen. Bij nalaten hiervan kan dit tot kortsluiting leiden.

Aflesen van de accustatus

De batterijvormige indicator op het scherm toont de resterende accucapaciteit:

Accustatus	Indicatie
Alle rode en groene blokjes zichtbaar	De accu's zijn vol.
3 rode blokjes zichtbaar	U kunt nog 5 - 10 km rijden (afhankelijk van het type accu's en overige omstandigheden). Bij voorkeur nu opladen.
1 rood blokje zichtbaar	De scootmobiel z.s.m. opladen. Het scherm geeft een waarschuwing.

Opladen accu's

1. Steek de stekker van de acculader in het acculaadcontact (C).
2. Steek de stekker van het netsnoer in een wandcontactdoos.
3. Maak de laadcyclus van 8 - 10 uur altijd geheel af.

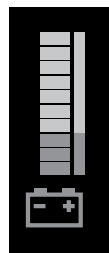

Accustatus indicator

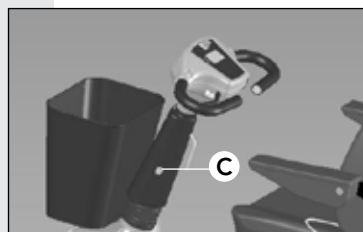

Acculaadcontact



Vrijloophendel



Vrijloophendel
Waarschuwing

- Gebruik deze functie nooit op een helling of tijdens het rijden. De magneetrem is dan buiten werking. Draai de vrijloophendel na elk gebruik van de vrijloophendel naar beneden om de rem weer in te schakelen.

1. Draai de vrijloophendel (J) naar boven om de scootmobiel met de hand te verrijden. Iedere 2 seconden klinkt een pieptoon om u te attenderen op de ingeschakelde vrijloop.
2. Draai de vrijloophendel weer naar beneden voor de elektrische rij-stand. Wen uzelf dit aan na elk gebruik.

Gebruikersmenu

1. Beginscherm
Het (begin)scherm in het bedieningspaneel geeft standaard de volgende informatie weer:
 - de snelheid in km/u (m);
 - de afgelegde ritafstand in km (n);
 - de snelheidsinstelling (o);
 - de kloktijd (p).
2. Druk op de menu-toets (j).
Het tweede menu (afstanden) wordt getoond en geeft weer:
 - de totaal afgelegde afstand (q);
 - de ritafstand (r).
3. Druk nogmaals op de menu-toets.
Het derde menu wordt getoond en geeft weer:
 - de tijd (s);
 - de datum (t);
 - de temperatuur in graden (u).
4. Wacht een paar seconden.
Het scherm springt automatisch terug naar het beginscherm.

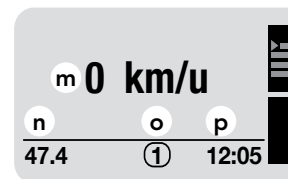

Klaar voor gebruik

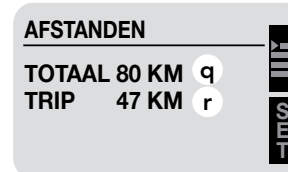

Menu afstanden

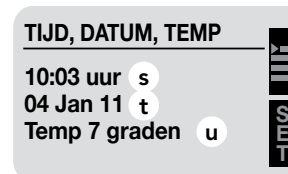

Menu tijd & datum

De dagteller op 0 zetten

1. Druk in het tweede menu (afstanden) gedurende 2 seconden op de SET-toets (i).
Er klinkt een pieptoon. De dagteller is op 0 gezet.

Tijd en datum instellen

1. Kies het derde menu (tijd & datum).
2. Druk op de SET-toets.
In het wijzigingsmenu knipperen de 'uren'.
3. Stel met toets 1 en toets 2 de juiste uurtijd in.
4. Druk op de SET-toets om de uren vast te leggen.
De minuten gaan knipperen.
5. Stel met toets 1 en toets 2 de juiste minutentijd in en druk op de SET-toets.
De datumaanduiding gaat knipperen.
6. Stel met toets 1 en toets 2 de juiste dag, maand en het jaar in.
7. Druk op de SET-toets om te bevestigen.
U keert automatisch terug naar het derde menu (tijd & datum).

Stallen

Plaats tijdens het stallen van uw scootmobiel een kettingslot door een van de wielen voor extra veiligheid.

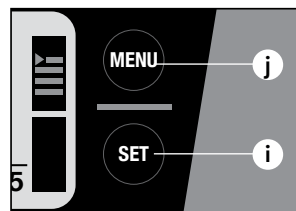

Tijd & datum instellen

Reinigen**Voorzichtig**

- Gebruik geen bleek- of oplosmiddelen.
- Gebruik geen hogedrukreiniger om de scootmobiel te reinigen.

Let op

- Reinig de bekleding en de bekapping regelmatig.

Bekleding

1. Verwijder lichte verontreiniging met een oplossing van mild reinigingsmiddel en warm water.
2. Schrob de bekleding met een zachte borstel voorzichtig af wanneer de verontreiniging in de bekleding is getrokken.

Bekapping

1. Reinig de bekapping met een niet-schurende reiniger.
2. Zet de bekapping in een niet-schurende autowas.

Accu's (zie ook hoofdstuk 'Gebruik')**Let op**

- Laad de accu's minimaal één keer per maand volledig op.
- De aansluitwijze van de accu's is op een schema in het accudeksel verduidelijkt.
- Wees voorzichtig met beschadigde accu's. Laat het (milieuvriendelijk) vervangen van de accu's over aan uw dealer.

Voorzichtig

- Accu's kunnen gevaarlijk zijn. Laat uw accu's uitsluitend installeren en onderhouden door een gekwalificeerde scootermonteur. Deze beschikt over de benodigde kwalificatie en gereedschappen om de inbouw en het onderhoud veilig en correct uit te voeren.



- De scooter maakt gebruik van twee accu's met 24-volt serieschakeling. Gebruik nooit tegelijkertijd:
 - accu's van verschillende fabrikanten;
 - accu's met verschillende technologieën;
 - accu's met verschillende datumcodes.

**Let op**

- Laad accu's voorafgaand aan het eerste gebruik altijd volledig op.

Banden**Waarschuwing**

- Zorg er in verband met veiligheid voor dat de bandenspanning van uw scootmobiel in orde is. Bij een te lage bandenspanning verslechtert de wegligging en het sturen is zwaarder.

**Let op**

- De banden van de scootmobiel moeten voldoende spanning hebben. Controleer dit regelmatig.
- Een te lage bandenspanning zorgt ervoor dat u minder ver kunt rijden.
- Een te hoge bandenspanning rijdt oncomfortabel.
- Controleer de banden regelmatig op slijtage en op (uitdrogings-) scheuren.

Service en technische ondersteuning

Breng de scootmobiel minimaal 1 keer per jaar voor een servicebeurt en controle naar uw dealer. Preventief onderhoud voorziet in de controle op het goed en juist functioneren van alle bewegende delen, alsmede de elektronica en de conditie van de accu's.

Reparaties dienen uitsluitend door uw dealer of door Life & Mobility te worden uitgevoerd, waarbij uitsluitend door Life & Mobility geleverde originele onderdelen mogen worden gebruikt.

Onderhoudsmatrix

In onderstaande matrix zijn de onderdelen aangegeven die regelmatig gecontroleerd moeten worden. Bij twijfel of als er een gebrek is ontstaan kunt u de dealer inschakelen om dit te verhelpen.

Onderdeel	Actie	Dagelijks	Wekelijks	Maandelijks	Per kwartaal	Per jaar
Acculader	Controleren op werking	X				
Banden	Controleren bandenspanning (2,5 tot 3 bar)		X			
Verlichting	Controleren werking	X				
Behuizing	Reinigen met vochtige doek		X			
Bedrading	Controleren op breuk		X			
Bewegende delen	Controleren op werking en speling			X		
Accu's	Volledige oplaadcyclus			X		
Antikiepwiel (indien aanwezig)	Controleren op werking				X	
Parkeerrem	Controleren op werking				X	
Banden	Controleren op slijtage				X	
Scootmobiel	Servicebeurt door uw dealer					X

Transport van de scootmobiel

Levensgevaarlijk



- Maak bij vervoer van de scootmobiel in een motorvoertuig een transfer naar een vaste zitplaats van het motorvoertuig. Scootmobielen mogen nooit gebruikt worden als zitondersteuning in een motorvoertuig, ook niet wanneer de scootmobiel met een taxi-vergrendeling wordt vastgezet.



Voorzichtig

- Til de scootmobiel nooit aan de kunststof delen van de behuizing.



Let op

- De stoel is zwaar. Vraag indien nodig om hulp.

De rugleuning platleggen

- Ga naast de scootmobiel staan.
- Houd de rugleuning stevig vast.
- Trek de hendel (S) omhoog.
- Duw de rugleuning voorover.
- Laat de hendel (S) los.

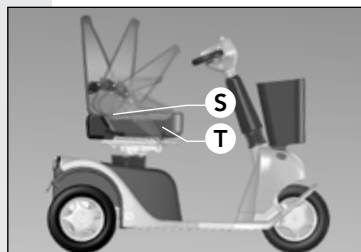

Rugleuning platleggen

De stoel verwijderen

- Draai de hendel (T) naar beneden.
- Draai de stoel een beetje.
- Til de stoel van de scootmobiel.

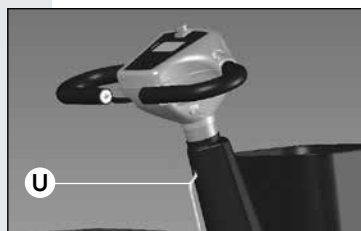

Stuurkolom platleggen

Transport

- Draai de vrijloophendel naar boven.
- Rijd de scootmobiel het voertuig in.
- Zet de scootmobiel uit.
- Zorg er voor dat de scootmobiel goed is verankerd.



Tip

- Gebruik 4 fixatie-ogen (Solo 3) / 2 fixatie-ogen (Solo 4).

Opslag bij niet gebruiken van de scooter

Let op



- Berg accu's altijd in volledig geladen toestand op.
- Volledig opgeladen accu's kunnen hun lading tot zes maanden vasthouden, maar moeten altijd worden opgeladen voorafgaand aan gebruik.
- Vermijd opslag van accu's bij extreem hoge of extreem lage temperaturen.
- Bij gesloten accu's hoeft geen water bijgevoerd te worden. Raadpleeg een gekwalificeerde scootermonteur bij eventuele prestatieproblemen.

Langer dan een week

- Sluit minimaal 1 keer per week de acculader aan om de conditie van de accu's op peil te houden of zet de scooter aan de acculader weg.

Zeer langdurig (bv. tijdens de winter of door ziekte)

- Laat de bedrading van de accu's door uw dealer ontkoppelen.

Algemeen

Let op



- Probeer een storing nooit zelf te verhelpen. Neem contact op met uw dealer.

1. Het display meldt een storing.
2. Druk op de menu-toets om de storingstekst te lezen.
3. In veel gevallen kunt u gewoon weer verder rijden door eenmalig het contact uit en aan te zetten.
4. Neem contact op met uw dealer voor het verhelpen van de storing indien de storing in het display blijft staan.
5. Geef de melding van de storing door aan uw dealer.



Storing

Garantievoorwaarden

De producten van Life & Mobility zijn met zorg samengesteld en nauwkeurig gecontroleerd voordat zij de fabriek verlaten. Mocht blijken dat een product niet aan de verwachtingen voldoet, dan kunt u zich wenden tot de partij waar u het product heeft aangeschaft.

Life & Mobility respecteert de wet- en regelgeving, ter bescherming van de consument, die van toepassing zijn in het land van aanschaf.

Buiten de garantie vallen gebreken ontstaan door: niet in acht nemen van gebruiks- en onderhoudsvorschriften, anders dan normaal gebruik, slijtage, onachtzaamheid, overbelasting, ongeval door derden, toegepaste, niet originele onderdelen en gebreken waarvan de oorzaak is gelegen buiten het product.

Met deze garantie vervalt elke andere garantie; in de wet bepaald, of mondeling meegedeeld, behoudens dat wat door Life & Mobility schriftelijk wordt gegarandeerd.

Garanties gelden uitsluitend binnen de EU.

Afvoeren product en verpakking

Afvoeren product en verpakking

Alle onderdelen van uw scootmobiel zijn recyclebaar. De dealer is bekend met de NVMP inzamelpunten (ROS) voor het afdanken van de scootmobiel.

Vanuit milieuoogpunt adviseren wij om de verpakking en de scootmobiel zoveel mogelijk gescheiden af te voeren, zodat de gebruikte materialen efficiënt gerecycled kunnen worden.

Deze handleiding is met de grootst mogelijke zorg samengesteld en is gebaseerd op de informatie zoals bij Life & Mobility bekend op het moment van verschijnen. Life & Mobility neemt geen verantwoordelijkheid voor eventuele fouten in de tekst of gevolgen daarvan.

De informatie in deze handleiding is van toepassing op de standaard uitvoering van het product. Life & Mobility neemt geen verantwoordelijkheid voor eventuele schade ontstaan door wijzigingen in of aanpassingen op het product na het moment van eerste verkoop. Tevens kan Life & Mobility niet aansprakelijk gesteld worden voor schade door werkzaamheden van derden.

De informatie in deze handleiding mag op geen enkele manier vermenigvuldigd en/of openbaar gemaakt worden, zonder de voorafgaande schriftelijke toestemming van Life & Mobility.

De door Life & Mobility gebruikte handelsnaam en handelsmerken mogen krachtens de handelsnaamwet niet als vrij worden beschouwd.

Aan deze tekst kunnen geen rechten worden ontleend. Wijzigingen voorbehouden.

© Life & Mobility – Alle rechten voorbehouden

Dear user,

By choosing a Solo mobility scooter you have chosen unequalled safety, quality and driving pleasure! We hope you will drive many comfortable and safe miles and trust that you will enjoy the freedom offered by the Solo.

In this user manual you will find everything you need to know about the Solo, from safety instructions and operating functions to maintenance tips. Read the user manual carefully, so you can get the most out of your mobility scooter. Make sure that you do not lose the user manual for a possible future user.

We would like to keep you informed about updates, user experiences and other useful information. You can regularly read about the latest developments on the www.life-mobility.com website.

Kind regards,
Management and staff of Life & Mobility

Safety instructions	5
Introduction	11
Technical specifications	12
Product description	14
Settings and adjustments	19
Use	22
Maintenance	29
Transport and storage	32
Faults	34
Warranty	35
Disposal of product and packaging	36

As the user of the mobility scooter, you are always responsible for complying with the locally applicable safety instructions and guidelines. It is important to first acquire driving experience under the supervision of an experienced instructor. Your dealer can advise you on this.

Life & Mobility accepts no liability for any loss or injury caused by negligence or by failure to comply with the safety instructions.



Attention

- *If you see this symbol in the manual, it indicates a supplementary instruction. Always follow this instruction. Negligence may adversely affect the operation of the mobility scooter and may cause physical injury or damage to the mobility scooter or the environment.*

General



Warning

- *Never change the construction of the mobility scooter.*
- *Keep the mobility scooter away from open fire.*



Caution

- *Use the basket only to transport objects.*
- *Do not use your mobility scooter to pull vehicles, carts, etc.*
- *Remember that there are protruding parts, both fixed and loose, in and on the mobility scooter. These can cause damage to the surroundings and the mobility scooter.*



Attention

- This mobility scooter is suitable for transporting a single person.
- Only use original Life & Mobility parts and accessories.
- The mobility scooter has a fully programmable electronic control system. Changes to the programming must only be made by Life & Mobility.
- Never cover or remove the safety instructions and stickers.
- Always switch off the scooter and remove the ignition key when leaving. This reduces the risk of undesired use and/or theft.
- When parking your scooter, place a chain lock through one of the wheels for added security.

Personal requirements



Warning

- If you are under the influence of substances that may affect your ability to drive, you may not drive the mobility scooter.



Attention

- Your vision must be adequate to drive the mobility scooter safely in any situation that may occur during use.
- Please follow the relevant traffic rules that apply.
- Make sure that you can always be seen by other road users. As a user of a mobility scooter you are very vulnerable on the road.
- Avoid quiet routes. Make sure that help can be arranged in the event of an emergency.
- Switch off the mobility scooter if you are using your mobile telephone. Your mobility scooter may activate security gates in shops.

Assembling and adjustment

(see also the chapter 'Settings and adjustments')



Warning

- Before using the mobility scooter, check that all components of the mobility scooter are properly mounted and secured.



Attention

- Your dealer can set up the various driving features for you.

Sitting in the mobility scooter



Warning

- Make sure that your fingers and limbs do not get trapped. Always be very careful:
 - when folding away armrests;
 - if you are not in full control of your arms or legs.

Driving the mobility scooter

(see also the chapter 'Use')



Warning

- Drive carefully on roads that are slippery due to rain, black ice or snow.
- Make sure that no loose clothing can get caught. It can obstruct the wheels and cause the scooter to overturn.
- Watch out for overturning:
 - if you have set up the seat with a large back angle;
 - when driving up a slope.
- Do not hang anything from the handlebars.
- Do not let anyone stand on the rear of your mobility scooter.

Slopes and other obstacles

Warning

- Avoid slopes with a gradient greater than 10°. Driving on slopes (forwards or in reverse) is always dangerous.
- You must never free wheel down a slope.
- Drive carefully along (pavement) edges. An uneven surface increases the risk of overturning.
- Avoid prolonged driving on inclines <10°. This can cause excessive wear on the engine and electrical components.

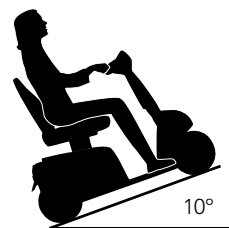

Maximum gradient



a forward, straight line

Approaching a pavement

Attention

- Your centre of gravity moves when you drive up or down a slope. Please beware.
- Your centre of gravity will change if you use the slide system to change the seat position. You should be aware of this, especially if you are riding up a slope.
- Turn around carefully on a steep slope as there is a greater risk of overturning.
- Always mount and leave a pavement in a forward, straight line. Accelerate very gently. It is better to mount the pavement using a curb cut.
- The maximum height you can drive over is 10 cm.
- Soft, slippery or uneven surfaces increase the risk of a dangerous situation.

Transporting the mobility scooter without a driver

(see also the chapter 'Transport and storage')

Extremely dangerous

- When transporting the mobility scooter in a motor vehicle, always make sure you are seated in a fixed seat inside the motor vehicle. Mobility scooters may never be used as seating support in a motor vehicle, even if the mobility scooter is secured with a taxi restraint system.



Warning

- Make sure that your fingers do not get trapped when folding down the mobility scooter.
- Never carry the mobility scooter by the plastic parts of the housing.



Attention

- Make sure that the mobility scooter is fully assembled before use.

Miscellaneous

Warning

- Do not leave the mobility scooter in direct sunlight: the upholstery can become too hot, and cause burns or irritation to the skin.



Caution

- Do not allow the mobility scooter to come into contact with seawater: seawater is corrosive and will damage the mobility scooter.
- Do not allow the mobility scooter to come into contact with sand: sand may penetrate to the moving parts of the mobility scooter, causing faster wear and tear.



Attention

- A number of technical precautions have been made to further guarantee your safety.
 - The immobiliser is activated whenever a battery charger is connected.
 - The speed in bends is automatically limited.
 - Free wheeling is limited. When travelling downhill the mobility scooter will limit its speed once the maximum speed has been reached.
 - The display warns you if the battery voltage is too low.
 - The display gives you information for resolving possible faults.

- *In the event of an electronic fault, the mobility scooter will make a controlled stop.*
- *The control panel of the mobility scooter includes an emergency stop button to stop the scooter more quickly in an emergency.*
- *The mobility scooter has ergonomically shaped safety handlebars to prevent injuries to fingers and hands.*
- *To avoid the risk of parts of the body becoming jammed, the necessary components have been shielded.*
- *Your dealer can fit a seatbelt to the fastening points of the armrests that are attached to the backrest, to secure your body in the correct position.*

EMC-approved

The mobility scooter is approved for EMC (Electro-Magnetic Compatibility). Tests have shown that mobility scooters are not sensitive or damaging to mobile communication equipment and electronically controlled equipment. Despite this, please be careful when using the mobility scooter and mobile or electronic equipment at the same time.

The Solo is an electrically powered mobility scooter, suitable for both young and older people who have difficulty walking long distances.

You can set up the Solo mobility scooter to optimally meet all your requirements. This guarantees a relaxed posture while driving. The suspension system is patented and offers the user a high degree of comfort and safe driving features.

The mobility scooter is basically operated with two hands. You need not be strong to drive the mobility scooter and the controls are easy. The Solo is available as a 3-wheel and 4-wheel scooter.

This manual describes the default settings of your mobility scooter. A list has been included in the back of this user manual for recording your specific settings.

Technical specifications - Solo 3

- Intended use: outdoors, between -25° C and + 50° C, on paved paths and roads
- L x w x h: 140 x 64 x 120 cm (55.1 x 25.2 x 47.2 inch)
- L x w x h: (folded down); 140 x 64 x 90 cm (55.1 x 25.2 x 35.4 inch)
- Weight without batteries: 96 kg (15 st 1.6 lb)
- Max. driving distance with fully-charged batteries*: 50 / 70 km (31 / 43.5 miles)
- Max. (programmable) speed: 18 km/h (11 miles) **
- Seat depth: 44 cm (17.3 inch)
- Seat width: 48 cm (18.9 inch)
- Seat height (including slide system): 42 - 50 cm (16.5 - 19.7 inch)
- Height between footrest and ground: 17 cm (6.7 inch)
- Turning circle (radius): 140 cm (55.1 inch)
- Max. user weight: 160 kg (25 st 2.7 lb), can be optionally reinforced to 200 kg (31 st 6.9 lb)
- Battery capacity (optional): 73 / 97 Ah (charged batteries)
- Max. load: 8 / 12 Amp
- Motor, transaxle: 750 watts 24 V / optional: Forza motor **
- Magnetic brake: 8 Nm 24 V
- Wheel size: 3.00 - 8"
- Maximum gradient: 10°
- Complies with: EN 12184 class C

Service and technical support

Contact your dealer if you have any questions about specific settings, maintenance or repairs. Always have the serial numbers to hand. You can find these on the mobility scooter's CE sticker (see also page 18).

Expected service life

Life & Mobility assigns a service life of 6 years to this product. This means that during this period, the product is fixable, safe and usable. This statement is only applicable if the user uses the product in the manner that Life & Mobility intended, marked with CE and including any original accessories.

* *Depending on the set speed, outside temperature, weight of the user, tyre pressure, etc.*

** *Less is possible, in the case of a Forza motor then max. 12 km/h (7.5 miles/h).*

Technical specifications - Solo 4

- Intended use: outdoors, between -25° C and + 50° C, on paved paths and roads
- L x w x h: 140 x 64 x 120 cm (55.1 x 25.2 x 47.2 inch)
- L x w x h: (folded down); 140 x 64 x 80 cm (55.1 x 25.2 x 31.5 inch)
- Weight without batteries: 105 kg (16 st 7.5 lb)
- Max. driving distance with fully-charged batteries*: 45 / 65 km (28 / 40.4 miles)
- Max. (programmable) speed: 18 km/h (11 miles) **
- Seat depth: 44 cm (17.3 inch)
- Seat width: 48 cm (18.9 inch)
- Seat height (including slide system): 42 - 50 cm (16.5 - 19.7 inch)
- Height between footrest and ground: 17 cm (6.7 inch)
- Turning circle (radius): 167 cm (65.6 inch)
- Max. user weight: 160 kg (25 st 2.7 lb), can be optionally reinforced to 200 kg (31 st 6.9 lb)
- Battery capacity (optional): 73 / 97 Ah (charged batteries)
- Max. load: 8 / 12 Amp
- Motor, transaxle: 750 watts 24 V / optional: Forza motor **
- Magnetic brake: 8 Nm 24 V
- Wheel size: 3.00 - 8"
- Maximum gradient: 10°
- Complies with: EN 12184 class C

Service and technical support

Contact your dealer if you have any questions about specific settings, maintenance or repairs. Always have the serial numbers to hand. You can find these on the mobility scooter's CE sticker (see also page 18).

Expected service life

Life & Mobility assigns a service life of 6 years to this product. This means that during this period, the product is fixable, safe and usable. This statement is only applicable if the user uses the product in the manner that Life & Mobility intended, marked with CE and including any original accessories.

Checking the delivery

Before using the mobility scooter, check if the delivery matches the product description below. If you find any transport damage upon delivery, please inform your dealer. Life & Mobility trusts that the mobility scooter meets your expectations and hopes it brings you much convenience.

Product description

Mobility scooter

- A. Handlebars with control panel
- B. Basket
- C. Battery charger contact
- D. Headlight
- E. Indicators (orange)
- F. Front wheel
- G. CE sticker on cover
- H. Footrest
- I. Battery cover
- J. Freewheel lever
- K. Rear wheel
- L. Brake lights / Rear light (red)
- M. Lumbar pump
- N. Lumbar unlocking button
- O. Folding armrests
- P. Backrest
- Q1. Slide system

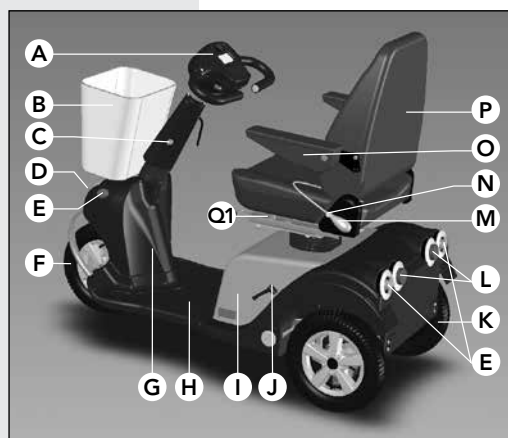

Product description Solo 3

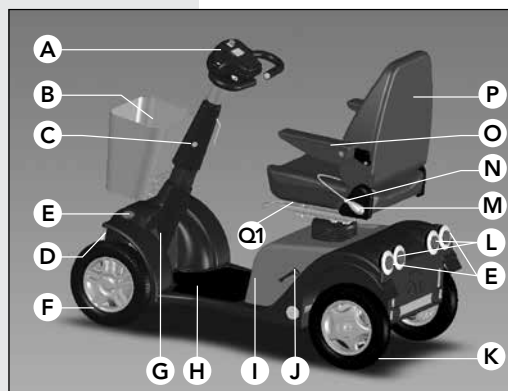

Product description Solo 4



Product description - seat

Seat (slide system under the seat)

- Q2. Slide system lever
- R. Armrest adjusting wheel
- S. Back angle lever
- T. Seat lever

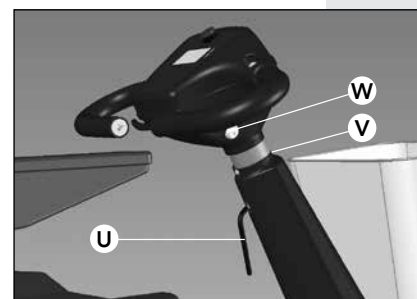

Product description - handlebars

Handlebars

- U. Handlebar angle adjustment lever
- V. Handlebar height socket screw
- W. Ignition lock

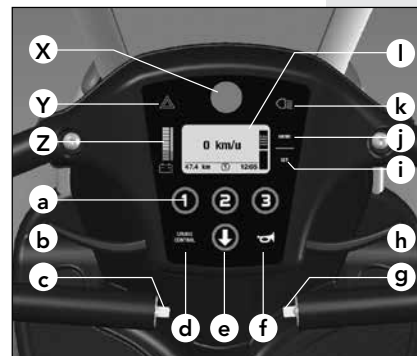

Product description control panel

Control panel

- X. Emergency stop button
- Y. Warning lights
- Z. Battery indicator
- a. Speed 1, 2, 3
- b. Forwards / reverse throttle lever*
- c. Left / Right indicator*
- d. Cruise control
- e. Reverse button
- f. Horn
- g. Right / Left indicator*
- h. Forwards / reverse throttle lever*
- i. SET button
- j. Menu button
- k. Lights
- l. Display

* Depending on how the mobility scooter is set up.

Suspension

You can select your own optimal suspension comfort:

Active: Firmer suspension and firm seat, giving an active riding style.

Comfort: An optimal mix of shock absorption and ride.

Xtra: Extra supple suspension and soft seat, for maximal shock absorption (e.g. because of pain from muscular disease, rheumatism or back complaints).

(Only Solo 3)

Features

- Torsion springs on front and rear wheels
- Semi-independent suspension on the rear axle
- Comfortable seat with preshaped seating surface and backrest with adjustable lumbar support
- Easy and light operation of handlebars and control levers
- Speedometer, journey distance and total distance in km
- Clock, date and outside temperature display
- Battery display and low battery voltage warning

Not pictured

Various accessories are optionally available, including:

- Padded armrests
- Head support
- Seatbelt
- Additional foot pedal accelerator
- Rear-view mirrors
- Crutch holders
- Rollator frame holder
- Extra shopping basket
- Lined lap blanket, waterproof and wind-resistant
- Waterproof rain cover

- Windshield
- Adaptor for Goliath 3 / Hercules hoisting system
- 4 fixing eyes (Solo 3) / 2 fixing eyes (Solo 4)

See www.life-mobility.com for more accessories.

Markings on the mobility scooter

There are a number of stickers on the mobility scooter. Below you will find an overview of these stickers, with their location

CE label

The mobility scooter meets the provisions of the Directive for Medical Devices and has a CE label.

The CE sticker, the sticker for max. front and rear axle load and the serial number can be found under the cover (G) on the bottom of the steering column.



CE label

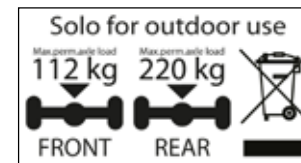

Axle load sticker

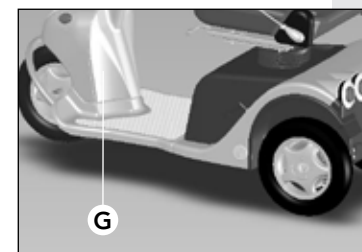

Freewheel sticker (see also page 27)

The sticker above the freewheel lever (J) indicates the "push position". In this setting the mobility scooter can be moved freely.

The sticker below the free-wheel lever indicates that the mobility scooter is ready to be electrically driven.

Battery connection diagram

The battery connection diagram is located on the inside of the battery cover (I). It also includes the fuse and the motor controls.

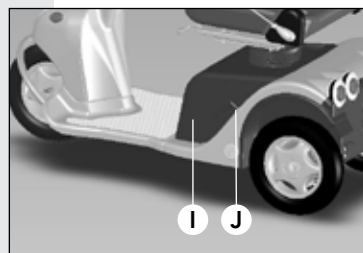

Push position



Electric driving position

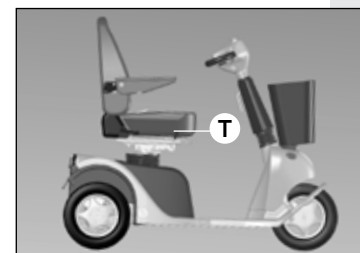

Change seat height

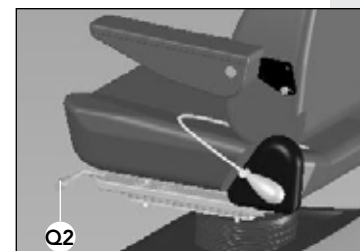

Change seat depth



Change back angle

You can set up the mobility scooter to meet all your requirements. It is advisable to contact your dealer for the correct settings.

Adjusting the seat

Seat height

1. Move the lever (T) upwards (it is located on the left-hand or right-hand side of the seat, depending on the configuration chosen).
The seat will go down if you are sitting in it.
The seat will go up if unoccupied.
2. Release the lever (T).
The seat is now locked in its current position.

Seat depth



Attention

- Your centre of gravity will change if you use the slide system to change the seat position. You should be aware of this, especially if you are riding up a slope.

1. Operate the lever (Q2)*.
Attention: do not confuse this with the seat height lever (T).
2. Slide the seat forwards/backwards.
3. Release the lever, the slide system will click into the locking mechanism.

Back angle



Attention

- Only adjust the backrest when you are sitting in the seat.
- The maximum back angle (180°) is only intended for transporting the seat.

1. Sit down on the seat
2. Lift the lever (S).

* This is located on the left or right-hand side, depending on the configuration of your mobility scooter.

Settings and adjustments

3. Use your upper body to push the backrest backwards into the right position, or:
4. Bend your upper body forward to allow the backrest to move forward automatically.
5. Release the lever (S).
The backrest is now locked in its current position.

Armrests



Attention

- *The position of the armrests changes if the position of the backrest is adjusted.*

1. Rotate the armrest upwards/downwards to the desired angle.
2. Use the adjusting wheel (R) to lock the angle of the armrest.
3. Loosen the adjusting wheel (R) to move the armrest down.

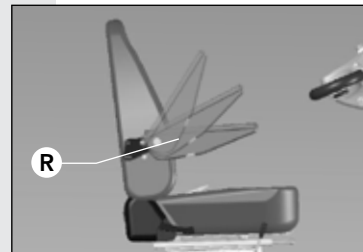

Change armrest angle

Backrest lumbar support

1. Press the lumbar pump (M) a couple of times.
The curve of the backrest increases.
2. Check if the new setting has the desired result.
3. Press the lumbar unlocking button (N) to decrease the curve.

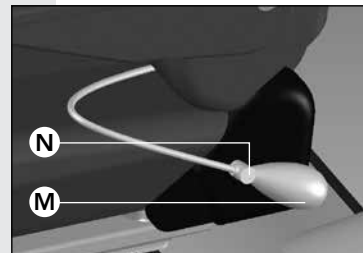

Set backrest lumbar support

Adjusting the handlebars



Caution

- *Do not pull the handlebars upwards too firmly when adjusting; the maximum setting is 8 cm.*



Attention

- *Have your dealer set the handlebar height in the correct position once and for all before using the mobility scooter.*

Settings and adjustments

- *Do not adjust the angle of the steering column while driving. A gas spring allows the handlebars to move forward independently.*

Handlebar height

1. Loosen the (socket) screw (V) using an Allen key.
2. Adjust the height of the handlebars.
3. Tighten the screw again firmly.

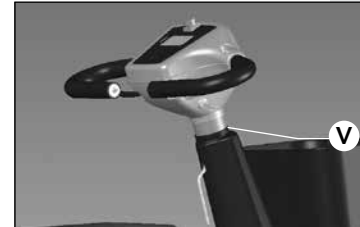

Adjust the steering height

Steering column angle

1. Sit down on the seat.
2. Pull lever (U) towards you.
3. Pull the steering column towards you or push it away until you reach the desired position.
4. Release the lever.
The steering column is now locked in place.



Adjust the steering angle

Advance checks

Check the following before driving off:

- whether the lights are working;
- the battery voltage shown in the display;
- the tyre pressure (see the 'Maintenance' chapter);
- whether the freewheel lever is pointing down (electric driving position, see page 27);
- whether the battery charger has been removed.

Getting in and out by yourself

Attention

- Make sure that the seat is properly locked in place before driving off.

Getting in/out

1. Push the seat lever* (T) down.
2. Rotate the seat a quarter turn anticlockwise or clockwise.
3. Get in or out.
4. Rotate the seat back again until you hear a click.

The seat is now locked in place.

Starting

1. Insert the key in the ignition lock (W).
 2. Turn the key a quarter turn clockwise.
 3. Wait until '0 km/h' appears on the display.
- The mobility scooter is now ready to drive.*

Maximum speed

You can adjust the maximum speed to suit your personal requirements. Ask your dealer for advice.

* This is located on the left or right-hand side, depending on the configuration of your mobility scooter.

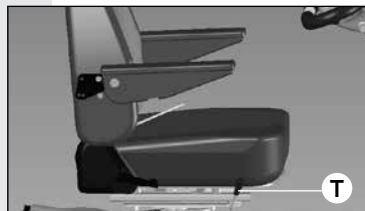

Seat lever



Ignition lock

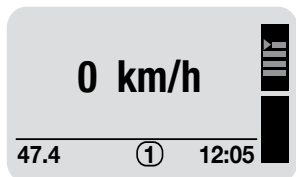

Ready for use



Warning

- Adjust your speed before steering into a bend. The bend speed limiter will not adjust your speed until the bend is too tight. The scooter may overturn.
- Despite the small turning circle of the mobility scooter, it may still be difficult to turn into lifts or doorways. Make sure that you always use the correct low speed setting for tight manoeuvring.



Attention

- Adjust your speed using the throttle lever. The speed settings determine how fast you can go if you squeeze the throttle lever all the way.
- Check that the road behind you is clear when reversing.
- The mobility scooter reverses more slowly than when it drives forward.
- An alarm can be heard when reversing.
- Upon request, your dealer can change the control (method) of the throttle lever.

The maximum speed is 18 km/h (11 miles /h) (with a Forza motor the max. is 12 km/h (7.5 miles/h)). Your dealer can adjust the speed setting.

1. Press the 1, 2 or 3 button to adjust the speed setting.

Choose a suitable speed setting for each situation.

- Indoors, in shops and on the pavement: speed setting 1
- In busy streets: speed setting 2
- On quiet streets: speed setting 3

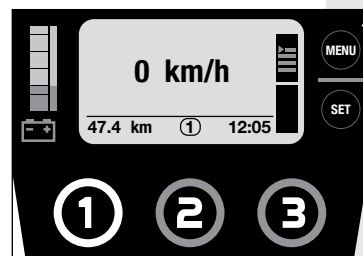

Speed setting 1

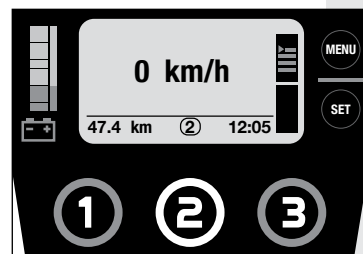

Speed setting 2

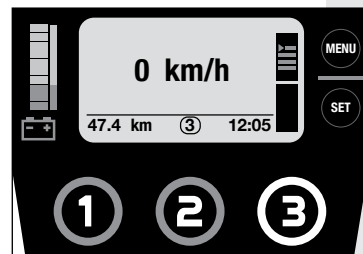

Speed setting 3

Driving forward and reversing

1. Slowly squeeze the lever (h).
The mobility scooter starts moving forwards.
2. Squeeze the lever further.
The mobility scooter will start moving forward more quickly.
3. Release the lever.
The mobility scooter will stop. The brake lights are activated.
4. Use lever (b)* to reverse.

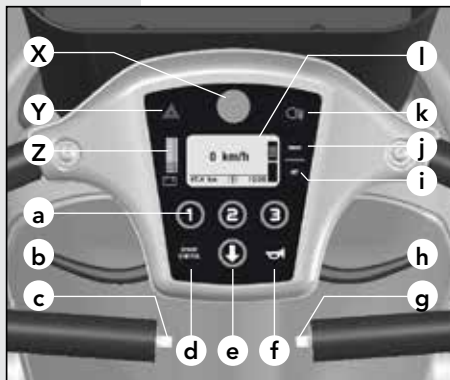

Control panel

Emergency stop button

If you use the emergency stop button (X) while driving, you will come to a standstill more quickly.

Cruise control

1. Drive at the required speed.
2. Hold down the throttle lever (h) and press the cruise control button (d).
You will hear a beep. The display will show 'CRUISE'.
3. Now release the throttle lever.
The cruise control has been engaged.
4. Operate the throttle lever (h) or button (d) to disengage the cruise control.

Lights

Attention

- After a tight bend the indicators automatically switch off.
- Your dealer can set up one-handed controls for you.
- Your dealer can disable the default sound from the warning lights.

* Depending on how your mobility scooter has been set up.



Emergency stop activated

1. Press the (k) button to switch the lights on or off.
2. Use lever (c) or (g) to switch the indicators on or off.
3. Press the (Y) button to switch the warning lights on or off.

Batteries

Caution



- New batteries must be run in. The full capacity of batteries is only reached after they have been used and charged a couple of times. Take this into account during your first few trips.
- Charge the batteries every day if you drive a lot, and every few days if you drive little. This will extend the service life of the batteries.
- Always charge the batteries to full capacity.
- Avoid draining the batteries completely. The mobility scooter will lose power which will have a negative effect on the service life of the battery.
- Recharge fully drained batteries as soon as possible.
- Do not keep your batteries fully drained for a prolonged period of time.
- Never put metal parts on the batteries: this may short-circuit the batteries and damage them.



Attention

- At lower temperatures the capacity of the batteries is reduced. This also reduces the operating range.
- Always connect the charger when putting the mobility scooter away for the night.
- You cannot overcharge the batteries supplied. Thanks to a voltage limiter, the charger automatically switches off when the batteries are full.
- Only use Life & Mobility battery chargers.
- If you use batteries other than the batteries supplied by Life & Mobility ensure that they are securely enclosed to prevent them moving. If they

are not securely enclosed this could lead to short-circuiting.

Reading the battery status

The battery-shaped indicator on the display shows the remaining battery capacity:

Battery status	Indicator
All red and green blocks are visible.	The batteries are full.
3 red blocks are visible	You can drive another 5 - 10 km (depending on the type of battery and other circumstances). You should start charging now.
1 red block is visible	Charge the battery of the mobility scooter as soon as possible. The display shows a warning.



Battery status indicator

Charging batteries

1. Insert the battery charger plug into the battery charger contact (C).
2. Insert the plug of the mains cord in a wall socket.
3. Always fully complete the charging cycle of 8 - 10 hours.

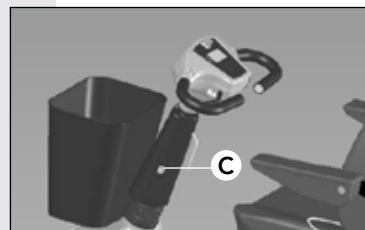

Battery charger contact

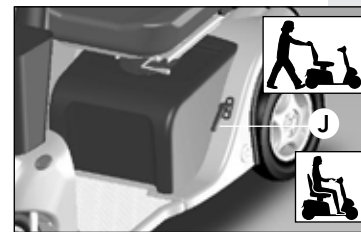

Freewheel lever

Freewheel lever
Warning



- Never use this function on a slope or while driving. It will disable the magnet brake. Always turn the freewheel lever downwards to re-engage the brake after using the freewheel function.

1. Turn the freewheel lever (J) upwards to move the mobility scooter by hand. A beep sounds every 2 seconds to remind you that the freewheel function is engaged.
2. Turn the freewheel lever down for the electric drive position. Teach yourself to do this each time you have used it.

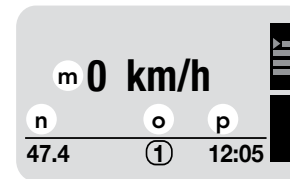

Ready for use

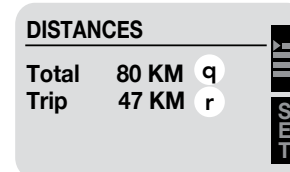

Distances menu

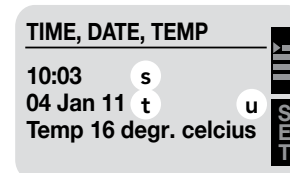

Time & date menu

User menu

1. Home screen
By default the (home) screen of the control panel displays the following information:
 - the speed in km/h (m);
 - the distance travelled in km (n);
 - the speed setting (o);
 - the time (p).
2. Press the menu button (j).
The second menu (distances) is displayed and shows the following:
 - the total distance travelled (q);
 - the journey distance (r).
3. Press the menu button again.
The third menu is displayed and shows the following:
 - the time (s);
 - the date (t);
 - the temperature in degrees (u).
4. Wait a few seconds.
The screen automatically jumps back to the home screen.

Setting the journey counter to 0

1. Hold the SET button (i) down for 2 seconds in the second menu (distances).

A beep will be heard. The journey counter is reset to 0.

Setting the time and date

1. Select the third menu (time & date).
2. Press the SET button.

The 'hours' will start to flash in the edit menu.

3. Use the 1 and 2 buttons to set the correct hour.
4. Press the SET button to set the hour.

The minutes will start flashing.

5. Use the 1 and 2 buttons to set the correct minutes and press the SET button.

The date will start flashing.

6. Use the 1 and 2 buttons to set the correct day, month and year.

7. Press the SET button to confirm.

You will automatically return to the third menu (time & date).

Parking

When parking your scooter, place a chain lock through one of the wheels for added security.

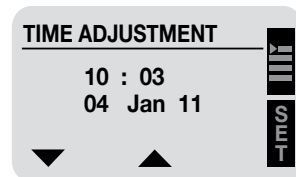
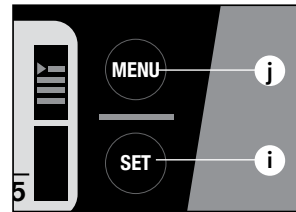

Setting the time & date

Cleaning

Caution

- Do not use bleach or solvents.
- Do not use a high-pressure cleaner to clean the mobility scooter.

Attention

- Regularly clean the upholstery and the body shell.

Upholstery

1. Remove any light dirt with a solution of a mild cleaning agent and warm water.
2. Carefully scrub the upholstery with a soft brush if the dirt has been absorbed into the upholstery.

Body shell

1. Clean the body shell with a non-abrasive cleaning product.
2. Apply non-abrasive car wax to the entire body shell.

Batteries (see also the chapter 'Use')

Attention

- Fully recharge the batteries at least once a month.
- The battery connection method is illustrated on a diagram on the inside of the battery cover.
- Be careful with damaged batteries. Leave (environmentally-friendly) replacement of the batteries to your dealer.

Caution

- Batteries can be dangerous. Only allow your batteries to be installed and maintained by a qualified scooter mechanic. They have the required qualifications and tools to perform the installation and maintenance safely and correctly.



- The scooter uses two batteries with a 24-volt series connection. Never use both batteries at the same time:
 - batteries from different manufacturers;
 - batteries with different technologies;
 - batteries with different date codes.



Attention

- Always fully charge batteries before using them for the first time.

Tyres



Warning

- For safety reasons always ensure that the tyre pressure on your mobility scooter is correct. If the tyre pressure is too low, the road holding will deteriorate and make steering heavier.



Attention

- The tyres of the mobility scooter must have sufficient pressure. Check this regularly.
- If the tyre pressure is too low you will not be able to drive as far.
- If the tyre pressure is too high, driving will become uncomfortable.
- Regularly check the tyres for wear and tear (due to drying out).

Service and technical support

Have the mobility scooter checked and serviced by your dealer at least once a year. Preventive maintenance ensures that the proper and correct functioning of all moving parts is checked, as well as the electronics and the condition of the batteries.

Repairs should only be performed by your dealer or by Life & Mobility, and only original parts supplied by Life & Mobility should be used for this.

Maintenance matrix

The following matrix indicates which parts should be regularly checked. If a defect occurs, contact your dealer to resolve this issue.

Part	Action	Daily	Weekly	Monthly	Each quarter	Annually
Battery charger	Check functioning	X				
Tyres	Check tyre pressure (2.5 to 3 bar)		X			
Lights	Check functioning	X				
Housing	Clean with damp cloth		X			
Wiring	Check for breakages		X			
Moving parts	Check functioning and play			X		
Batteries	Full charging cycle			X		
Anti-tipping wheel (if fitted)	Check functioning				X	
Parking brake	Check functioning				X	
Tyres	Check wear and tear				X	
Mobility scooter	Servicing by your dealer					X

Transporting the mobility scooter

Extremely dangerous



- When transporting the mobility scooter in a motor vehicle, always make sure you are seated in a fixed seat inside the motor vehicle. Mobility scooters may never be used as seating support in a motor vehicle, even if the mobility scooter is secured with a taxi restraint system.



Caution

- Never carry the mobility scooter by the plastic parts of the housing.



Attention

- The seat is heavy. Ask for help if required.

Folding down the backrest

- Stand next to the mobility scooter.
- Firmly grip the backrest.
- Lift the lever (S).
- Push the backrest forward.
- Release the lever (S).

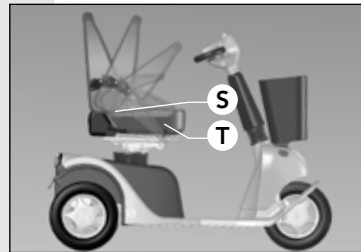

Folding down the backrest

Removing the seat

- Turn the lever (T) downwards.
- Turn the seat a little.
- Lift the seat from the mobility scooter.

Folding down the steering column

- Stand next to the mobility scooter.
- Pull the angle-adjustment lever (U).
- Move the steering column as far as possible towards the seat.
Tip: if the seat is removed, the steering column can be folded down further.
- Release the lever.

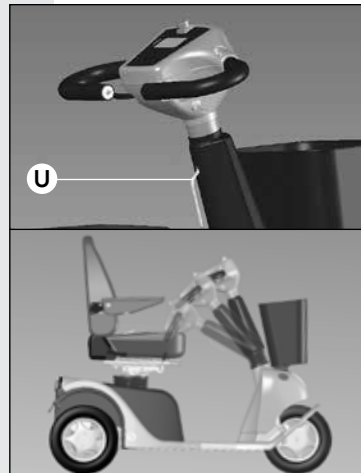

Folding down the steering column

Transport

- Turn the freewheel lever upwards.
- Push the mobility scooter into the vehicle.
- Switch off the mobility scooter.
- Please ensure that the mobility scooter is properly secured.



Tip

- Use 4 fixing eyes (Solo 3) / 2 fixing eyes (Solo 4).



Storage when not using the mobility scooter

Attention

- Always store batteries fully charged.
- Fully charged batteries can retain their charge for up to six months, but they must always be charged before use.
- Avoid storing batteries at extremely high or low temperatures.
- Sealed batteries do not require topping-up. Contact a qualified scooter mechanic if you have any performance issues.

Longer than a week

- Connect the battery charger at least once a week to maintain the condition of the batteries or put the mobility scooter away for the night with the battery charger connected.

Very long term (e.g. during winter or due to illness)

- Have your dealer disconnect the wiring of the batteries.

General



Attention

- Never attempt to resolve a fault yourself. Contact your dealer instead.

1. If a fault occurs: the display will show up the fault.
2. Press the menu button to read the fault description.
3. In many cases, you can simply resume driving by switching the ignition off and then on again.
4. Please contact your dealer to repair the error if it continues to show on your display.
5. Pass the error message on to your dealer.



Fault

Terms and Conditions of Warranty

The Life & Mobility products are made with care and are carefully inspected before leaving the factory. Should it emerge that a product does not meet expectations please contact the party where you purchased the product.

Life & Mobility respects the laws and regulations that protect the consumer and that apply in the country in which the product is purchased.

The warranty does not apply to defects caused by: failure to observe the instructions for use and maintenance, use other than normal use, wear and tear, negligence, overloading, third-party accidents, non-original parts used and defects not caused by the product.

This warranty replaces any other warranty, either stipulated by law or communicated verbally, except for anything guaranteed in writing by Life & Mobility.

Warranties are only valid within the EU.

Disposal of product and packaging

Disposal of product and packaging

All parts of your mobility scooter are recyclable. Your dealer will know the NVMP (Dutch Foundation for the Disposal of Metalelectro Products (now known as Wecycle)) ROS (Regional Transfer Station) collection points for the disposal of the mobility scooter.

From an environmental perspective, we recommend that you dispose of the packaging and the mobility scooter by separating the waste as much as possible, allowing the waste materials to be recycled efficiently.

This manual has been prepared with the utmost care and is based on information known to Life & Mobility at the time of publication. Life & Mobility does not accept liability for any errors in the text or the consequences thereof.

The information in this manual applies to the standard version of the product. Life & Mobility does not accept responsibility for any damage that may occur due to changes or modifications to the product after selling it for the first time. Neither can Life & Mobility be held liable for any damage caused by third-party work.

The information in this manual may not be reproduced and/or made public by any means without prior written permission from Life & Mobility.

Pursuant to the Trade Names Act, the trade name and trademarks used by Life & Mobility may not be considered free.

No rights can be derived from this text. Subject to changes.

© Life & Mobility – All rights reserved

Cher utilisateur,

En choisissant un scooter électrique Solo, vous avez opté pour la sécurité, la qualité et un plaisir de conduire sans pareil ! Nous vous souhaitons une conduite confortable et sûre, et nous espérons que vous profiterez pleinement de la liberté que le Solo vous procurera.

Dans ce mode d'emploi, vous trouverez tous les renseignements sur le Solo, des instructions de sécurité, aux fonctions de conduite en passant par les conseils d'entretien. Lisez attentivement le mode d'emploi afin de profiter au maximum de votre scooter électrique. Conservez le mode d'emploi pour un éventuel futur utilisateur.

C'est un plaisir pour nous de partager avec vous les dernières nouvelles, les expériences des utilisateurs et d'autres informations. Sur notre site internet **www.life-mobility.com** vous pouvez vous tenir au courant des nouveautés.

Cordialement,
La direction et les collaborateurs de Life & Mobility

Instructions de sécurité	5
Introduction	11
Spécifications techniques	12
Description du produit	14
Paramètres et réglages	19
Utilisation	22
Entretien	29
Transport et entreposage	32
Dysfonctionnements	34
Garantie	35
Transport du produit et emballage	36

En tant qu'utilisateur du scooter électrique, vous êtes toujours tenu de suivre les consignes et indications de sécurité locales en application. Il est important d'effectuer le premier trajet accompagné par un instructeur expérimenté. Votre revendeur peut vous y aider.

Life & Mobility décline toute responsabilité en cas de dégâts ou dommages dus à la négligence ou au non-respect des consignes de sécurité.



Attention

- Lorsque ce symbole apparaît dans le mode d'emploi, cela signifie qu'une instruction supplémentaire sera apportée. Suivez toujours ces instructions. La négligence peut avoir des conséquences négatives sur le scooter électrique, et peut entraîner des blessures ou des dégâts au niveau du scooter ou de l'environnement.

Général

Avertissement



- Ne modifiez en aucun cas la construction du scooter électrique.
- Gardez le scooter électrique à l'écart du feu nu.



Attention

- N'utilisez le panier que pour le transport d'objets.
- N'utilisez pas votre scooter électrique pour tirer des véhicules, des remorques, etc.
- Faites attention aux pièces saillantes, fixes ou lâches, se trouvant à l'intérieur et à l'extérieur du scooter électrique. Elles peuvent endommager l'environnement et le scooter électrique.



Attention

- Ce scooter électrique ne peut transporter qu'une seule personne.
- Utilisez uniquement les pièces et accessoires originaux de Life & Mobility.
- Le scooter électrique est doté d'une conduite électrique totalement programmable. Seul Life & Mobility peut apporter des modifications à cette programmation.
- Ne jamais couvrir ou enlever les instructions de sécurité et les autocollants.
- N'oubliez jamais d'éteindre le scooter électrique et d'enlever la clé de contact. Vous diminuez ainsi les risques d'une utilisation non autorisée ou d'un vol.
- Pour une plus grande sécurité, mettez une serrure par la roue quand vous garez votre scooter.

Recommandations



Avertissement

- Vous ne pouvez conduire le scooter électrique lorsque vous êtes sous l'emprise de substances pouvant influencer votre conduite.



Attention

- Votre vue doit être suffisante pour pouvoir conduire le scooter électrique en toute sécurité et dans toutes les circonstances d'utilisation.
- Respectez le code de la route en vigueur.
- Assurez-vous d'être toujours vu par les autres conducteurs. En tant que conducteur de scooter électrique, vous êtes vulnérable sur la route.
- Evitez les routes isolées. Assurez-vous qu'en cas d'urgence, une aide puisse vous être apportée.
- Eteignez votre scooter électrique lorsque vous utilisez votre GSM. Les alarmes antivol peuvent se

déclencher.

Montage et réglage

(voir aussi le chapitre 'Paramètres et réglages')



Avertissement

- Avant d'utiliser le scooter électrique, assurez-vous que toutes les pièces du scooter soient bien montées et fixées.



Attention

- Votre revendeur peut régler certains paramètres de conduite pour vous.

S'asseoir sur le scooter électrique



Avertissement

- Assurez-vous que les doigts et les membres ne se coincent pas. Faites particulièrement attention :
 - a rabattre les accoudoirs;
 - lorsque vous ne disposez pas d'un contrôle total sur vos bras ou sur vos jambes.

Conduire avec le scooter électrique

(voir aussi le chapitre 'Utilisation')



Avertissement

- Conduisez prudemment sur les routes glissantes suite à de la pluie, du verglas ou de la neige.
- Faites attention à ce que vos vêtements ne dépassent pas. Ils peuvent se prendre dans les roues et faire basculer le scooter.
- Attention aux basculements :
 - lorsque le dossier est fortement incliné ;
 - lorsque vous conduisez sur une pente.
- N'accrochez rien au guidon.
- Ne faites monter personne à l'arrière de votre

scooter électrique.

Pentes et autres obstacles

Avertissement

- Évitez les pentes d'une déclivité supérieure à 10°. Il est dangereux de faire marche avant ou marche arrière sur ces pentes.
- Ne soyez jamais en roue libre sur une pente.
- Roulez prudemment le long des trottoirs. Un sol inégal augmente les risques de basculement.
- Évitez de monter longuement des pentes <10°, cela peut entraîner une usure exagérée du moteur et des composants électriques.

Attention

- Votre centre de gravité se déplace lorsque vous montez ou descendez une pente. Ne l'oubliez pas.
- Votre centre de gravité se déplace lorsque vous déplacez le siège sur la glissière. Ne l'oubliez pas lorsque vous roulez sur une pente.
- Tournez doucement sur une pente à forte déclivité pour éviter de basculer.
- Montez et descendez toujours d'un trottoir en vous plaçant bien en face de la bordure. Accélérez doucement. Il est préférable de monter sur un trottoir par une rampe d'accès.
- La hauteur de bordure maximale sur laquelle vous pouvez monter est de 10 cm.
- Un terrain meuble, glissant ou inégal augmente le risque de dangers.

Transport du scooter électrique sans passager

(voir aussi le chapitre 'Transport et entreposage')

Danger de mort

- Pendant le transport du scooter électrique dans un véhicule motorisé, asseyez-vous toujours sur un siège du véhicule. Les scooters électriques ne peuvent en aucun cas être utilisés comme sièges dans un véhicule motorisé, même lorsque

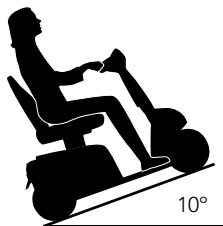

Angle d'inclinaison maximal



roues face au trottoir

Aborder un trottoir

le scooter électrique est fixé par un verrouillage pour taxi.

Avertissement

- Attention à ne pas coincer vos doigts lorsque vous diminuez la taille du scooter.
- Ne portez jamais le scooter électrique par les parties en plastique du capot.

Attention

- Assurez-vous que le scooter électrique soit complètement monté avant de l'utiliser.

Divers

Avertissement

- Ne placez pas le scooter électrique au soleil : le revêtement peut chauffer et causer des brûlures ou des irritations cutanées.

Attention

- Évitez tout contact avec l'eau de mer : l'eau de mer est agressive et attaque le scooter.
- Évitez tout contact avec le sable : le sable peut s'infiltrer dans les pièces rotatives du scooter électrique, ce qui entraîne une usure rapide et inutile.

Attention

- Afin d'assurer une plus grande sécurité, certaines précautions techniques ont été prises en compte.
 - Lorsqu'un chargeur de batterie est branché, l'immobilisation du véhicule est activée.
 - Dans les virages, la vitesse est limitée automatiquement.
 - La roue libre est restreinte. Sur une descente, le scooter électrique roule à une vitesse limitée après avoir atteint sa vitesse maximum.
 - L'écran vous avertit lorsque la batterie est trop faible.

- *L'écran vous fournit des informations afin de prévenir tout désagrément.*
- *En cas de signalement d'un problème électronique, le scooter électrique s'arrêtera progressivement.*
- *Le scooter électrique comporte un bouton d'arrêt d'urgence sur le panneau de commande, vous permettant de vous arrêter plus rapidement en cas d'urgence.*
- *Le scooter électrique est pourvu d'un guidon de sécurité ergonomique, évitant les blessures aux doigts et aux mains.*
- *Les parties entre lesquelles les membres du corps peuvent se coincer sont protégées.*
- *Le distributeur peut fixer une ceinture abdominale aux points d'attache des accoudoirs sur le dossier, afin de maintenir la position du corps*

Homologué CEM

Le scooter électrique est homologué CEM (Compatibilité Electromagnétique). Des études ont démontré que le scooter électrique n'est pas sensible ou néfaste pour les appareils de communication mobile ou à commande électronique. Cependant, soyez vigilants lors de l'utilisation simultanée du scooter électrique et d'appareils mobiles ou électroniques.

Le Solo est un scooter électrique adapté aux personnes de tous âges, ayant des difficultés à se déplacer sur de longues distances.

Vous pouvez paramétrer le scooter électrique Solo à votre convenance. Ceci vous assure une conduite détendue. Le système de suspensions est breveté et procure à l'utilisateur un grand confort et une conduite sûre.

Le scooter électrique se manipule en général avec les deux mains. La conduite du scooter électrique demande peu d'énergie et il est simple d'utilisation. Le Solo est livrable avec 3 ou 4 roues.

Ce mode d'emploi décrit les paramètres généraux de votre scooter électrique. A l'arrière de ce mode d'emploi, vous trouverez une liste sur laquelle vous pouvez noter vos paramètres spécifiques.

Spécifications techniques Solo 3

- Usage prévu; extérieur. Entre -25° C et +50° C, sur des revêtements durs
- L x l x h : 140 x 64 x 120 cm
- L x l x h : (rétréci) : 140 x 64 x 90 cm
- Poids sans batteries : 96 kg
- Distance parcourue max. avec batteries complètement chargées* : 50 / 70 km
- Max. vitesse (programmable) : 18 km/h**
- Profondeur d'assise : 44 cm
- Largeur d'assise : 48 cm
- Hauteur d'assise (glissière comprise) : 42 - 50 cm
- Hauteur entre le trépied et le sol : 17 cm
- Rayon de rotation (rayon) : 140 cm
- Poids max. utilisateur : 160 kg, il est possible de le renforcer pour soutenir 200kg
- Autonomie batterie (au choix) : 73 / 97 Ah (batteries à gel)
- Capacité de charge max. : 8 / 12 Amp
- Moteur, transaxe : 750 watt 24 V / En option : moteur Forza **
- Frein magnétique : 8 Nm 24 V
- Dimension roue : 3.00 - 8"
- Angle d'inclinaison maximal : 10°
- Correspond à : EN 12184 classe C

Service et support technique

Demandez conseil à votre revendeur en cas de questions portant sur des paramètres spécifiques, l'entretien ou la réparation. Gardez toujours le numéro de série à portée de main. Vous le trouverez sur l'autocollant CE du scooter électrique (voir aussi page 18).

Durée de vie technique

Life & Mobility attribue à ce produit une durée de vie technique de 6 année(s). La durée de vie technique est la période pendant laquelle le produit est réparable, sûr et fonctionnel. Cette déclaration s'applique uniquement si l'utilisateur utilise le produit et les éventuels accessoires originaux aux fins prévues par Life & Mobility et conformes au marquage CE.

* *Dépend de la vitesse programmée, de la température extérieure, du poids de l'utilisateur, de la pression des pneus etc.*

** *Il est possible de le diminuer, s'il s'agit d'un moteur Forza, alors le maximum est de 12 km/h*

* *Dépend de la vitesse programmée, de la température extérieure, du poids de l'utilisateur, de la pression des pneus etc.*

** *Il est possible de le diminuer, s'il s'agit d'un moteur Forza, alors le maximum est de 12 km/h*

Spécifications techniques Solo 4

- Usage prévu; extérieur. Entre -25° C et +50° C, sur des revêtements durs
- L x l x h : 140 x 64 x 120 cm
- L x l x h : (rétréci) : 140 x 64 x 80 cm
- Poids sans batteries : 105 kg
- Distance parcourue max. avec batteries complètement chargées* : 45 / 65 km
- Max. vitesse (programmable) : 18 km/h**
- Profondeur d'assise : 44 cm
- Largeur d'assise : 48 cm
- Hauteur d'assise (glissière comprise) : 42 - 50 cm
- Hauteur entre le trépied et le sol : 17 cm
- Rayon de rotation (rayon) : 167 cm
- Poids max. utilisateur : 160 kg, il est possible de le renforcer pour soutenir 200kg
- Autonomie batterie (au choix) : 73 / 97 Ah (batteries à gel)
- Capacité de charge max. : 8 / 12 Amp
- Moteur, transaxe : 750 watt 24 V / En option : moteur Forza **
- Frein magnétique : 8 Nm 24 V
- Dimension roue : 3.00 - 8"
- Angle d'inclinaison maximal : 10°
- Correspond à : EN 12184 classe C

Service et support technique

Demandez conseil à votre revendeur en cas de questions portant sur des paramètres spécifiques, l'entretien ou la réparation. Gardez toujours le numéro de série à portée de main. Vous le trouverez sur l'autocollant CE du scooter électrique (voir aussi page 18).

Durée de vie technique

Life & Mobility attribue à ce produit une durée de vie technique de 6 année(s). La durée de vie technique est la période pendant laquelle le produit est réparable, sûr et fonctionnel. Cette déclaration s'applique uniquement si l'utilisateur utilise le produit et les éventuels accessoires originaux aux fins prévues par Life & Mobility et conformes au marquage CE.

Contrôle de la livraison

Avant d'utiliser le scooter électrique, vérifiez que la livraison corresponde à la description du produit ci-dessous. Si vous constatez des dégâts dus au transport, avertissez-en votre revendeur. Life & Mobility est certain que le scooter électrique répondra à vos attentes, et vous en souhaite une bonne utilisation.

Description du produit

Scooter électrique

- A. Guidon avec panneau de commande
- B. Panier
- C. Contact chargeur batterie
- D. Phare
- E. Clignotants (orange)
- F. Roue avant
- G. Autocollant CE couvercle
- H. Trépied
- I. Couvercle batteries
- J. Manette roue libre
- K. Roue arrière
- L. Feux de freinage/ Feux arrière (rouge)
- M. Pompe à soutien lombaire
- N. Bouton de déverrouillage soutien lombaire
- O. Accoudoirs rabattables
- P. Dossier
- Q1. Glissière de siège

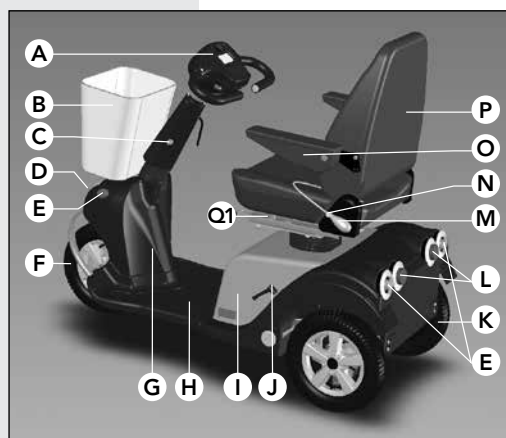

Description du produit Solo 3

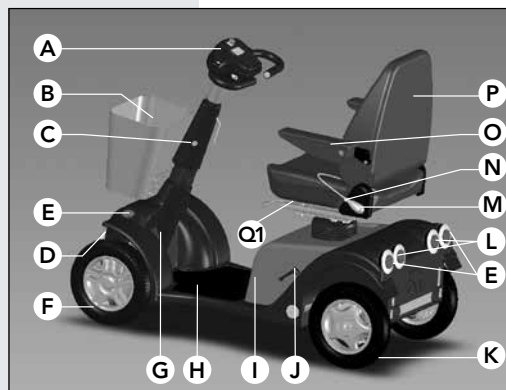

Description du produit Solo 4



Description du produit siège

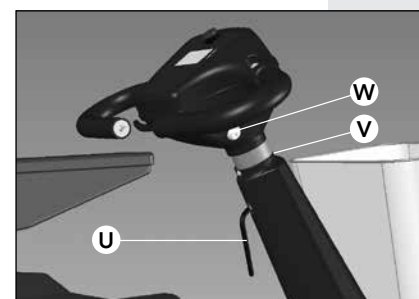

Description du produit guidon

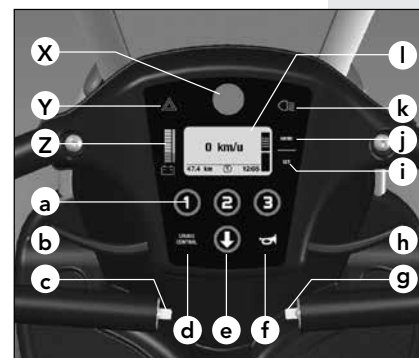

Description du produit panneau de commande

Siège (glissière sous le siège)

- Q2. Levier glissière de siège
- R. Molette de réglage accoudoir
- S. Levier ajustement angle dossier
- T. Levier siège

Guidon

- U. Poignée de réglage inclinaison guidon
- V. Vis creuse hauteur du guidon
- W. Serrure de contact d'allumage

Panneau de commande

- X. Arrêt d'urgence
- Y. Feux de détresse
- Z. Indicateur de batterie
- a. Niveau de vitesse 1, 2, 3
- b. Poignée vitesse marche avant / arrière*
- c. Clignotant gauche / droite*
- d. Réglage du cruise control
- e. Touche marche arrière
- f. Klaxon
- g. Clignotant droite / gauche*
- h. Poignée vitesse marche avant / arrière*
- i. Touche SET
- j. Touche menu
- k. Eclairage
- l. Ecran

* Dépend du réglage du scooter électrique.

Suspensions

Vous avez le choix pour un confort de suspensions optimal :

Active : Des suspensions plus actives et un siège plus solide, qui permettent un type de conduite plus sportif et actif.

Confort : Un mélange optimal d'absorption de choc et de tenue de route.

Xtra: Des suspensions très souples et un siège (Seulement Solo 3) confortable, pour une absorption de choc maximale (adapté par exemple aux douleurs liées aux maladies musculaires, aux rhumatismes ou aux douleurs dorsales).

Equipement

- Barre de torsion sur les roues avant et arrière
- Roue semi-indépendante sur l'axe arrière
- Siège confortable, équipé d'une assise et d'un dossier préformés et d'un soutien lombaire réglable
- Utilisation simple du guidon et des poignées de pilotage
- Indicateur de vitesse, de la distance de trajet et de la distance totale en km
- Affichage de l'heure, de la date et de la température extérieure
- Affichage batterie et avertissement en cas de batterie faible

Non représenté

Certains accessoires sont livrables en option, dont :

- Les accoudoirs rembourrés
- Appuie-tête
- La ceinture abdominale
- La pédale d'accélération supplémentaire
- Les rétroviseurs
- Le porte-canne
- Le porte-déambulateur

- La sacoche de courses supplémentaire
- Le couvre jambes fourré anti-pluie et coupe-vent
- La housse de protection imperméable
- Le pare-brise
- L'adaptateur pour mouflage Goliath 3 / Hercules
- Les 4 anneaux de fixation (Solo 3) / Les 2 anneaux de fixation (Solo 4)

Pour plus d'accessoires, rendez-vous sur www.life-mobility.com.

Indications sur le scooter électrique

Vous trouverez un certain nombre d'autocollants sur le scooter électrique. Ci-dessous un aperçu indiquant leur emplacement.

Autocollant CE

Le scooter électrique répond aux critères définis dans la directive sur les Dispositifs Médicaux et comporte un marquage CE.

L'autocollant CE, l'autocollant de charge max. pour l'essieu avant et arrière et le numéro de série se trouvent sous le couvercle (G), sous votre colonne de direction.



Autocollant CE

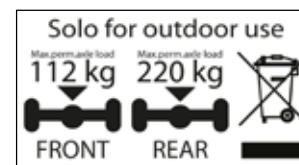

Autocollant charge par essieu

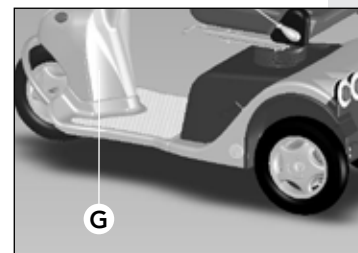

Autocollant roue libre (voir aussi page 27)

L'autocollant au-dessus de la manette de roue libre (J) indique la position 'pousse'. Dans cette position il est possible de pousser le scooter électrique.

L'autocollant sous la manette de roue libre indique que le scooter est prêt pour une utilisation électrique.

Schéma de raccordement batterie

Le schéma de raccordement de la batterie est placé sous le couvercle de la batterie (I). Vous y trouverez également le fusible et la gestion moteur.

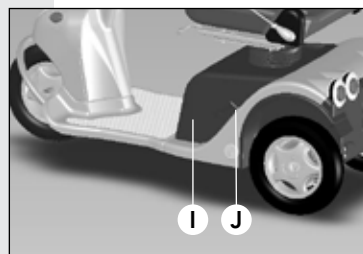

Mode pousse



Mode conduite électrique

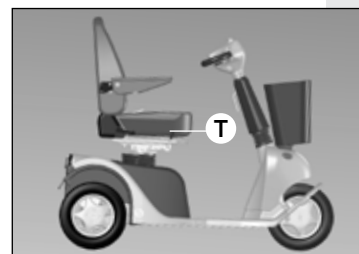

Modifier la hauteur de l'assise

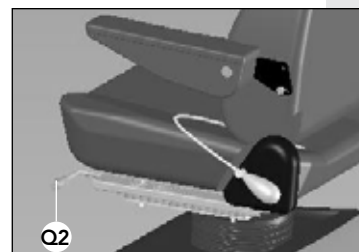

Modifier la profondeur de l'assise

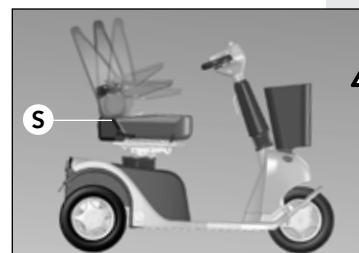

Modifier l'inclinaison du dossier

Vous pouvez paramétrer le scooter électrique à votre convenance. Nous vous recommandons de demander conseil à votre revendeur concernant les paramètres corrects.

Réglage du siège**Hauteur d'assise**

1. Soulevez le levier (T) (il se trouve du côté droit ou gauche du siège, selon le réglage). Lorsque vous vous asseyez sur le siège, il se baisse. Lorsque le siège est vide, il se relève.
2. Lâchez le levier (T).
Le siège est bloqué dans la position actuelle.

Profondeur d'assise**Attention :**

- Votre centre de gravité se déplace lorsque vous déplacez le siège sur la glissière. Ne l'oubliez pas lorsque vous roulez sur une pente.

1. Utilisez la poignée (Q2)*.
Attention : ne la confondez pas avec la poignée de réglage de hauteur (T).
2. Faites glisser le siège vers l'avant/l'arrière.
3. Lâchez la poignée, la glissière se fixe dans la denture.

Inclinaison du dossier**Attention :**

- Ne réglez le dossier qu'une fois assis sur le siège.
- L'inclinaison maximale (180°) n'est prévue que pour le transport du siège.

1. Prenez place sur le siège
2. Tirez le levier (S) vers le haut.

* Il se situe à gauche ou à droite selon le réglage du scooter électrique.

3. Avec le haut de votre corps, poussez le siège vers l'arrière dans la position souhaitée, ou :
4. Penchez le haut de votre corps vers l'avant afin de faire basculer le dossier automatiquement vers l'avant.
5. Lâchez le levier (S).
Le siège est bloqué dans la position actuelle.

Accoudoirs



Attention

- La position des accoudoirs change lorsque le réglage du dossier a été modifié.

1. Soulevez/baissez l'accoudoir à l'angle souhaité.
2. Tournez la molette de réglage (R) afin de fixer l'angle de l'accoudoir.
3. Déserrez la molette de réglage (R) afin de baisser l'accoudoir.

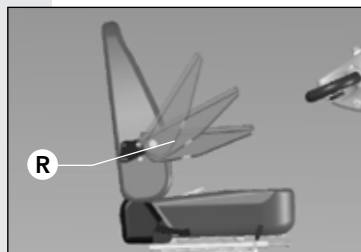

Modifier l'inclinaison de l'accoudoir

Soutien lombaire dossier

1. Pressez plusieurs fois la pompe à soutien lombaire (M).
Le courbement du siège se gonfle.
2. Vérifiez que la nouvelle position corresponde au résultat souhaité.
3. Appuyez sur le bouton de déverrouillage (N) afin de réduire le courbement.

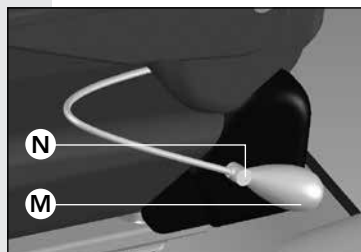

Régler le dossier lombaire

Réglage du guidon



Attention

- Ne tirez pas trop le guidon vers le haut lors du réglage ; il peut atteindre au maximum 8 cm.



Réglage de la hauteur du guidon

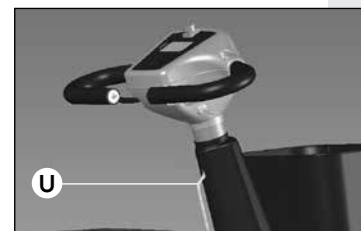

Réglage de l'angle du guidon



Attention

- Laissez votre revendeur régler à l'avance la hauteur du guidon.
- Ne modifiez pas l'angle de la colonne de direction pendant la conduite. Le guidon peut bouger vers l'avant par lui-même grâce à un ressort pneumatique.

Hauteur du guidon

1. Dévissez la vis (creuse) (V) avec une clé allen.
2. Réglez la hauteur du guidon.
3. Serrez bien la vis de nouveau.

Angle de la colonne de direction

1. Prenez place sur le siège.
2. Tirez le levier (U) vers vous.
3. Tirez la colonne de direction vers vous, ou poussez-la jusqu'à ce qu'elle atteigne l'écart souhaité.
4. Lâchez la poignée.
La colonne de direction est à présent bloquée.

Contrôle préalable

Avant de prendre la route, vérifiez :

- le fonctionnement de l'éclairage;
- l'état de la batterie à l'écran;
- la pression des pneus (voir chapitre 'Entretien');
- si la manette roue libre est positionnée vers le bas (mode de conduite électrique, voir page 27);
- si le chargeur de batterie est retiré.

Monter et descendre du scooter**Attention**

- Assurez-vous que le siège soit bien bloqué avant de prendre la route.

Monter / Descendre

1. Baissez le levier du siège* (T).
2. Tournez le siège d'un quart de tour vers la gauche ou vers la droite.
3. Montez ou descendez.
4. Tournez de nouveau le siège jusqu'à entendre un clic.

Le siège est à présent bloqué.

Mise sous tension

1. Insérez la clé dans la serrure de contact d'allumage (W).
2. Tournez la clé d'un quart de tour vers la droite.
3. Attendez que '0 km/h' apparaisse à l'écran.
Le scooter électrique peut maintenant être utilisé.

Vitesse maximale

Vous devez régler vous-même la vitesse maximale. Demandez conseil à votre revendeur.

* Il se situe à gauche ou à droite selon le réglage du scooter électrique.



Levier siège



Serrure de contact d'allumage

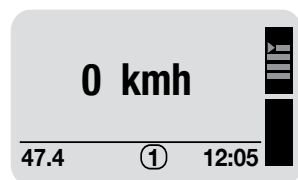

Prêt à l'emploi



Niveau de vitesse 1

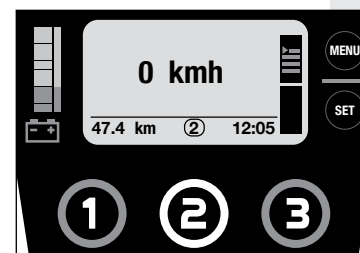

Niveau de vitesse 2

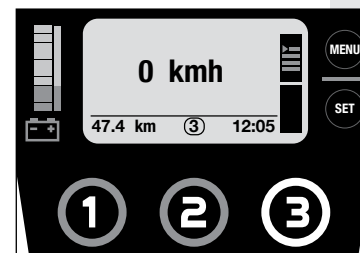

Niveau de vitesse 3

**Avertissement**

- Adaptez votre vitesse avant d'entamer un virage. Le limiteur de vitesse dans les virages vous aidera à adapter votre vitesse lorsque le virage est serré. Le scooter peut basculer.
- Malgré la présence du petit cercle de giration du scooter électrique, il peut être difficile de rentrer dans les ascenseurs ou de passer les portes. Assurez-vous de toujours enclencher le réglage de vitesse minimum pour les manoeuvres courtes.

Attention

- Adaptez votre vitesse avec la poignée de vitesse. Le réglage de vitesse détermine votre allure lorsque vous appuyez pleinement sur la poignée de vitesse.
- Vérifiez que la route soit dégagée derrière vous avant d'entamer la marche arrière.
- Le scooter électrique roule plus lentement en marche arrière qu'en marche avant.
- Un avertissement sonore retentit pendant la marche arrière.
- Sur demande, votre revendeur peut modifier la manière d'utiliser la poignée d'accélération.

La vitesse maximale est fixée à 18 km/h (pour un moteur Forza, max. 12 km/h). Votre revendeur peut adapter le réglage de vitesse.

1. Appuyez sur la touche 1, 2 ou 3 afin d'adapter les paramètres de vitesse.

Choisissez un paramètre de vitesse pour chaque situation.

- A l'intérieur, dans les magasins et sur le trottoir : niveau de vitesse 1
- Dans les rues animées : niveau de vitesse 2
- Sur les routes calmes : niveau de vitesse 3

Marche avant et marche arrière

1. Serrez doucement la poignée (h).
Le scooter électrique va en marche avant.
2. Serrez un peu plus la poignée.
Le scooter électrique avance plus vite.
3. Lâchez la poignée.
Le scooter électrique s'arrête. Les feux stop s'allument.
4. Utilisez la poignée (b)* pour faire marche arrière.

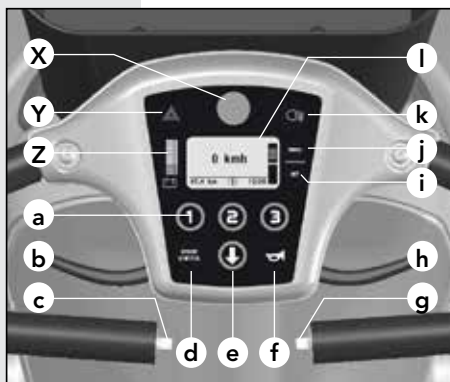

Panneau de commande

Arrêt d'urgence

Si vous utilisez la touche arrêt d'urgence (X) pendant la conduite, le scooter s'arrêtera plus rapidement.

Réglage du cruise control

1. Roulez à la vitesse souhaitée.
2. Maintenez la poignée d'accélération (h) appuyée, et appuyez sur la touche réglage du cruise control (d). *Vous entendez un signal sonore. 'CRUISE' apparaît à l'écran.*
3. Lâchez la poignée.
Le réglage du cruise control est enclenché.
4. Utilisez la poignée de vitesse (h) ou la touche (d) afin d'éteindre le réglage du cruise control.

Eclairage**Attention**

- Après un virage serré, les clignotants s'éteindront automatiquement.
- Votre revendeur peut vous installer une manette utilisable avec une seule main
- Votre revendeur peut éteindre l'avertissement sonore installé par défaut pour les feux de détresse.

* Selon le réglage du scooter électrique.



Arrêt d'urg.

Arrêt d'urgence activé

1. Appuyez sur la touche (k) afin d'allumer ou d'éteindre l'éclairage.
2. Utilisez la poignée (c) ou (g) pour allumer ou éteindre les clignotants.
3. Appuyez sur la touche (Y) afin d'allumer ou d'éteindre les feux de détresse.

Batteries**Attention**

- Les batteries neuves doivent être rodées. Les batteries ne disposent de leur capacité totale qu'après avoir été utilisées et chargées plusieurs fois. Tenez-en compte lors de vos premiers déplacements.
- Rechargez les batteries tous les jours si vous conduisez souvent, ou quelques fois par semaine si vous conduisez peu. Ceci prolongera la durée de vie des batteries.
- Chargez les batteries totalement de manière régulière.
- Evitez que les batteries se déchargent totalement. Le scooter électrique cesse de fonctionner et cela a un impact négatif sur la durée de vie de la batterie.
- Lorsque les batteries sont complètement déchargées, rechargez-les au plus vite et à fond.
- Ne laissez pas vos batteries déchargées trop longtemps.
- Ne placez jamais de pièces métalliques sur les batteries : ceci peut provoquer des courts-circuits et endommager les batteries.

**Attention**

- En cas de températures basses, la capacité des batteries est diminuée. L'autonomie baisse également.
- Branchez le scooter électrique au chargeur toutes les nuits.

- Il est impossible de trop charger les batteries livrées avec le scooter. Une limitation permet au chargeur de s'éteindre automatiquement lorsque les batteries sont totalement rechargées.
- N'utilisez que les chargeurs de batteries de Life & Mobility.
- Si vous utilisez d'autres batteries que celles fournies par Life & Mobility, assurez-vous qu'elles soient bien fixées pour éviter qu'elles se déplacent. Si vous n'y prêtez pas attention, il peut y avoir des risques de courts-circuits.

Lire le niveau de batterie

L'indicateur en forme de batterie affiché à l'écran indique l'autonomie restante :

Niveau de batterie	Indication
Toutes les barres rouges et vertes sont visibles	Les batteries sont complètement chargées.
3 barres rouges s'affichent	Vous pouvez encore rouler pendant 5 à 10 km (selon le type de batterie et les circonstances). Il est préférable de recharger maintenant.
1 barre rouge s'affiche	Rechargez le scooter électrique le plus rapidement possible. L'écran affiche un avertissement.

Charger les batteries

1. Branchez la fiche du chargeur dans la prise de chargement de batterie (C).
2. Branchez la fiche de la prise dans un socle fixe.

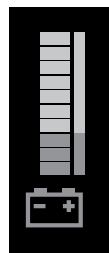

Indicateur niveau de batterie

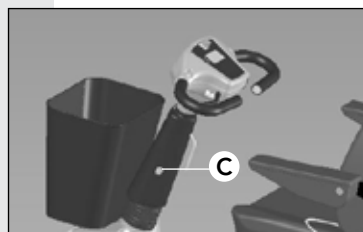

Contact chargeur batterie



Manette de roue libre



Manette de roue libre

Avvertissement :

- N'utilisez jamais cette fonction sur une pente ou pendant la conduite. Car le frein d'aimant ne fonctionnera pas. Baissez la manette de roue libre après chaque utilisation de la fonction roue libre afin d'actionner de nouveau le frein.
1. Tournez la manette de roue libre (J) vers le haut afin de pousser manuellement le scooter électrique. Toutes les 2 secondes un bip retentira pour vous indiquer que la roue libre est activée.
 2. Baissez de nouveau la manette de roue libre pour activer le mode conduite électrique. Habituez-vous à faire ce geste après chaque utilisation.

Menu utilisateur

1. Ecran de démarrage
L'écran (de démarrage) sur le panneau de commande vous donne par défaut les informations suivantes :
 - la vitesse en km/h (m) ;
 - la distance parcourue en km (n) ;
 - le niveau de vitesse (o) ;
 - l'heure (p).
2. Appuyez sur la touche menu (j).
Le deuxième menu (distances) apparaît et affiche :
 - la distance parcourue totale (q) ;
 - le trajet (r).
3. Appuyez de nouveau sur la touche menu.
Le troisième menu apparaît et affiche :
 - l'heure (s) ;
 - la date (t) ;
 - la température en degrés (u).

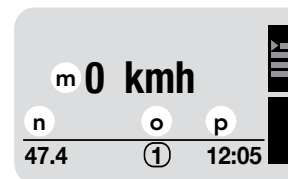

Prêt à l'emploi

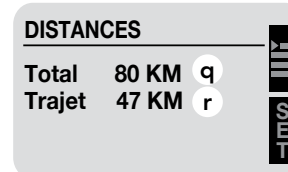

Menu distances

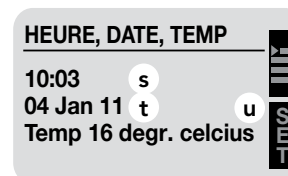

Menu heure & date

4. Attendez quelques secondes.
L'écran retourne automatiquement à l'écran de démarrage.

Placez le compteur journalier sur 0

1. Dans le deuxième menu (distances), appuyez pendant 2 seconds sur la touche SET (i).
Un signal sonore retentit. Le compteur journalier est remis à 0.

Régler l'heure et la date

1. Sélectionnez le troisième menu (heure et date).
2. Appuyez sur la touche SET.
Dans le menu de modifications, 'l'heure' clignote.
3. Réglez l'heure avec les touches 1 et 2.
4. Appuyez de nouveau sur la touche SET afin d'enregistrer l'heure.
Puis, les minutes clignotent.
5. Réglez les minutes avec les touches 1 et 2, puis appuyez la touche SET.
La date clignote ensuite.
6. Avec les touches 1 et 2 saisissez le jour, le mois et l'année.
7. Appuyez sur la touche SET pour enregistrer.
Vous revenez directement au troisième menu (heure & date).

Garer

Pour une plus grande sécurité, mettez une serrure par la roue quand vous garez votre scooter.

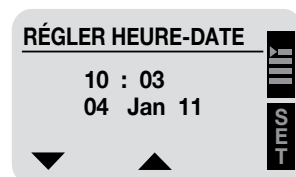
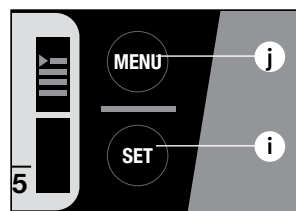

Régler l'heure & la date

Nettoyage

Attention

- N'utilisez pas d'eau de Javel ou de solvants.
- N'utilisez pas de nettoyeur haute pression pour nettoyer le scooter.



Attention

- Nettoyez régulièrement le revêtement et le châssis.



Revêtement

1. Nettoyez les petites saletés avec un mélange de nettoyant doux et d'eau chaude.
2. Frottez le revêtement délicatement avec une brosse douce, lorsque la saleté a pénétré dans le revêtement.

Châssis

1. Lavez le capot avec un nettoyant non abrasif.
2. Placez le châssis dans de la cire non abrasive.

Batteries (voir aussi le chapitre 'Utilisation')

Attention

- Rechargez à fond vos batteries au moins une fois par mois.
- La méthode de raccordement des batteries est expliquée dans un schéma situé sous le couvercle des batteries.
- Soyez prudent avec des batteries endommagées. Demandez à votre revendeur de remplacer les batteries (écologiques).



Attention

- Les batteries peuvent être dangereuses. Vos batteries doivent uniquement être installées et entretenues par un mécanicien scooter qualifié. Il possède les qualifications et les outils nécessaires pour effectuer le montage et l'entretien correctement, et de manière sûre.





- Le scooter fonctionne avec deux batteries ayant un couplage en série de 24 volts. N'utilisez jamais en même temps :
 - des batteries de différents fabricants ;
 - des batteries de différentes technologies ;
 - des batteries de différents codes dates.



Attention

- Chargez les batteries pleinement avant la première utilisation.

Pneus



Avertissement

- Assurez-vous, par souci de sécurité, que la pression de vos pneus est correcte. Lorsque la pression est trop faible, la tenue de route est moins bonne et la conduite est plus lourde.



Attention

- Les pneus du scooter électrique doivent être suffisamment gonflés. Vérifiez cela régulièrement.
- Une pression faible des pneus vous empêche de rouler loin.
- Un pression trop élevée entraine une conduite moins agréable.
- Vérifiez régulièrement que les pneus n'aient pas de traces d'usure ou de fissures (de dessèchement).

Service et support technique

Emmenez votre scooter au moins 1 fois par an chez votre revendeur pour une révision et un contrôle. L'entretien préventif permet de vérifier, pendant le contrôle, le bon fonctionnement de toutes les parties mobiles, ainsi que les pièces électroniques et l'état des batteries.

Les réparations doivent exclusivement être réalisées par votre revendeur ou bien par Life & Mobility, et seules les pièces originales livrées par Life & Mobility peuvent être utilisées.

Tableau d'entretien

Dans le tableau ci-dessous vous retrouverez les pièces devant être contrôlées régulièrement. Si vous constatez un défaut, vous pouvez contacter le revendeur pour y remédier.

Pièce	Action	Quotidienne	Hebdomadaire	Mensuelle	Trimestrielle	Annuelle
Chargeur batterie	Contrôler le fonctionnement	X				
Pneus	Contrôler la pression des pneus (2,5 à 3 bar)		X			
Eclairage	Contrôler le fonctionnement	X				
Capot	Nettoyer avec un chiffon humide		X			
Câblages	Vérifier qu'il n'y ait pas de casse		X			
Pièces en mouvement	Contrôler le fonctionnement et le jeu			X		
Batteries	Cycle de recharge complet			X		
Roue anti-basculé (si présente)	Contrôler le fonctionnement				X	
Frein à main	Contrôler le fonctionnement				X	
Pneus	Contrôler l'usure				X	
Scooter électrique	Révision par votre revendeur					X

Transport du scooter électrique

Danger de mort



- Lors du transport du scooter électrique dans un véhicule motorisé, asseyez-vous sur un siège du véhicule. Les scooters électriques ne peuvent en aucun cas être utilisés comme sièges dans un véhicule motorisé, même lorsque le scooter électrique est fixé par un verrouillage pour taxi.



Attention

- Ne portez jamais le scooter électrique par les parties en plastique du capot.



Attention

- Le siège est lourd. Demandez de l'aide, si nécessaire.

Abaisser le dossier

1. Placez-vous à côté du scooter électrique.
2. Maintenez le dossier fermement.
3. Tirez le levier (S) vers le haut.
4. Penchez le dossier vers l'avant.
5. Lâchez le levier (S).

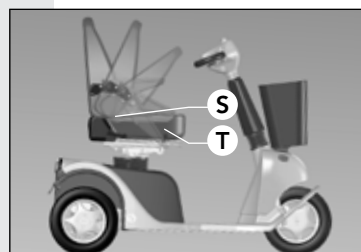

Abaisser le dossier

Enlever le siège

1. Baissez le levier (T).
2. Tournez légèrement le siège.
3. Otez le siège du scooter électrique.



Abaisser la colonne de direction

1. Placez-vous à côté du scooter électrique.
2. Tirez le levier de réglage d'angle (U).
3. Bougez la colonne de direction le plus loin possible, dans la direction de la chaise.
Astuce : lorsque vous avez ôté le siège, la colonne de direction peut plus s'abaisser.
4. Lâchez la poignée.



Abaisser la colonne de direction

Transport

1. Tournez la manette de roue libre vers le haut.
2. Conduisez le scooter électrique dans le véhicule.
3. Eteignez le scooter.
4. Assurez-vous que le scooter soit bien bloqué.



Astuce :

- Utilisez 4 anneaux de fixation (Solo 3) / 2 anneaux de fixation (Solo 4).



Entreposage lorsque le scooter n'est pas utilisé

Attention

- Lorsque vous rangez les batteries, assurez-vous qu'elles soient toujours chargées.
- Les batteries pleinement chargées gardent la charge pendant six mois, mais doivent toujours être chargées de nouveau avant utilisation.
- Evitez de ranger les batteries lors de températures très froides ou très chaudes.
- Il n'est pas nécessaire de rajouter de l'eau pour les batteries fermées. En cas de problèmes de prestation, demandez conseil à un mécanicien scooter qualifié.

Plus d'une semaine

- Branchez au moins 1 fois par semaine le chargeur de batteries afin de les entretenir, ou retirez le scooter du chargeur de batterie.

Pendant une longue période (pendant l'hiver, ou des suites d'une maladie)

- Demandez à votre revendeur de débrancher les câbles des batteries.

Général

Attention

- N'essayez jamais de réparer un dysfonctionnement vous-même. Contactez votre revendeur.
1. En cas de dysfonctionnement : l'affichage indique le dysfonctionnement.
 2. Appuyez sur la touche menu afin de lire le message de dysfonctionnement.
 3. Pour pouvoir reprendre la conduite, il suffira souvent de couper une fois le contact et de le rallumer.
 4. Contactez votre revendeur pour réparer le dysfonctionnement s'il le problème reste affiché à l'écran.
 5. Transmettez le message de dysfonctionnement à votre fournisseur.



Dysfonctionnements

Conditions de garantie

Les produits de Life & Mobility sont assemblés et contrôlés avec soin avant de quitter l'usine. S'il s'avère qu'un produit ne répond pas aux attentes, vous pouvez vous adresser au magasin où vous l'avez acheté.

Life & Mobility respecte les lois et réglementations de protection du consommateur en vigueur dans le pays d'achat.

Ne sont pas couverts par la garantie les dégâts causés par : le non-respect des consignes d'utilisation et d'entretien, une utilisation anormale, l'usure, la négligence, la surcharge, un accident causé par un tiers, l'installation de pièces autres que celles fournies, ainsi que tout dommage causé par des éléments extérieurs au produit.

Par cette garantie, toute autre garantie définie par la loi, ou communiquée oralement prend fin, excepté ce qui a été garanti par écrit par Life & Mobility.

Les garanties ne sont valables qu'au sein de l'UE.

Transport du produit et emballage

Transport du produit et emballage

Toutes les pièces de votre scooter électrique sont recyclables. Le fournisseur connaît l'emplacement des centres de collecte de NVMP (ROS) pouvant récupérer votre scooter électrique.

D'un point de vue écologique, nous vous conseillons de jeter l'emballage et le scooter électrique séparément, afin que les matériaux utilisés soient recyclés efficacement.

Ce mode d'emploi a été conçu avec le plus grand soin, et se base sur les informations connues par Life & Mobility au moment de sa parution. Life & Mobility décline toute responsabilité en cas d'erreur éventuelle dans le texte, ou tout problème en découlant.

Les informations contenues dans ce manuel se basent sur une utilisation standard du produit. Life & Mobility décline toute responsabilité en cas de dommage éventuel, causé par des modifications apportées au produit après la première vente. En outre, Life & Mobility ne peut être tenu responsable de dommages occasionnés par des tiers.

Les informations contenues dans ce manuel ne peuvent en aucun cas être reproduites et/ou publiées sans l'accord écrit préalable de Life & Mobility.

Le nom commercial et les marques commerciales utilisés par Life & Mobility ne peuvent être considérés comme libres de droit, en vertu de la loi sur les noms commerciaux.

Aucun droit ne peut être tiré de ce texte. Sous réserve de toute modification.

© Life & Mobility – Tous droits réservés

Sehr geehrter Kunde,

Mit Ihrer Wahl für ein Solo-Elektromobil haben Sie sich für unvergleichliche Sicherheit, Qualität und höchstes Fahrvergnügen entschieden! Wir wünschen Ihnen viele komfortable und sichere Kilometer und hoffen, dass Sie die Freiheit, die Solo Ihnen bietet, genießen können.

In dieser Bedienungsanleitung finden Sie alles über Ihr Solo, von Sicherheitshinweisen und Bedienfunktionen bis zu Tipps für die Wartung. Lesen Sie die Bedienungsanleitung gut durch, damit Sie Ihr Elektromobil optimal nutzen können. Bewahren Sie sie sorgfältig auf, auch im Hinblick auf Personen, die das Fahrzeug eventuell nach Ihnen verwenden werden.

Wir halten Sie gern über Neuigkeiten, Benutzererfahrungen und anderes Wissenswertes auf dem Laufenden. Auf der Website **www.life-mobility.com** finden Sie regelmäßig die neuesten Entwicklungen.

Mit freundlichen Grüßen,
Direktion und Mitarbeiter von Life & Mobility

Sicherheitsvorschriften	5
Einleitung	11
Technische Daten	12
Produktbeschreibung	14
Einstellungen	19
Verwendung	22
Wartung	29
Transport und Lagerung	32
Störungen	34
Garantie	35
Entsorgung von Produkt und Verpackung	36

Als Benutzer des Elektromobils sind Sie stets dafür verantwortlich, dass Sie die für Sie vor Ort geltenden Sicherheitsvorschriften und Richtlinien einhalten. Es ist sehr wichtig, dass Sie die ersten Fahrerfahrungen in Begleitung eines erfahrenen Anleiters sammeln. Ihr Händler kann Ihnen dabei behilflich sein.

Life & Mobility übernimmt keinerlei Haftung für Schäden oder Verletzungen, die durch Fahrlässigkeit oder die Nichtbefolgung der Sicherheitsvorschriften entstehen.



Achtung

- Wenn Sie in der Bedienungsanleitung dieses Zeichen sehen, folgt eine ergänzende Instruktion. Befolgen Sie diese Anweisungen immer. Nachlässigkeiten dabei können die Funktion des Elektromobils nachteilig beeinflussen und möglicherweise zu Verletzungen, Schäden an dem Fahrzeug oder Beeinträchtigungen der Umwelt führen.

Allgemeines

Hinweis



- Ändern Sie niemals die Konstruktion des Elektromobils.
- Halten Sie sich mit dem Elektromobil von offenem Feuer fern.



Vorsicht

- Verwenden Sie zum Transport von Gegenständen ausschließlich das Körbchen.
- Verwenden Sie Ihr Elektromobil nicht zum Ziehen von Wagen oder Karren u. dgl.
- Achten Sie auf hervorstehende oder lose Teile, in und an dem Elektromobil. Diese können in der Umgebung des Elektromobils Schäden verursachen.



Achtung

- Dieses Elektromobil ist für den Transport einer Person geeignet.
- Verwenden Sie ausschließlich Originalteile und Zubehör von Life & Mobility.
- Das Elektromobil verfügt über eine vollständig programmierbare elektronische Steuerung. Änderungen dieser Programmierung dürfen nur von Life & Mobility durchgeführt werden.
- Die Sicherheitsbestimmungen und Aufkleber nicht verdecken oder entfernen.
- Stellen Sie das Elektromobil immer im ausgeschalteten Zustand und ohne Kontaktschlüssel ab. Dadurch verringern Sie das Risiko einer unerwünschten Verwendung durch andere und/oder Diebstahl.
- Für extra Sicherheit bei der Stallung des Elektromobils, sollte an einem der Räder ein Kettenschloss befestigt werden.

Anforderungen an die Person



Hinweis

- Wenn Sie unter dem Einfluss von Substanzen stehen, die die Fahrtüchtigkeit einschränken können, dürfen Sie nicht mit dem Elektromobil fahren.



Achtung

- Sie müssen über ausreichende Sehkraft verfügen, um in jeder möglichen Verwendungssituation sicher mit dem Elektromobil fahren zu können.
- Beachten Sie die gültigen Verkehrsregeln.
- Sorgen Sie dafür, dass Sie stets von anderen Verkehrsteilnehmern bemerkt werden. Im Straßenverkehr sind Sie als Fahrer eines Elektromobils sehr verletzlich.
- Meiden Sie einsame Fahrwege. Sorgen Sie dafür, dass Sie in einem Notfall Hilfe erhalten können.
- Schalten Sie das Elektromobil aus, wenn Sie Ihr Mobiltelefon verwenden. Ladenschranken können aktiviert werden.

Montieren und Einstellen

(siehe auch das Kapitel 'Einstellungen')



Hinweis

- Prüfen Sie vor Inbetriebnahme des Elektromobils, ob alle Teile des Fahrzeugs korrekt montiert sind und festsitzen.



Achtung

- Ihr Händler kann für Sie verschiedene Fahreigenschaften einstellen.

Sitzen in dem Elektromobil



Hinweis

- Achten Sie darauf, Finger und Gliedmaßen nicht einzuklemmen. Achten Sie vor allem darauf:
 - beim Wegklappen der Armstützen.
 - wenn Sie nicht die vollständige Kontrolle über Arme oder Beine haben.

Fahren mit dem Elektromobil:

(siehe auch das Kapitel 'Verwendung')



Hinweis

- Fahren Sie vorsichtig auf Wegen, die durch Regen, Eis oder Schnee glatt sind.
- Achten Sie darauf, dass keine losen Kleidungsstücke am Fahrzeug hängen. Diese können in die Räder gelangen und zum Kippen des Elektromobils führen.
- Achten Sie auf mögliches Kippen:
 - wenn ein großer Rückenwinkel eingestellt ist.
 - beim Fahren auf steilen oder abschüssigen Strecken.
- Hängen Sie keine Gegenstände an das Steuer.
- Lassen Sie keine Personen auf dem hinteren Teil des Elektromobils stehen.

Neigungen und andere Hindernisse

Hinweis

- Meiden Sie Neigungen von mehr als 10°. Das Vorwärts- oder Rückwärtsfahren auf derart geneigten Strecken ist gefährlich.
- Verwenden Sie auf einer geneigten Strecke auf keinen Fall den Leerlauf.
- Fahren Sie an Bordsteinen vorsichtig entlang. Ein unebener Untergrund erhöht die Kippgefahr.
- Vermeiden Sie länger andauerndes Hinauffahren von Steigungen <10°. Dies kann zum übermäßigen Verschleiß von Motor und elektrischen Komponenten führen.

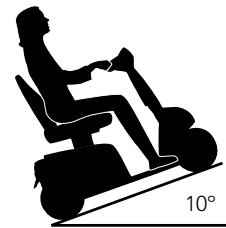

Maximaler Neigungswinkel



rechtwinklig

Anfahrt an einen Bordstein

Achtung

- Ihr Schwerpunkt verlagert sich beim Fahren auf einer geneigten Strecke. Achten Sie besonders darauf.
- Wenn Sie mit der Verschiebung den Sitz verstellen, verlagert sich Ihr Schwerpunkt. Achten Sie darauf, besonders, wenn Sie eine Steigung nehmen.
- Wenden Sie auf einer geneigten Strecke nur vorsichtig, um Kippen zu vermeiden.
- Fahren Sie immer nur im rechten Winkel auf einen Bürgersteig oder von einem Bürgersteig herunter. Geben Sie hierbei nur vorsichtig Gas. Besser ist es immer, dazu eine abgeflachte Auffahrt zu nutzen.
- Die maximale Schwellenhöhe, die Sie überfahren können, beträgt 10 cm.
- Weicher, glatter oder unebener Untergrund erhöht das Risiko für gefährliche Situationen.

Transport des Elektromobils ohne darin sitzende Person

(siehe auch das Kapitel 'Transport und Lagerung')

Lebensgefährlich

- Setzen Sie sich beim Transport des Elektromobils in einem Kraftfahrzeug immer auf einen festen Sitzplatz in diesem Fahrzeug. Elektromobile dürfen nicht als

Sitzunterstützung in einem Kraftfahrzeug verwendet werden, auch dann nicht, wenn das Elektromobil mit einer Taxiverriegelung gesichert wird.

Hinweis

- Achten Sie darauf, beim Zusammenklappen Ihres Elektromobils Ihre Finger nicht einzuklemmen.
- Heben Sie das Elektromobil nicht an den Kunststoffteilen des Gehäuses an.

Achtung

- Achten Sie darauf, dass das Elektromobil vor Gebrauch vollständig montiert ist.

Sonstiges

Hinweis

- Setzen Sie das Elektromobil nicht dem direkten Sonnenlicht aus: Die Verkleidung kann heiß werden und zu Verbrennungen oder Hautreizungen führen.

Vorsicht

- Lassen Sie das Elektromobil nicht mit Meerwasser in Berührung kommen: Meerwasser ist aggressiv und greift das Elektromobil an.
- Lassen Sie das Elektromobil nicht mit Sand in Berührung kommen: Sand kann in bewegliche Teile des Elektromobils eindringen, was zu vorzeitigem Verschleiß führen kann.

Achtung

Um Ihre Sicherheit noch besser zu gewährleisten, ist eine Reihe technischer Vorkehrungen getroffen:

- Wenn ein Akkuladegerät angeschlossen ist, ist die Wegfahrsperre aktiv.
- In Kurven wird die Geschwindigkeit automatisch begrenzt.
- Der Leerlauf ist begrenzt. Bergab wird das Elektromobil, wenn die maximale Geschwindigkeit erreicht wurde, abgebremst.

- *Das Display warnt Sie bei niedriger Akkuspannung.*
- *Das Display zeigt Ihnen Informationen zur Behebung eventueller Störungen an.*
- *Bei Signalisierung eines elektronischen Defekts kommt das Elektromobil kontrolliert zum Stillstand.*
- *Das Elektromobil verfügt am Armaturenbrett über einen Notstopp, mit dessen Hilfe das Fahrzeug im Notfall schnell angehalten werden kann.*
- *Das Elektromobil hat ein ergonomisch geformtes Sicherheitssteuer, um Verletzungen von Händen und Fingern zu vermeiden.*
- *Teile, zwischen denen Körperteile eingeklemmt werden könnten, sind abgedeckt.*
- *Ein Hüftgurt zur Fixierung Ihrer Körperhaltung kann von Ihrem Händler an den Befestigungen der Armstützen an der Rückenlehne befestigt werden.*

EMV-zertifiziert

Das Elektromobil ist EMV- (Elektromagnetische Verträglichkeit) zertifiziert. Versuche zeigen, dass das Elektromobil nicht anfällig für Interferenzen durch elektronische Kommunikationsgeräte und andere Elektrogeräte ist. Seien Sie dennoch bei der gleichzeitigen Verwendung des Elektromobils und anderer elektronischer Geräte oder Mobiltelefone vorsichtig.

Das Solo ist ein elektrisch betriebenes Fahrzeug, das für junge und ältere Menschen geeignet ist, die Mühe damit haben, längere Wegstrecken zurückzulegen.

Sie können das Solo-Elektromobil optimal an Ihre Wünsche anpassen. Dadurch wird eine entspannte Körperhaltung beim Fahren garantiert. Das Federungssystem ist patentiert und bietet dem Benutzer hohen Komfort und sichere Fahreigenschaften.

Das Elektromobil wird prinzipiell mit zwei Händen bedient. Das Fahren mit dem Elektromobil kostet wenig Kraft, und die Bedienung ist sehr einfach. Das Solo ist als drei- und vierrädriges Elektromobil lieferbar.

Diese Anleitung beschreibt die Standardeinstellungen Ihres Elektromobils. Hinten in dieser Bedienungsanleitung finden Sie eine Liste, in der Sie Ihre persönlichen Einstellungen notieren können.

- Verwendungszweck: Außenbereich zwischen -25° C und +50° C auf befestigten Straßen und Wegen
- L x B x H: 140 x 64 x 120 cm
- L x B x H: (zusammengeklappt): 140 x 64 x 90 cm
- Gewicht ohne Akkus: 96 kg
- Max. Fahrtstrecke mit vollständig geladenen Akkus*: 50 - 70 km
- Max. (programmierbare) Geschwindigkeit: 18 km/h**
- Sitztiefe: 44 cm
- Sitzbreite: 48 cm
- Sitzhöhe (einschl. Verschiebung) 42 - 50 cm
- Höhe zwischen Fußraste und Boden: 17 cm
- Wendekreis (Radius): 140 cm
- Max. Gewicht des Benutzers: 160 kg, optional verstärkbar bis 200 kg
- Akkukapazität (nach Wahl): 73 / 97 Ah (Gelakkus)
- Max. Ladekapazität: 8/12 Amp
- Motor, transaxial: 750 Watt 24 V / Optional: Forza motor **
- Magnetbremse: 8 Nm 24 V
- Radmaß: 3.00 - 8"
- Maximaler Neigungswinkel; 10°
- Erfüllt: EN 12184 Klasse C

* *Abhängig von der eingestellten Geschwindigkeit, der Außentemperatur, dem Gewicht des Benutzers, dem Reifendruck usw.*

** *Weniger ist möglich, im Falle eines Forza-Motors bis zu 12 km/h.*

Service und technische Unterstützung

Wenden Sie sich bei Fragen zu bestimmten Einstellungen, Wartungsmaßnahmen und Reparaturen an Ihren Händler. Halten Sie dabei immer die Seriennummer zur Hand. Sie finden diese auf dem CE-Aufkleber des Elektromobils (siehe auch S. 18).

Technische Lebensdauer

Life & Mobility weist diesem Produkte eine technische Lebensdauer von 6 Jahr(en) zu. Das heißt, dass das Produkt in diesem Zeitraum reparierbar, sicher und gebrauchstauglich ist. Diese Erklärung ist nur dann gültig, wenn der Benutzer das Produkt zu dem Zweck verwendet, zu dem es von Life & Mobility bestimmt wurde und für das es eine entsprechende CE-Kennzeichnung besitzt, einschließlich eventueller Original-Zubehörteile.

- Verwendungszweck: Außenbereich zwischen -25° C und +50° C auf befestigten Straßen und Wegen
- L x B x H: 140 x 64 x 120 cm
- L x B x H: (zusammengeklappt): 140 x 64 x 80 cm
- Gewicht ohne Akkus: 105 kg
- Max. Fahrtstrecke mit vollständig geladenen Akkus*: 45 - 65 km
- Max. (programmierbare) Geschwindigkeit: 18 km/h**
- Sitztiefe: 44 cm
- Sitzbreite: 48 cm
- Sitzhöhe (einschl. Verschiebung) 42 - 50 cm
- Höhe zwischen Fußraste und Boden: 17 cm
- Wendekreis (Radius): 167 cm
- Max. Gewicht des Benutzers: 160 kg, optional verstärkbar bis 200 kg
- Akkukapazität (nach Wahl): 73 / 97 Ah (Gelakkus)
- Max. Ladekapazität: 8/12 Amp
- Motor, transaxial: 750 Watt 24 V / Optional: Forza motor **
- Magnetbremse: 8 Nm 24 V
- Radmaß: 3.00 - 8"
- Maximaler Neigungswinkel; 10°
- Erfüllt: EN 12184 Klasse C

* *Abhängig von der eingestellten Geschwindigkeit, der Außentemperatur, dem Gewicht des Benutzers, dem Reifendruck usw.*

** *Weniger ist möglich, im Falle eines Forza-Motors bis zu 12 km/h.*

Service und technische Unterstützung

Wenden Sie sich bei Fragen zu bestimmten Einstellungen, Wartungsmaßnahmen und Reparaturen an Ihren Händler. Halten Sie dabei immer die Seriennummer zur Hand. Sie finden diese auf dem CE-Aufkleber des Elektromobils (siehe auch S. 18).

Technische Lebensdauer

Life & Mobility weist diesem Produkte eine technische Lebensdauer von 6 Jahr(en) zu. Das heißt, dass das Produkt in diesem Zeitraum reparierbar, sicher und gebrauchstauglich ist. Diese Erklärung ist nur dann gültig, wenn der Benutzer das Produkt zu dem Zweck verwendet, zu dem es von Life & Mobility bestimmt wurde und für das es eine entsprechende CE-Kennzeichnung besitzt, einschließlich eventueller Original-Zubehörteile.

Kontrolle der Lieferung

Prüfen Sie vor der Inbetriebnahme des Elektromobils, ob die Lieferung mit der nachfolgend gegebenen Produktbeschreibung übereinstimmt. Wenn Sie bei Lieferung Transportschäden feststellen, teilen Sie dies Ihrem Händler mit. Life & Mobility ist sicher, dass das Elektromobil Ihren Erwartungen entspricht und wünscht Ihnen viel Freude damit.

Produktbeschreibung

Elektromobil

- A. Steuer mit Armaturenbrett
- B. Körbchen
- C. Akkuladekontakt
- D. Scheinwerfer
- E. Richtungsanzeiger (orange)
- F. Vorderrad
- G. CE-Aufkleber Deckel
- H. Fußraste
- I. Akkuabdeckung
- J. Leerlaufhebel
- K. Hinterrad
- L. Bremslichter/ Rücklichter (rot)
- M. Lumbal-Pumphebel
- N. Lumbalverriegelung
- O. Klappbare Armstützen
- P. Rückenlehne
- Q1. Verschiebung

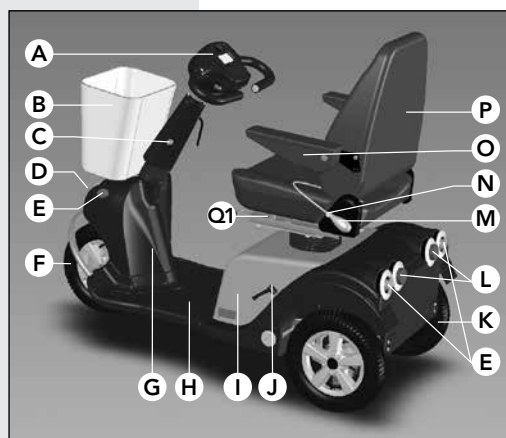

Produktbeschreibung Solo 3

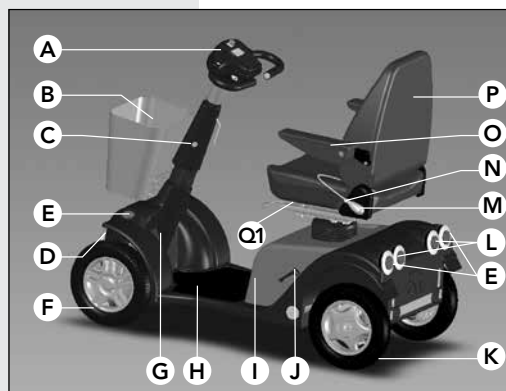

Produktbeschreibung Solo 4

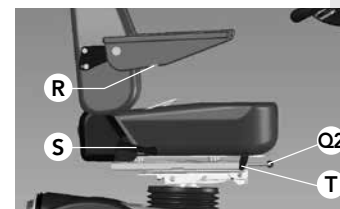

Produktbeschreibung Sitz

- Sitz (Verschiebung unter dem Sitz)
- Q2. Verschiebungshebel
- R. Verstellrädchen für Armstütze
- S. Rückenwinkelhebel
- T. Sitzhebel

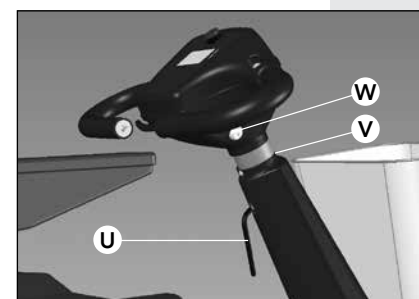

Produktbeschreibung Steuer

Steuer

- U. Winkelverstellhebel Steuer
- V. Inbusschraube Steuerhöhe
- W. Kontaktschloss

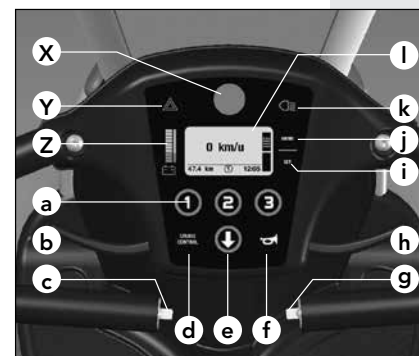

Produktbeschreibung Armaturenbrett

Armaturenbrett

- X. Notstopp
- Y. Warnleuchten
- Z. Akku-Anzeige
- a. Geschwindigkeitsstufe 1, 2, 3
- b. Gashebel vorwärts/rückwärts*
- c. Fahrtrichtungsanzeiger links / rechts*
- d. Cruise Control
- e. Rückwärtsknopf
- f. Hupe
- g. Fahrtrichtungsanzeiger rechts / links*
- h. Gashebel vorwärts/rückwärts*
- i. SET-Taste
- j. Menütaste
- k. Licht
- l. Display

* Abhängig davon, wie das Elektromobil eingestellt ist.

Federung

Sie haben die persönliche Wahl für einen optimalen Federungskomfort:

Aktiv: Festere Federung und ein steifer Sitz für einen sportlichen, aktiven Fahrstil.

Komfort: Eine optimale Mischung aus Stoßdämpfung und gutem Fahrverhalten.

Xtra: Besonders flexible Federung und ein weicher (Nur Solo 3) Sitz für maximale Stoßdämpfung (etwa bei Solo 3) Schmerzen durch Muskelerkrankungen, Rheuma oder bei Rückenbeschwerden).

Einrichtungen

- Drehstabfederung auf Vorder- und Hinterrädern
- Halbselbstständige Federung auf der Hinterachse
- Komfortabler Sitz, versehen mit einer vorgeformten Sitzfläche und einer Rückenlehne mit verstellbarem Lumbalwinkel
- Einfache und leichte Bedienung von Steuer und Steuerhebeln
- Tachometer, Fahrtstrecke und Gesamtstrecke in km
- Uhr, Datum und Außentemperatursanzeige
- Akkuanzeige und Warnmeldung bei niedriger Akkuspannung

Ohne Abbildung

Verschiedene Zubehörteile sind optional lieferbar, darunter:

- Gepolsterte Armlehnen
- Kopfstütze
- Hüftgurt
- Extra-Fußgasbedienung
- Rückspiegels
- Stockhalter
- Rollatorhalter
- Extra-Einkaufskorb
- Regen- und windfeste gefütterte Beinschutzdecke
- Regenbeständige Abdeckhaube

- Windschutz
- Adapter für Abschleppsystem Goliath 3/Hercules
- 4 Befestigungsösen (Solo 3) / 2 Befestigungsösen (Solo 4)

Weiteres Zubehör finden Sie auf www.life-mobility.com.

Anzeigen an dem Elektromobil

An dem Elektromobil ist eine Reihe von Aufklebern angebracht. Nachfolgend finden Sie dazu eine Übersicht, zusammen mit den Orten, an denen diese angebracht sind.

CE-Aufkleber

Das Elektromobil erfüllt die Anforderung der Richtlinie für medizinische Hilfsmittel (NL) und verfügt über das CE-Zeichen.

Der CE-Aufkleber, der Aufkleber für die maximale Traglast für die Vorder- und Hinterachse sowie die Seriennummer befinden sich unter der Abdeckung (G) an der Unterseite der Steuersäule.



CE-Aufkleber

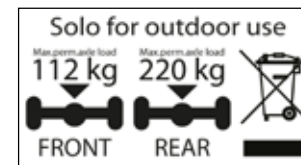

Achslastaufkleber

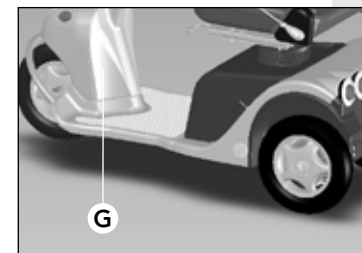

Leerlaufaufkleber (siehe auch S. 27)

Der Aufkleber oberhalb des Leerlaufhebels (J) zeigt den 'Schiebezustand' an. In diesem Zustand kann das Elektromobil frei verschoben werden.

Der Aufkleber unter dem Leerlaufhebel zeigt an, dass das Elektromobil zur elektronisch getriebenen Fahrt bereit ist.

Anschlusschema Akku

An der Innenseite der Akkuabdeckung (I) befindet sich das Anschlusschema für den Akku. Hier finden Sie auch die Sicherung und die Motorsteuerung.

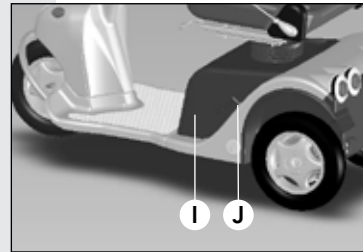

Schiebestand



Elektrofahrtstand

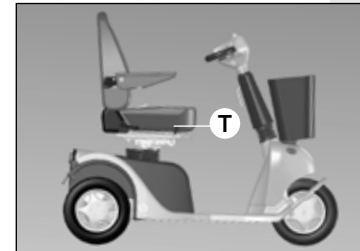

Sitzhöhe ändern

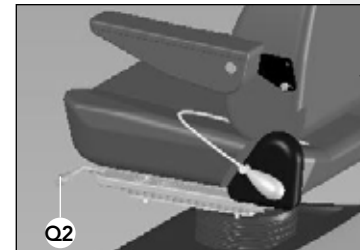

Sitztiefe ändern

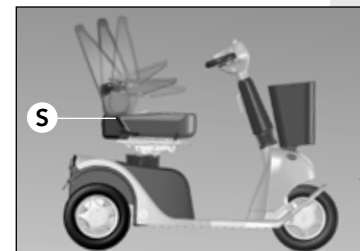

Rückenwinkel ändern

Sie können das Elektromobil ganz an Ihre persönlichen Wünsche anpassen. Wir empfehlen Ihnen, sich für die korrekten Einstellungen an Ihren Händler zu wenden.

Sitz verstellen

Sitzhöhe

1. Bewegen Sie den Hebel (T) nach oben (dieser befindet sich je nach gewählter Einstellung an der linken oder rechten Seite des Sitzes). Wenn Sie in dem Fahrzeug sitzen, bewegt sich der Sitz nach unten. Unbelastet bewegt sich der Sitz nach oben.
2. Lassen Sie den Hebel (T) los. Der Sitz ist in der aktuellen Stellung verriegelt.

Sitztiefe

Achtung

- Wenn Sie mit der Verschiebung den Sitz verstellen, verlagert sich Ihr Schwerpunkt. Achten Sie darauf, besonders, wenn Sie eine Steigung nehmen.

1. Lassen Sie den Hebel (Q2)* los. Achtung: Verwechseln Sie diesen nicht mit dem Hebel für die Sitzhöhe (T).
2. Schieben Sie den Sitz nach vorn/hinten.
3. Lassen Sie den Hebel los, die Verschiebung rastet hörbar ein.

Rückenwinkel

Achtung

- Verstellen Sie den Rückenwinkel nur, wenn Sie selbst im Elektromobil sitzen.
- Der größte Rückenwinkel (180°) ist nur zum Transport des Sitzes gedacht.

* Diese befindet sich je nach Einstellung des Elektromobils links oder rechts.

1. Setzen Sie sich auf den Sitz
2. Ziehen Sie den Hebel (S) nach oben.
3. Drücken Sie mit Ihrem Oberkörper die Rückenlehne nach hinten in die gewünschte Position, oder
4. beugen Sie Ihren Oberkörper nach vorn, um die Rückenlehne automatisch nach vorn zu bewegen.
5. Lassen Sie den Hebel (S) los.
Die Rückenlehne ist in der aktuellen Stellung verriegelt.

Armstützen

Achtung

- Die Stellung der Armstützen ändert sich, wenn die Rückenlehne verstellt wird.

1. Drehen Sie die Armstütze nach oben/unten bis zum gewünschten Winkel.
2. Drehen Sie an dem Verstellrädchen (R), um den Winkel der Armstütze zu verstellen.
3. Drehen Sie das Verstellrädchen (R) los, um die Armstütze nach unten zu bewegen.

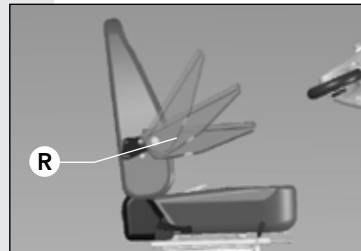

Armstützenwinkel ändern

Lumbalstütz-Rückenlehne

1. Betätigen Sie die Lumbalpumpe (M) einige Male.
Die Wölbung der Rückenlehne nimmt zu.
2. Prüfen Sie, ob die neue Stellung Ihren Wünschen entspricht.
3. Drücken Sie auf den Lumbalverriegelungsknopf (N), um die Wölbung zu vermindern.

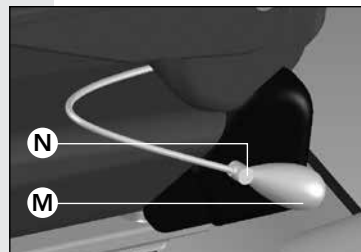

Lumbal-Rückenlehne verstellen

Steuer verstellen

Vorsicht

- Ziehen Sie das Steuer beim Einstellen nicht zu hart nach oben; der Einstellspielraum beträgt 8 cm.



Steuerhöhe verstellen

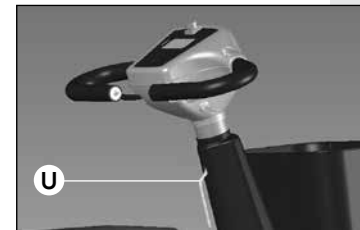

Steuerwinkel verstellen

Achtung

- Lassen Sie die Steuerhöhe vorab von Ihrem Händler korrekt einstellen.
- Verstellen Sie beim Fahren nicht den Winkel der Steuersäule. Das Steuer kann sich durch eine Gasdruckfederung von selbst nach vorn bewegen.

Steuerhöhe

1. Drehen Sie die (Inbus-) Schraube (V) mit einem Inbusschlüssel los.
2. Stellen Sie die Höhe des Steuers ein.
3. Drehen Sie die Schraube wieder gut fest.

Winkel der Steuersäule

1. Setzen Sie sich auf den Sitz
2. Ziehen Sie den Hebel (U) zu sich heran.
3. Ziehen Sie die Steuersäule zu sich heran oder drücken Sie sie von sich weg, bis die gewünschte Stellung erreicht ist.
4. Lassen Sie den Hebel los.
Die Steuersäule ist jetzt verriegelt.

Vorabkontrolle

Überprüfen Sie vor dem Losfahren:

- Die Funktion der Beleuchtung.
- Die Akkuspannung auf dem Display.
- Den Reifendruck (siehe das Kapitel 'Wartung').
- Ob der Leerlaufhebel nach unten zeigt (Stand für die Elektrofahrt, siehe S. 27).
- Ob das Akkuladegerät entfernt ist.

Selbst ein- und aussteigen

Achtung

- Sorgen Sie dafür, dass der Sitz gut verriegelt ist, bevor Sie losfahren.

Ein-/Aussteigen

1. Drücken Sie den Sitzhebel* (T) nach unten.
2. Drehen Sie den Sitz um eine Vierteldrehung nach links oder rechts.
3. Steigen Sie ein oder aus.
4. Drehen Sie den Sitz wieder zurück, bis Sie ein Klicken hören.

Der Sitz ist jetzt verriegelt.

Einschalten

1. Stecken Sie den Schlüssel in das Kontaktschloss (W).
2. Drehen Sie den Schlüssel um eine Vierteldrehung nach rechts.
3. Warten Sie, bis auf dem Display '0 km/h' erscheint.

Das Elektromobil ist jetzt startklar.

Maximale Geschwindigkeit

Die maximale Geschwindigkeit wird individuell eingestellt. Wenden Sie sich dazu an Ihren Händler.

* Diese befindet sich je nach Einstellung des Elektromobils links oder rechts.



Sitzhebel



Kontaktschloss

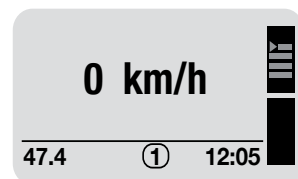

Gebrauchsbereit

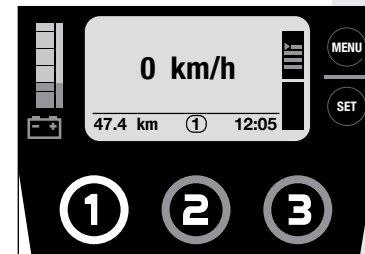

Geschwindigkeitseinstellung 1

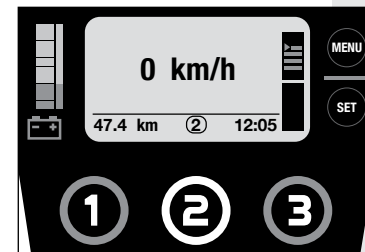

Geschwindigkeitseinstellung 2

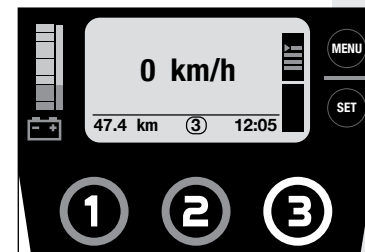

Geschwindigkeitseinstellung 3



Hinweis

- Drosseln Sie die Geschwindigkeit vor einer Kurve. Die Kurvengeschwindigkeitsbegrenzung passt Ihre Geschwindigkeit nur bei scharfen Kurven an. Das Elektromobil kann kippen.
- Trotz des kleinen Wendekreises des Elektromobils kann es schwierig sein, in Aufzüge oder Türen einzudrehen. Achten Sie darauf, dass Sie kurze Fahrmanöver nur mit niedriger Geschwindigkeit durchführen.

Achtung

- Regeln Sie die Geschwindigkeit mit dem Gashebel. Die Geschwindigkeitseinstellung legt fest, wie schnell Sie bei höchster Stellung des Gashebels fahren.
- Prüfen Sie beim Rückwärtsfahren erst, ob der Weg hinter Ihnen frei ist.
- Das Elektromobil fährt rückwärts langsamer als vorwärts.
- Während des Rückwärtsfahrens ertönt ein akustisches Signal.
- Auf Anfrage kann Ihr Händler die Bedienungsweise des Gashebels ändern.

Die maximale Geschwindigkeit beträgt 18 km/h (beim Forza-Motor 12 km/h). Ihr Händler kann die Geschwindigkeitseinstellung anpassen.

1. Drücken Sie auf die Taste 1, 2 oder 3, um die Geschwindigkeitseinstellung anzupassen. Wählen Sie für jede Situation eine geeignete Geschwindigkeitseinstellung.
 - In Innenräumen, in Geschäften oder auf dem Bürgersteig: Geschwindigkeitseinstellung 1.
 - In befahrenen Straßen: Geschwindigkeitseinstellung 2.
 - Auf ruhigen Wegen: Geschwindigkeitseinstellung 3.

Vorwärts und rückwärts fahren

1. Drücken Sie den Hebel (h) langsam ein.
Das Elektromobil fährt vorwärts.
2. Drücken Sie den Hebel weiter ein.
Das Elektromobil fährt schneller vorwärts.
3. Lassen Sie den Hebel los.
Das Elektromobil bleibt stehen. Die Bremslichter leuchten auf.
4. Verwenden Sie den Hebel (b)*, um rückwärts zu fahren.

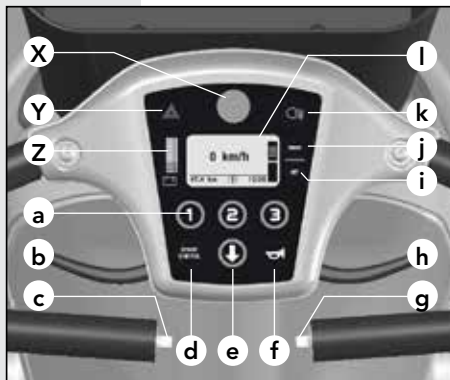

Armaturenbrett

Notstopp

Wenn Sie die Notstopp- (X) während der Fahrt betätigen, kommen Sie schneller zum Stehen.

Cruise Control

1. Fahren Sie mit der gewünschten Geschwindigkeit.
2. Halten Sie den Gashebel (h) fest, und drücken Sie auf die "Cruise Control"-Taste (d).
Sie hören ein akustisches Signal. Im Display wird "CRUISE" angezeigt.
3. Lassen Sie jetzt den Gashebel los.
Die Cruise-Control-Funktion ist eingeschaltet.
4. Bedienen Sie den Gashebel (h) oder die Taste (d), um die Cruise-Control-Funktion wieder auszuschalten.

Licht

Achtung

- Nach einer scharfen Kurve wird der Fahrtrichtungsanzeiger automatisch ausgeschaltet.
- Die einhändige Bedienung kann für Sie vom Händler eingestellt werden.
- Das standardmäßige akustische Signal der Warnleuchten kann Ihr Händler für Sie ausschalten.

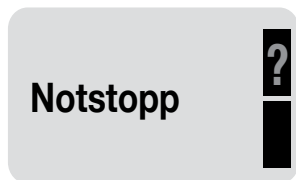

Notstopp aktiviert

* Abhängig davon, wie das Elektromobil eingestellt ist.

1. Drücken Sie auf die Taste (k), um die Beleuchtung ein- oder auszuschalten.
2. Verwenden Sie den Hebel (c) oder (g), um die Fahrtrichtungsanzeiger an- oder auszuschalten.
3. Drücken Sie auf die Taste (Y), um die Warnleuchten ein- oder auszuschalten.

Akkus

Vorsicht



- Neue Akkus müssen erst eingefahren werden. Akkus verfügen erst nach mehrmaligem Gebrauch und Aufladen über ihre vollständige Kapazität. Denken Sie bei Ihrer ersten Fahrt daran.
- Laden Sie die Batterien täglich auf, wenn Sie viel fahren, und alle paar Tage, wenn Sie wenig fahren. Dies verlängert die Lebensdauer Ihrer Batterien.
- Laden Sie die Akkus immer vollständig auf.
- Vermeiden Sie ein vollständiges Entladen der Akkus. Das Elektromobil geht dann aus, was negative Auswirkungen auf die Lebensdauer des Akkus hat.
- Laden Sie vollständig entladene Akkus so schnell wie möglich vollständig auf.
- Lassen Sie Ihre Akkus nicht längere Zeit unaufgeladen.
- Legen Sie keine Metallteile auf die Akkus. Dies kann zu Kurzschlüssen führen und die Akkus beschädigen.



Achtung

- Bei niedrigen Temperaturen haben die Akkus eine geringere Kapazität. Dadurch reduziert sich Ihr Bewegungsradius.
- Schließen Sie das Elektromobil jede Nacht an das Ladegerät an.
- Die mitgelieferten Akkus können nicht überladen werden. Aufgrund der Spannungsbegrenzung wird das Ladegerät nach vollständigem Aufladen der Akkus automatisch ausgeschaltet.
- Verwenden Sie ausschließlich Akkuladegeräte von Life & Mobility.

- Wenn Sie andere als die von Life & Mobility gelieferten Akkus verwenden, sorgen Sie für ein sicheres Abschließen, um Verschieben zu verhindern. Andernfalls können Kurzschlüsse die Folge sein.

Ablesen des Akkuladezustands

Die Anzeige in Form einer Batterie auf dem Bildschirm zeigt die verbleibende Akkukapazität an.

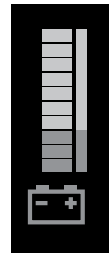

Akkustatus-Anzeige

Akkuladezustand	Anzeige
Alle roten und grünen Blöcke sichtbar	Die Akkus sind voll geladen.
Drei rote Blöcke sichtbar	Sie können noch 5 - 10 km fahren (abhängig von der Art des Akkus und von anderen Bedingungen). Jetzt aufladen wird empfohlen.
Ein roter Block sichtbar	Das Elektromobil so schnell wie möglich aufladen. Der Bildschirm zeigt eine Warnmeldung an.

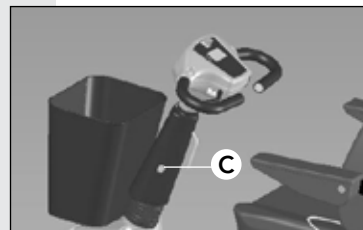

Akkuladekontakt

Akkus aufladen

1. Stecken Sie den Stecker des Akkuladegeräts in den Akkuladekontakt (C).
2. Stecken Sie den Stecker des Netzkabels in eine Wandsteckdose.
3. Halten Sie den Ladezyklus von 8 bis 10 Stunden immer voll ein.

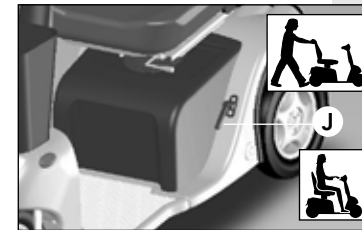

Leerlaufhebel

- Leerlaufhebel**
Hinweis
- Verwenden Sie diese Funktion nicht auf geneigten Strecken oder beim Fahren. Die Magnet Bremse funktioniert dann nicht. Drehen Sie den Leerlaufhebel nach Gebrauch der Leerlauffunktion nach unten, um die Bremse wieder einzuschalten.

1. Drehen Sie den Leerlaufhebel (J) nach oben, um das Elektromobil mit der Hand zu schieben. Alle zwei Sekunden ertönt ein akustisches Signal, um Sie auf den eingeschalteten Leerlauf hinzuweisen.
2. Drehen Sie den Leerlaufhebel wieder nach unten, um zum elektrischen Fahrbetrieb zu schalten. Gewöhnen Sie sich an, dies nach jedem Gebrauch zu tun.

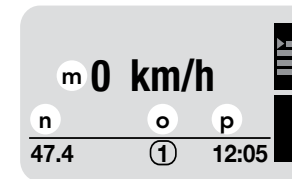

Gebrauchsbereit

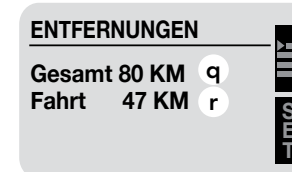

Menü Entfernungen

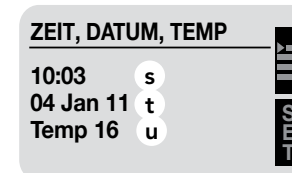

Menü Uhrzeit und Datum

Benutzermenü

1. Anfangsbildschirm
Der (Anfangs-) Bildschirm auf dem Armaturenbrett zeigt standardmäßig die folgenden Informationen an:
 - die Geschwindigkeit in km/h (m);
 - die zurückgelegte Entfernung in km (n);
 - die Geschwindigkeitseinstellung (o);
 - die Uhrzeit (p).
2. Drücken Sie auf die Menütaste (j).
Das zweite Menü (Entfernungen) wird angezeigt; dieses zeigt:
 - die gesamte zurückgelegte Wegstrecke (q);
 - die Fahrtstrecke (r).
3. Drücken Sie erneut auf die Menütaste.
Das dritte Menü wird angezeigt; dieses zeigt:
 - die Zeit (s);
 - das Datum (t);
 - die Temperatur in Grad (u).

4. Warten Sie einige Sekunden.
Die Anzeige springt automatisch zum Anfangsbildschirm zurück.

Den Tageszähler auf 0 stellen.

- Drücken Sie im zweiten Menü (Entfernungen) zwei Sekunden lang auf die SET-Taste (i).
Sie hören ein akustisches Signal. Der Tageszähler wird auf 0 gesetzt.

Uhrzeit und Datum einstellen.

- Wählen Sie das dritte Menü (Uhrzeit und Datum).
- Drücken Sie auf die SET-Taste.
Im Änderungs Menü blinken die 'Stunden'.
- Stellen Sie mit den Tasten 1 und 2 die richtige Uhrzeit ein.
- Drücken Sie erneut auf die SET-Taste, um die Stunden zu speichern.
Die Minuten beginnen zu blinken.
- Stellen Sie mit den Tasten 1 und 2 die richtigen Minuten ein, und drücken Sie auf die SET-Taste.
Die Datumsanzeige beginnt zu blinken.
- Stellen Sie mit den Tasten 1 und 2 den richtigen Tag, Monat sowie das Jahr ein.
- Drücken Sie zum Speichern auf die SET-Taste.
Sie kehren automatisch zum dritten Menü zurück (Uhrzeit und Datum).

Stallung

Für extra Sicherheit bei der Stallung des Elektromobils, sollte an einem der Räder ein Kettenschloss befestigt werden.

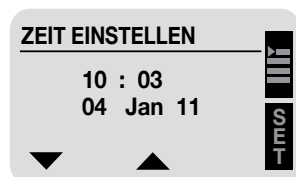
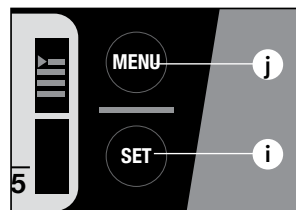

Uhrzeit und Datum einstellen

Reinigung

Vorsicht

- Verwenden Sie keine Bleich- oder Lösemittel.
- Verwenden Sie zum Reinigen des Elektromobils keinen Hochdruckreiniger.

Achtung

- Reinigen Sie Verkleidung und Abdeckung regelmäßig.

Verkleidung

- Entfernen Sie leichte Verunreinigungen mit einer Lauge aus warmem Wasser mit einem milden Reinigungsmittel.
- Reiben Sie die Verkleidung vorsichtig mit einer weichen Bürste ab, wenn der Schmutz getrocknet ist.

Abdeckung

- Reinigen Sie den Abdeckung mit einem nicht-scheuernden Reinigungsmittel.
- Setzen Sie den Abdeckung in eine nicht-scheuerndes Autoreinigungsmittel.

Akkus (siehe auch das Kapitel 'Verwendung')

Achtung

- Laden Sie die Akkus mindestens einmal im Monat vollständig auf.
- Die Anschlussweise der Akkus finden Sie auf dem Akkudeckel schematisch aufgezeichnet.
- Gehen Sie mit beschädigten Akkus vorsichtig um. Überlassen Sie den (umweltverträglichen) Austausch der Akkus Ihrem Händler.

Vorsicht

- Akkus können gefährlich sein. Lassen Sie Ihre Akkus ausschließlich von einem qualifizierten Elektromobilmonteur installieren und warten. Dieser verfügt über die erforderlichen Kenntnisse



und Werkzeuge, um den Einbau und die Wartung sicher und korrekt durchzuführen.

- Das Elektromobil verwendet zwei Akkus mit 24 Volt-Serienschaltung. Verwenden Sie niemals gleichzeitig:
 - Akkus unterschiedlicher Hersteller;
 - Akkus mit unterschiedlichen Technologien;
 - Akkus mit unterschiedlichen Datumscodes.



Achtung

- Laden Sie die Akkus vor dem ersten Gebrauch immer vollständig auf.

Reifen



Hinweis

- Sorgen Sie aus Sicherheitsgründen stets dafür, dass die Reifen Ihres Elektromobils den richtigen Druck haben. Bei einem zu niedrigen Reifendruck verschlechtert sich die Straßenlage, und das Lenken wird schwerer.



Achtung

- Die Reifen des Elektromobils müssen ausreichenden Druck haben. Prüfen Sie dies regelmäßig.
- Ein zu niedriger Reifendruck führt zu einem geringeren Aktionsradius.
- Ein zu hoher Reifendruck mindert den Fahrkomfort.
- Überprüfen Sie die Reifen regelmäßig auf Verschleiß und auf (durch Trockenheit verursachte) Risse.

Service und technische Unterstützung

Bringen Sie das Elektromobil mindestens einmal jährlich zur Inspektion zu Ihrem Händler. Die präventive Wartung dabei sorgt für die korrekte Funktion aller beweglicher Teile, sowie der Elektronik und der Akkus.

Reparaturen dürfen ausschließlich von Ihrem Händler oder von Life & Mobility durchgeführt werden; dabei dürfen nur von Life & Mobility gelieferte Originalersatzteile verwendet werden.

Wartungsschema

Das nachfolgende Schema führt die Teile auf, die regelmäßig kontrolliert werden müssen. Wenn dabei ein Mangel deutlich wird, wenden Sie sich zur Abhilfe bitte an Ihren Händler.

Teil	Aktion	Täglich	Wöchentlich	Monatlich	Pro Quartal	Jährlich
Akkuladegerät	Funktionsprüfung	X				
Reifen	Prüfen des Reifendrucks (2,5 bis 3 Bar)		X			
Licht	Funktionsprüfung	X				
Rahmen	Reinigung mit feuchtem Tuch		X			
Verkabelung	Untersuchung auf Brüche		X			
Bewegliche Teile	Prüfung auf Funktion und Spiel			X		
Akkus	Vollständiger Ladezyklus			X		
Stützrad (falls vorhanden)	Funktionsprüfung				X	
Parkbremse	Funktionsprüfung				X	
Reifen	Prüfung auf Verschleiß				X	
Elektromobil	Inspektion seitens Ihres Händlers					X

Transport des Elektromobils

Lebensgefährlich



- Setzen Sie sich beim Transport des Elektromobils in einem Kraftfahrzeug auf einen festen Sitzplatz in diesem Fahrzeug. Elektromobile dürfen nicht als Sitzunterstützung in einem Kraftfahrzeug verwendet werden, auch dann nicht, wenn das Elektromobil mit einer Taxiverriegelung gesichert wird.



Vorsicht

- Heben Sie das Elektromobil nicht an den Kunststoffteilen des Gehäuses an.



Achtung

- Der Sitz ist schwer. Bitten Sie wenn nötig jemanden um Hilfe dabei.

Die Rückenlehne flachlegen

- Stellen Sie sich neben das Elektromobil.
- Halten Sie die Rückenlehne gut fest.
- Ziehen Sie den Hebel (S) nach oben.
- Drücken Sie die Rückenlehne nach vorn.
- Lassen Sie den Hebel (S) los.

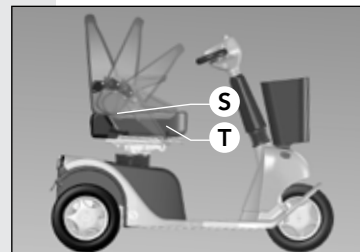

Rückenlehne flachlegen

Den Sitz ausbauen

- Drehen Sie den Hebel (T) nach unten.
- Drehen Sie den Sitz ein wenig.
- Heben Sie den Sitz von dem Elektromobil ab.



Steuersäule flachlegen

Die Steuersäule flachlegen

- Stellen Sie sich neben das Elektromobil.
- Ziehen Sie den Hebel (U) nach oben.
- Bewegen Sie die Steuersäule so weit wie möglich in Richtung des Sitzes.
 Tipp: nach Ausbau des Sitzes kann die Steuersäule flacher gelegt werden.
- Lassen Sie den Hebel wieder los.

Transport

- Drehen Sie den Leerlaufhebel nach oben.
- Fahren Sie das Elektromobil in das Fahrzeug.
- Schalten Sie das Elektromobil aus.
- Sorgen Sie dafür, dass das Elektromobil gut befestigt ist.



Tipp

- Verwenden Sie 4 Befestigungsösen (Solo 3) / 2 Befestigungsösen (Solo 4).



Lagerung des Elektromobils bei Nichtgebrauch

Achtung

- Lagern Sie die Akkus immer im vollständig aufgeladenen Zustand.
- Vollständig aufgeladene Akkus können ihre Ladung bis zu sechs Monate lang halten, müssen jedoch vor Gebrauch stets wieder aufgeladen werden.
- Vermeiden Sie die Lagerung von Akkus bei extrem hohen oder niedrigen Temperaturen.
- Bei geschlossenen Akkus muss kein Wasser nachgefüllt werden. Wenden Sie sich bei eventuellen Leistungsproblemen an einen qualifizierten Elektromobilmonteur.

Länger als eine Woche

- Schließen Sie mindestens einmal pro Woche das Akkuladegerät an, um die Akkus aufgeladen zu halten, oder stellen Sie das Elektromobil am Akkulader angeschlossen weg.

Sehr lange (etwa während des Winters oder bei Krankheit)

- Lassen Sie Ihren Händler die Verkabelung der Akkus trennen.

Allgemeines

Achtung



- Versuchen Sie nicht, eine Störung selbst zu beheben. Wenden Sie sich dazu an Ihren Händler.

1. Bei einer Störung: zeigt das Display die Störung an.
2. Drücken Sie auf die Menütaste, um den Störungstext zu lesen.
3. In vielen Fällen können Sie normal weiterfahren, indem Sie den Kontakt einmal ein- und wieder ausschalten.
4. Wenden sie sich zur Fehlerbehebung an Ihren Händler, wenn die Störung auf dem Display bestehen bleibt.
5. Teilen Sie Ihrem Händler den Text der Störungsmeldung mit.



Störung

Garantiebedingungen

Die Produkte von Life & Mobility wurden sorgfältig zusammengestellt und kontrolliert, bevor sie unser Werk verlassen haben. Sollte ein Produkt nicht Ihren Erwartungen entsprechen, können Sie sich an den Händler wenden, bei dem Sie es erworben haben.

Life & Mobility respektiert die im Land des Kaufs geltenden Verbraucherschutzgesetze und -bestimmungen.

Außerhalb der Gewährleistung fallen Schäden, die entstehen durch: Nichtbeachtung der Gebrauchs- und Wartungsvorschriften, nicht bestimmungsgemäße Verwendung, Verschleiß, Fahrlässigkeit, Überbelastung, Unfall durch Verschulden Dritter, Verwendung nicht-originaler Teile, sowie Mängel, deren Ursache außerhalb des Produkts liegt.

Diese Garantie hebt jede andere, gesetzlich festgelegte oder mündlich ausgesprochene, Garantie auf, mit Ausnahme dessen, was Life & Mobility schriftlich garantiert.

Die Garantien gelten ausschließlich innerhalb der EU.

Entsorgung von Produkt und Verpackung

Entsorgung von Produkt und Verpackung

Alle Teile Ihres Elektromobils können dem Recycling zugeführt werden. Ihr Händler kennt die Stellen, an denen Ihr Elektromobil entsorgt werden kann.

Aus Gründen des Umweltschutzes empfehlen wir, Verpackung und Elektromobil so weit wie möglich getrennt zu entsorgen, damit die verwendeten Materialien effizient dem Recycling zugeführt werden können.

Diese Anleitung wurde mit größtmöglicher Sorgfalt zusammengestellt und basiert auf Informationen, die Life & Mobility zum Zeitpunkt der Veröffentlichung zur Verfügung standen. Life & Mobility übernimmt keinerlei Haftung für Fehler im Text sowie eventuelle Folgen davon.

Die Informationen in dieser Anleitung gelten für die Standardausführung des Produkts. Life & Mobility übernimmt keinerlei Verantwortung für eventuelle Schäden aufgrund von Änderungen oder Anpassungen des Produkts nach seinem ersten Verkauf. Auch übernimmt Life & Mobility keinerlei Verantwortung für Schäden, die durch Arbeiten Dritter an dem Produkt entstehen.

Die Informationen in dieser Anleitung dürfen ohne die vorherige schriftliche Zustimmung von Life & Mobility in keiner Weise vervielfältigt und/oder veröffentlicht werden.

Der von Life & Mobility verwendete Handelsname sowie Markenzeichen sind gemäß gültigen Gesetzen geschützt.

Aus diesem Text können keinerlei Rechte abgeleitet werden. Änderungen vorbehalten.

© Life & Mobility – Alle Rechte vorbehalten



Uw dealeradres: / Your dealer's address: / Adresse de votre revendeur: / Adresse Ihres Händlers:



07/2016 - 400933AD

P.O. Box 304, NL - 7000 AH Doetinchem Logistiekweg 7, Doetinchem - The Netherlands
T +31 (0)314-328 000 F +31 (0)314-328 001 E info@life-mobility.com | www.life-mobility.com

