

24cm

12cm

SERENE  HOUSE<sup>®</sup>

[www.serenehouse.com](http://www.serenehouse.com)

00020141217

SERENE  HOUSE<sup>®</sup>

**Instruction Manual**



**Aerolite**

Serene Pod<sup>®</sup> Warmer

12cm

## Table of Contents

---

|           |   |           |
|-----------|---|-----------|
| <b>EN</b> | <b>Instruction Manual</b>   | <b>03</b> |
|           | Aerolite Serene Pod® Warmer   |           |
|           | Serene Pod® Warmer 04 / Product & Accessories 05                              |           |
|           | Operating Instructions 06 / Cleaning & Maintenance 07                         |           |
|           | Safety Precautions 08 / Troubleshooting 10 / Specifications 11                |           |
| <b>DE</b> | <b>Gebrauchsanleitung</b>   | <b>13</b> |
|           | Aerolite Serene Pod® Raumduffsystem   |           |
|           | Serene Pod® Raumduffsystem 14 / Produkt & Zubehör 15                          |           |
|           | Bedienungsanweisungen 16 / Reinigung & Wartung 17                             |           |
|           | Sicherheitshinweise 18 / Problemlösung 20 / Technische Daten 21               |           |
| <b>FR</b> | <b>Mode d'emploi</b>  | <b>23</b> |
|           | Ch chauffe-parfum Aerolite Serene Pod®  |           |
|           | Ch chauffe-parfum mural Serene Pod® 24 / Produit et accessoires 25            |           |
|           | Utilisation 26 / Nettoyage et maintenance 27                                  |           |
|           | Précautions de sécurité 28 / Dépannage 30 / Caractéristiques 31               |           |
| <b>IT</b> | <b>Manuale di istruzioni</b>  | <b>33</b> |
|           | Diffusore di profumo Serene Pod® Aerolite                                     |           |
|           | Serene Pod® Diffusore di profumo elettrico a parete 34                        |           |
|           | Prodotto e accessori 35 / Istruzioni per l'uso 36 / Pulizia e manutenzione 37 |           |
|           | Informazioni di sicurezza 38 / Risoluzione dei problemi 40 / Specifiche 41    |           |
| <b>NL</b> | <b>Instructiehandleiding</b>  | <b>43</b> |
|           | Aerolite Serene Pod®-kamergeursysteem   |           |
|           | Serene Pod® - verwärmer 44 / Product & accessoires 45                         |           |
|           | Bedieningsinstructies 46 / Reiniging & onderhoud 47                           |           |
|           | Veiligheidsmaatregelen 48 / Probleemoplossing 50 / Specificaties 51           |           |

**IMPORTANT SAFETY INSTRUCTIONS**  
**INSTRUCTION PERTAINING TO A RISK OF FIRE,**  
**ELECTRIC SHOCK OR INJURY TO PERSONS**

 **WARNING**

When using electric products, basic precautions should always be followed, including the following:

- A.** Read all instructions before using the product.
- B.** The appliance is equipped with hot surfaces to evaporate the active ingredients and the surface should not be touched during use.
- C.** This appliance can be used by children aged from 8 years and above and persons with reduced physical, sensory or mental capabilities or lack of experience and knowledge if they have been given supervision or instruction concerning use of the appliance in a safe way and understand the hazards involved. Children shall not play with the appliance. Cleaning and user maintenance shall not be made by children without supervision.
- D.** Do not use the appliance when the power cord is damaged.
- E.** Failure to follow instructions could result in a fire hazard. The appliance is only to be used with the Serene Pod®. The use of other substances may give rise to a toxic or fire risk. Do not immerse this appliance in water. This appliance is for household use only.

**FOR ADULT USE ONLY. THIS IS NOT A TOY AND IS NOT INTENDED  
FOR USE BY CHILDREN. KEEP OUT OF REACH OF CHILDREN.**

English 03

**Please read this manual  
carefully before using  
the product.  
After reading this  
manual, please keep it  
in a readily accessible  
place.**

## Serene Pod® Warmer

- This instruction is suitable for Aerolite.

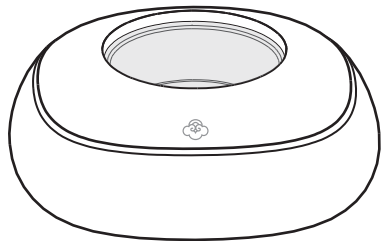

**Aerolite**

Place a Serene Pod® in the base of the Aerolite, close your eyes and be surrounded by your favorite scent.

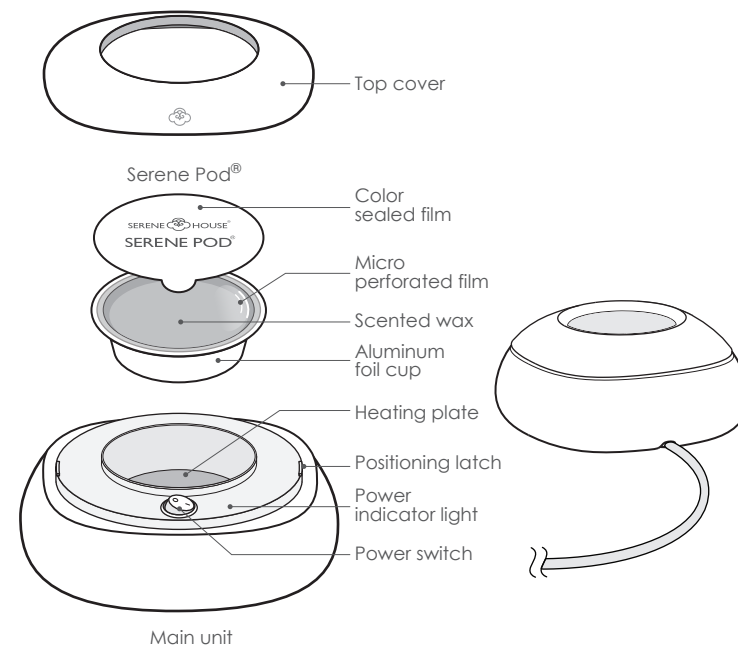

## Product & Accessories

- Serene Pod® is required to be used with this product.

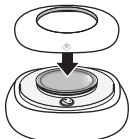
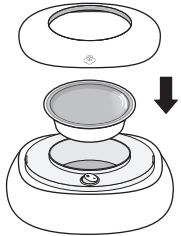
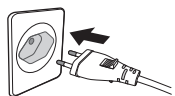

## Operating Instructions

- Please remove all packaging before use.

|  |  |
|--|--|
| <p>1</p>  <p>Peel away the color film seal only on the Serene Pod®. Do not remove the transparent micro perforated film on the inner layer.</p> | <p>3</p>  <p>Place the top cover back onto the main unit.</p>   |
| <p>2</p>  <p>Place the Serene Pod® onto the heating plate.</p>  | <p>4</p>  <p>Plug the power cable into a nearby outlet.</p> <p>5</p>  <p>Turn on the power switch.</p> |

### Caution:

1. Only Serene Pod® from SERENE HOUSE can be used with this product; do not heat liquids or other objects in the heating plate.
2. Serene Pod® can be heated repeatedly. If the scent fades or the diffusing performance drops, please consider replacing the Serene Pod®. The Serene Pod® is a consumable item; please contact your local distributor for purchase.
3. Do not move or touch when this product is in use. Allow the wax inside Serene Pod® to cool thoroughly into a solid form before handling the device or Serene Pod®.
4. Unplug from power source when not in use.
5. Always place this wax warmer on a firm, flat and level surface.

6

## Cleaning & Maintenance

- Always disconnect the product from its power source prior to cleaning & maintenance.
- Never soak or wash this product directly as it may cause mechanical malfunction or danger.
- Never use acidic cleansing agents as it may cause malfunction to the product.
- Please perform cleaning & maintenance at least once a week; failing to do so may cause the product to malfunction. Please maintain it on a regular basis.
- Allow to dry thoroughly before use.

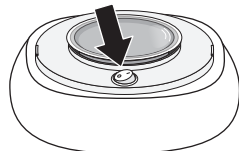
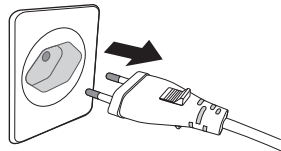
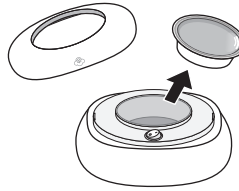
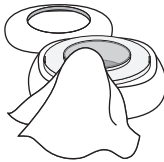
|  |  |
|--|--|
| <p>1</p>  <p>Turn off the power switch.</p> | <p>2</p>  <p>Unplug the power cable from the outlet.</p>  |
| <p>3</p>  <p>Remove the Serene Pod®.</p>   | <p>4</p>  <p>Please use a damp cloth, moistened with warm water or neutral cleaning agents, to clean the heating plate until it is clean. Place the Serene Pod® back onto the heating plate and place the top cover back onto the device. This completes the cleaning and maintenance process.</p> |

7

## Precautions for Use

- Please read all instructions before using the product. Use it safely and correctly.
- Be sure to handle this product with care to avoid impacts or drops.
- If you have any special physical conditions, such as pregnancy, lung failure, cancer, epilepsy, or other illnesses, please consult your doctor before use.

## Precautions for Use of Serene Pod®

- Do not remove or damage the transparent micro perforated film of the Serene Pod® in order to avoid spillage of melted scented wax.
- Please do not touch Serene Pod® when it is being heated to avoid accidental burns.
- Please keep children and pets away from Serene Pod® to prevent accidental ingestion.
- Serene Pod® is not edible; please do not eat it.
- Stop using this product and open windows for ventilation if you start to feel uncomfortable.
- Replace with a new Serene Pod® to ensure best scent ability if the aluminum foil cup of Serene Pod® is deformed in any way ( including the bottom ).

## Safety Precautions

Make sure to follow the instructions below to ensure safe usage:

- The precautions listed in this manual are to ensure safe and proper use of this product by the user, and to avoid any danger or loss that might occur to the user or others.
- **"WARNING"** contains important safety instructions. Be sure to follow these instructions.



- Stop using the product immediately and unplug the AC adapter once smoke, smell, unusual sounds or other anomalies occur.



- Do not modify, fix, or dismantle this product, as fire, electric shock, damage or injuries may occur.



- When the product is at the end of its life, we recommend disposal at a collection point for the recycling of electrical and electronic equipment, rather than with household waste. The symbols on the product, instruction manual and packaging allow for proper sorting and disposal.



- Please use the proper voltage as required by the product.
- When this product is not used for long periods of time, make sure to unplug it from the power source and remove Serene Pod® from the heating plate; failure to do so may result in electric shocks or malfunction.
- The product must be disconnected from the power source prior to cleaning and maintenance.
- Once all power sources are disconnected, allow Serene Pod® to cool thoroughly into a solid form before handling, cleaning and maintenance.
- If the liquid wax accidentally dripped onto objects such as the device or the floor, wipe clean with a damp cloth immediately to avoid discoloration of the exterior of the product or the furniture.



- Do not use the product when cord or plug is damaged or the product has been accidentally hit, dropped, broken or damaged in any way as such actions may cause problems such as electrical shocks or short circuiting.
- Do not operate this product with wet hands, or allow water or other liquids to drip or spill onto the product as these may cause electric shock or injuries.
- Do not power on the device when there is no Serene Pod® in the heating plate, doing so may cause the product to malfunction.
- Do not put your finger or any other objects into the heating plate while the product is in use, doing so may cause personal injuries or product malfunction.
- This product is not a toy. Do not let children use this product. Keep out of reach of children as electric shock and injury may occur. Children should be supervised to ensure that they do not play with the product.
- To avoid fire, electric shock, personal injuries or product damage, do not place the product in the areas listed below:
  - Under direct sunlight or high temperature environments, and keep away from fire sources
  - Places with high pressures or around combustible objects.
- Do not bend, heat, or place heavy objects on the power cord as fire or malfunction may occur.

## Troubleshooting

When the product is suspected of malfunctioning, please confirm the following items before sending it in for maintenance :

### Problem: Machine does not operate

- Plug is not properly inserted into the power source  
→ Please make sure that plug is properly inserted into the power source.
- The power switch is not properly switched on  
→ Please check and make sure the power switch is properly switched on.

### Problem: Poor Fragrance Emission

- The scent fades or the transparent micro perforated film is damaged  
→ Please replace the Serene Pod<sup>®</sup> with a new one.
- The heating plate is dirty  
→ Perform maintenance according to the Cleaning & Maintenance section of this manual.

Do not attempt to dismantle or repair the product by yourself. If the unit still does not operate satisfactorily, please visit our website [www.serenehouse.com](http://www.serenehouse.com), and click link "Support", or contact our customer service.

## Specifications

- Fragrance results may vary depending on ventilation, temperature, humidity, and the size of space.

### Aerolite

|                       |   |
|-----------------------|---|
| Model code:           | 131205036 White                           |
| Suggested room size:  | 35 m <sup>2</sup> ( 376.7 sq ft )         |
| Power input:          | AC 220 - 240 V , 50 Hz , 8 W              |
| Product size:         | Ø 13.6 cm x 6.6 cm H ( Ø 5.4 H x 2.6 in ) |
| Main unit weight:     | 450 g ± 5 % ( 18 oz )                     |
| Operation mode:       | Thermal Controlled Heating                |
| Designer:             | Peter Wirz                                |
| Design supervised by: | Carsten Jörgensen                         |
| Design:               | Switzerland / Taiwan                      |
| Made in China         |   |



RoHS  
compliant



Patented Product

### **Sicherheitshinweise**

**Die Vorsichtsmaßnahmen in dieser Anleitung haben den Zweck, einen sicheren und zweckgemäßen Gebrauch dieses Produkts durch den Benutzer zu gewährleisten sowie eventuelle Gefahren und Verluste für den Benutzer und andere Personen zu vermeiden.**



#### **WICHTIGE WARNHINWEISE**

Beim Einsatz elektrischer Geräte sollten stets folgende grundlegenden Vorsichtsmaßnahmen befolgt werden:

- A.** Lesen Sie vor Einsatz des Geräts sorgfältig alle Sicherheitshinweise.
- B.** Um die Inhaltsstoffe von Serene Pod® wirksam zu evaporieren, erhitzt sich die Oberfläche des elektrischen Geräts. Diese darf während des Betriebs nicht berührt werden.
- C.** Für Kinder ist die Bedienung dieses Geräts grundsätzlich nicht geeignet. Jedoch Kinder ab acht Jahren sowie Menschen mit eingeschränkten physischen, sensorischen oder mentalen Fähigkeiten dürfen dieses elektrische Gerät nur unter entsprechender Aufsicht oder nach fachkundlicher Schulung hinsichtlich sicherer Handhabung und möglicher Gefahren bedienen. Kein Spielzeug. Keine Reinigung und Wartung durch Kinder ohne Beaufsichtigung.
- D.** Verwenden Sie das Gerät nicht, wenn der Netzstecker beschädigt ist.
- E.** Bei Nichtbefolgen der Sicherheitshinweise besteht eine mögliche Feuergefahr. Das Gerät darf nur mit einer geeigneten Serene Pod® Duftkapsel betrieben werden. Bei Verwendung anderer Aromastoffe besteht eine mögliche Vergiftungs- oder Brandgefahr. Tauchen Sie das Gerät niemals in Wasser. Nur zur Verwendung im Innenbereich.

**Dieses Produkt ist kein Spielzeug.  
Gestatten Sie Kindern nicht die Nutzung dieses Produkts.  
Bewahren Sie es außerhalb der Reichweite von Kindern auf.**

**Deutsch 13**

**Bitte lesen Sie diese  
Anleitung vor der  
Nutzung des Geräts  
sorgfältig. Bitte  
bewahren Sie diese  
nach dem Lesen so auf,  
dass Sie die Anleitung  
bei Bedarf problemlos  
wiederfinden.**



## Serene Pod® Raumduftsystem

- Diese Gebrauchsanweisung ist für Aerolite gültig.

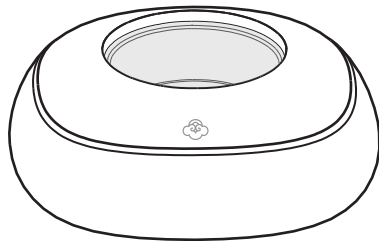

**Aerolite**

Geben Sie eine Serene Pod® in die Basis Ihres Aerolite, schließen Sie die Augen und umgeben Sie sich mit Ihrem Lieblingsduft. Und mit etwas Fantasie lassen Sie all ihre irdischen Sorgen hinter sich.

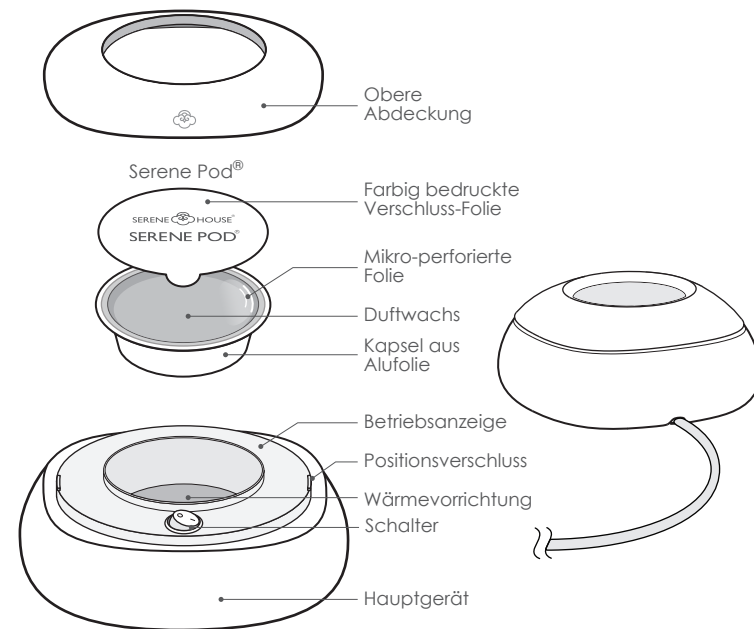

## Produkt & Zubehör

- Es muss ein geeigneter Serene Pod® für dieses Produkt verwendet werden.

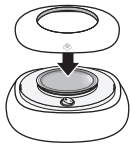
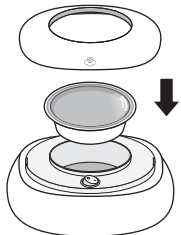
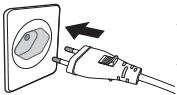

## Bedienungsanweisungen

- Entfernen Sie vor dem Gebrauch bitte alle Verpackungsmaterialien.



|   |  |
|---|--|
| <p><b>1</b></p>  <p>Ziehen Sie lediglich die farbig bedruckte Verschluss-Folie vom Serene Pod® ab. Entfernen Sie nicht die untere transparente, mikro-perforierte Folie.</p> | <p><b>3</b></p>  <p>Platzieren Sie die obere Abdeckung auf dem Hauptgerät; achten Sie darauf, dass der Positionsverschluss ausgerichtet ist.</p>  |
| <p><b>2</b></p>  <p>Stellen Sie den Serene Pod® auf die Wärmevorrichtung.</p>  | <p><b>4</b></p>  <p>Schließen Sie das Netzteil an eine Steckdose an.</p> <p><b>5</b></p>  <p>Schalten Sie das Gerät ein.</p> |

### Sicherheitshinweis :

1. Das Gerät darf nur mit einem geeigneten Serene Pod® von Serene House betrieben werden; erhitzen Sie auf der Wärmevorrichtung keine Flüssigkeiten oder andere Gegenstände.
2. Der Serene Pod® kann wiederholt erhitzt werden. Wenn der Duft schwächer wird oder die Diffusionsleistung abnimmt, müssen Sie den Serene Pod® ersetzen. Der Serene Pod® ist ein Verbrauchsgut; kontaktieren Sie für den Erwerb bitte Ihren Händler vor Ort.
3. Das Gerät darf nicht verschoben oder berührt werden, wenn es in Gebrauch ist. Geben Sie dem Serene Pod® genügend Zeit zum Abkühlen und Aushärten, bevor Sie das Gerät oder den Serene Pod® anfassen.
4. Entfernen Sie alle Stecker, wenn das Gerät nicht benutzt wird.
5. Stellen Sie das Gerät auf eine feste, flache und gerade Oberfläche.

## Reinigung & Wartung

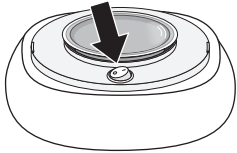
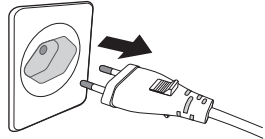
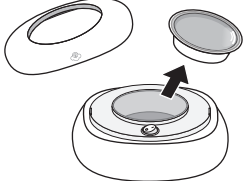
- Ziehen Sie vor Reinigung und Wartung immer den Stecker aus der Steckdose.
- Tauchen Sie das Produkt zur Reinigung nie in Wasser, da sonst mechanische Fehlfunktionen oder Gefahren auftreten können.
- Verwenden Sie nie säurehaltige Reinigungsmittel, da diese Funktionsstörungen am Produkt verursachen können.
- Reinigen und warten Sie das Produkt mindestens einmal pro Woche, um Fehlfunktionen zu vermeiden. Bitte halten Sie die regelmäßigen Wartungs-Abstände ein.
- Warten Sie, bis das Gerät ganz trocken ist, bevor Sie es wieder verwenden.

|  |   |
|--|---|
| <p><b>1</b></p>  <p>Schalten Sie das Gerät aus.</p>     | <p><b>2</b></p>  <p>Trennen Sie das Netzteil von der Steckdose.</p>  |
| <p><b>3</b></p>  <p>Entfernen Sie den Serene Pod®.</p> | <p><b>4</b></p>  <p>Reinigen Sie die Wärmevorrichtung bitte komplett mit einem Tuch, das mit warmem Wasser und einem neutralen Reinigungsmittel angefeuchtet ist. Setzen Sie den Serene Pod® wieder auf die Wärmevorrichtung und befestigen Sie die obere Abdeckung. Der Reinigungs- und Wartungsvorgang ist hiermit abgeschlossen.</p> |

## Anwendungshinweise

- Lesen Sie bitte alle Hinweise vor dem Gebrauch des Produkts. Verwenden Sie es auf sichere und sachgemäße Weise.
- Gehen Sie mit diesem Produkt sorgsam um, um Stöße oder ein Herunterfallen zu vermeiden.
- Liegen besondere gesundheitliche Umstände vor, z. B. Schwangerschaft, Lungenschwäche, Krebs, Epilepsie oder andere Krankheiten, sollten Sie vor dem Gebrauch Ihren Arzt konsultieren.

## Hinweise zum Einsatz von Serene Pod®

- Sie dürfen die transparente, mikro-perforierte Folie des Serene Pod® nicht entfernen oder beschädigen, damit das geschmolzene Duftwachs nicht auslaufen kann.
- Kommen Sie bitte nicht mit dem Serene Pod® in Kontakt, wenn er erhitzt wird, um sich nicht versehentlich zu verbrennen.
- Halten Sie bitte Kinder und Haustiere vom Serene Pod® fern, damit nichts unabsichtlich verschluckt wird.
- Der Serene Pod® ist nicht essbar; stecken Sie ihn bitte nicht in den Mund.
- Stoppen Sie den Betrieb des Geräts und öffnen Sie die Fenster um zu lüften, wenn Sie Anzeichen von Unwohlsein bemerken.
- Setzen Sie zur Gewährleistung einer optimalen Duftverteilung bitte einen neuen Serene Pod® ein, wenn die Kapsel des Serene Pod® verformt ist. Dies gilt auch für die Unterseite.

## Sicherheitshinweise

Befolgen Sie für eine sichere Verwendung unbedingt die nachstehenden Hinweise:

- Die Vorsichtsmaßnahmen in dieser Anleitung haben den Zweck, einen sicheren und zweckgemäßen Gebrauch dieses Produkts durch den Benutzer zu gewährleisten sowie eventuelle Gefahren und Verluste für den Benutzer und andere Personen zu vermeiden.
- Das Kapitel "**WARNHINWEISE**" enthält wichtige Sicherheitshinweise. Bitte befolgen Sie diese Hinweise.



- Stoppen Sie sofort den Betrieb des Produkts und ziehen Sie den Stecker des Netzteils ab, sobald Sie Rauch, seltsame Gerüche, ungewöhnliche Geräusche oder andere Unregelmäßigkeiten bemerken. Wenn Sie das Produkt in diesem Fall weiter verwenden, kann ein Brand oder Stromschlag die Folge sein.



- Sie dürfen dieses Produkt nicht verändern, reparieren oder demontieren, da sonst Brand, Stromschlag, Sachschäden oder Verletzungen die Folge sein können.



- Ist die Lebenszeit des Produkts abgelaufen, empfehlen wir, es zum Recycling an einer Sammelstelle für Elektro- und Elektronik-Altgeräte abzugeben und nicht mit dem Hausmüll zu entsorgen. Die Symbole auf dem Produkt, in der Gebrauchsanleitung und auf der Verpackung geben Hinweise auf die sachgemäße Zuordnung und Entsorgung.



- Betreiben Sie das Gerät mit der korrekten, vorgegebenen Spannung.
- Ist abzusehen, dass dieses Produkt längere Zeit nicht verwendet wird, müssen Sie seinen Stecker von der Steckdose abziehen und den Serene Pod® von der Wärmevorrichtung entfernen. Andernfalls können Stromschläge oder Funktionsstörungen auftreten.
- Das Produkt muss vor Reinigung und Wartung von der Steckdose getrennt werden.
- Sobald die gesamte Stromversorgung unterbrochen ist, geben Sie dem Serene Pod® genügend Zeit zum Abkühlen und Aushärten, bevor Sie mit der Reinigung und Wartung beginnen.
- Sollte Flüssigwachs versehentlich auf Gegenstände getropft sein, z. B. Gerät oder Boden, wischen Sie es sofort mit einem feuchten Tuch auf, um eine Verfärbung des Produktgehäuses oder von Möbeln zu vermeiden.



- Verwenden Sie das Gerät nicht, wenn das Netzkabel oder der Stecker beschädigt sind bzw. wenn das Produkt angestoßen wurde, heruntergefallen, zerbrochen oder anderweitig beschädigt ist, da dadurch Probleme wie Stromschlag oder Kurzschluss auftreten können.
- Setzen Sie das Gerät nicht mit nassen Händen in Betrieb oder lassen es nicht mit Wasser oder anderen Flüssigkeiten in Kontakt kommen, da dies zu Stromschlag oder Verletzungen führen kann.
- Schalten Sie das Gerät nicht ein, wenn sich kein Serene Pod® auf der Wärmevorrichtung befindet, da sonst Funktionsstörungen auftreten können.
- Stecken Sie bei eingeschaltetem Produkt nicht Ihren Finger oder einen Fremdgegenstand in die Wärmevorrichtung, da dies sonst zu Verletzungen oder Funktionsstörungen am Produkt führen kann.
- Dieses Produkt ist kein Spielzeug. Gestatten Sie Kindern nicht die Nutzung dieses Produkts. Bewahren Sie es außerhalb der Reichweite von Kindern auf, denn sie könnten einen Stromschlag erhalten oder sich verletzen. Kinder müssen beaufsichtigt werden, um sicherzustellen, dass sie nicht mit dem Produkt spielen.
- Um Brand, Stromschlag, Verletzungen oder Schäden am Produkt zu vermeiden, dürfen Sie es nicht in folgenden Bereichen aufstellen:
  - Umgebungen, die direkter Sonnenbestrahlung oder hohen Temperaturen ausgesetzt sind.
  - In der Nähe von Feuerstellen.
  - Bereiche, die Hochdruck ausgesetzt sind oder in denen brennbare Gegenstände vorhanden sind.
- Sie dürfen das Netzkabel nicht verbiegen, erhitzen oder schwere Gegenstände darauf abstellen, da dies zu Funktionsstörungen führen kann.

## Problemlösung

Falls das Gerät nicht einwandfrei funktioniert, lesen Sie bitte die nachstehend aufgelisteten Empfehlungen zur Problemlösung durch.

### Gerät funktioniert nicht

- Das Netzteil ist nicht richtig mit der Steckdose verbunden.  
→ Vergewissern Sie sich, dass das Netzteil ordnungsgemäß an eine Steckdose angeschlossen ist.
- Das Kabel des Netzteils ist nicht richtig mit dem Stromanschluss des Hauptgeräts verbunden.  
→ Vergewissern Sie sich, dass das Kabel des Netzteils richtig mit dem Stromanschluss des Hauptgeräts verbunden ist.

### Schwache Dufferzeugung

- Der Duft ist schwach oder der transparente, mikro-perforierte Film ist beschädigt  
→ Setzen Sie als Ersatz bitte einen neuen Serene Pod® ein.
- Die Wärmevorrichtung ist schmutzig  
→ Warten Sie das Gerät gemäß den Angaben im Abschnitt Reinigung & Wartung in dieser Gebrauchsanleitung.

Versuchen Sie nicht, das Produkt selbst zu demontieren oder zu reparieren. Wenn das Gerät nicht mehr richtig funktioniert, rufen Sie bitte unsere Website [www.serenehouse.com](http://www.serenehouse.com) auf und klicken Sie auf „Support“ oder wenden Sie sich an unseren Kundendienst.

## Technische Daten

- Die Ergebnisse können je nach Raumbelüftung, Temperatur, Luftfeuchte und Raumhöhe abweichen.

### Aerolite

|                        |                             |
|------------------------|-----------------------------|
| Modellcode :           | 131205036 Weiß              |
| Empfohlene Raumgröße : | 35 m <sup>2</sup>           |
| Stromversorgung :      | AC 220 - 240 V , 50 Hz , 8W |
| Abmessungen :          | Ø 13,6 x H 6,6 cm           |
| Gerätegewicht :        | 450 g ± 5 % ( 18 oz )       |
| Betriebsart :          | Thermoregulierte Erwärmung  |
| Designer :             | Peter Wirz                  |
| Supervisor :           | Carsten Jörgensen           |
| Design :               | Schweiz / Taiwan            |
| Hergestellt in         | China                       |



RoHS  
compliant

REACH



Patentiertes Produkt

**CONSIGNES DE SÉCURITÉ IMPORTANTES  
INSTRUCTIONS PORTANT SUR LES RISQUES D'INCENDIE,  
DE CHOC ELECTRIQUE OU DE BLESSURE AUX PERSONNES**



**AVERTISSEMENT**

Lors de l'utilisation d'un appareil électrique, il est primordial de respecter des précautions de base, dont les suivantes :

- A.** Lisez soigneusement toutes les instructions avant d'utiliser l'appareil.
- B.** Pour minimiser le risque de blessure, soyez particulièrement vigilant si l'appareil est utilisé à proximité d'enfants.
- C.** Cet appareil peut être utilisé par tout enfant âgé de 8 ans et plus ainsi que des personnes handicapés physiquement, sensoriquement ou qui manquent d'expérience et de connaissance dès le moment qu'ils aient reçu les instructions complètes sur l'utilisation du produit et soient avertis des dangers impliqués. La maintenance et le nettoyage ne doivent pas être effectués par un enfant sans supervision par un adulte.
- D.** Ne pas utiliser l'appareil lorsque le cordon d'alimentation a été endommagé.
- E.** Le non respect de ces instructions peut entraîner un risque d'incendie. L'appareil ne doit être utilisée qu'avec le moyen de vaporisation Serene Pod®. L'utilisation d'autres substances peut donner lieu à un risque toxique ou d'incendie. Ne pas plonger l'appareil dans l'eau. Cet appareil est à usage domestique uniquement.

**Ce produit n'est pas un jouet. Gardez hors de portée des enfants pour limiter les risques de blessure.**

**Français 23**

**Veillez lire ce manuel attentivement avant d'utiliser votre appareil. Après lecture, conservez soigneusement ce manuel pour toute consultation ultérieure.**

## Système de diffusion Serene Pod®

- Ces instructions s'appliquent à Aerolite.

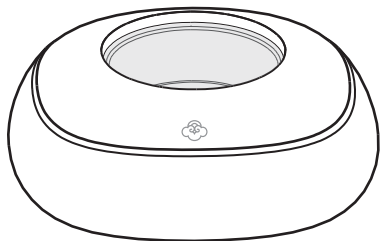

**Aerolite**

Placez un Serene Pod® dans la base de l'Aérolite; fermez vos yeux et laissez-vous transporter par le parfum. Vous pourriez vous imaginer traverser l'univers.

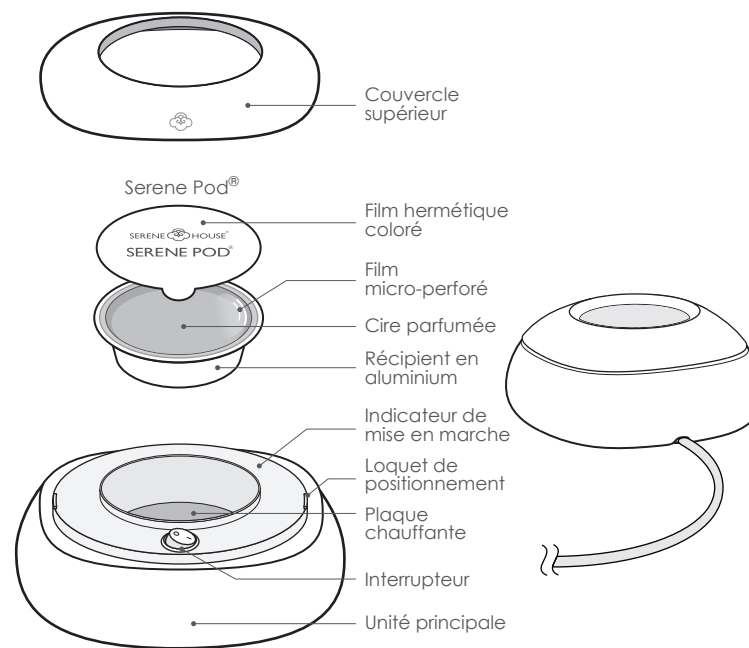

## Produit et accessoires

- Cet appareil fonctionne avec une cartouche Serene Pod®.

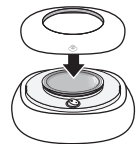
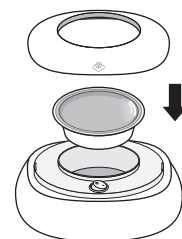

## Utilisation

- Veuillez retirer l'emballage avant utilisation.

|  |   |
|--|---|
| <p>1</p>  <p>Retirez le film hermétique coloré du Serene Pod®. Ne pas retirer le film micro-perforé de la couche interne.</p> | <p>3</p>  <p>Placez le couvercle supérieur sur l'unité principale, assurez-vous que les loquets de positionnement sont alignés.</p>  |
| <p>2</p>  <p>Placez le Serene Pod® sur la plaque chauffante.</p>  | <p>4</p>  <p>Branchez l'adaptateur c.a. à une prise.</p> <p>5</p>  <p>Allumez l'alimentation de l'interrupteur.</p> |

### Avertissement :

1. Seules les cartouches Serene Pod® de SERENE HOUSE peuvent être utilisées avec ce produit. Ne faites pas chauffer de liquides ou d'autres objets sur la plaque chauffante.
2. La cartouche Serene Pod® peut être chauffée à plusieurs reprises. Si le parfum ou les performances diminuent, pensez à remplacer votre Serene Pod®. Le Serene Pod® est un consommable, contactez votre distributeur local pour l'achat d'un nouveau.
3. Ne pas déplacer ou toucher lors de l'utilisation. Laissez le Serene Pod® se refroidir et durcir avant de le manipuler ou d'utiliser l'appareil.
4. Débranchez toutes les sources d'alimentation lorsque vous n'utilisez pas le produit.
5. Placez toujours le chauffe-cire sur une surface plane, ferme et horizontale.

## Nettoyage et maintenance

- Débranchez toujours le produit avant d'effectuer le nettoyage et la maintenance.
- Ne trempez et ne rincez jamais ce produit directement car cela pourrait causer des défaillances et des dangers.
- N'utilisez jamais de solution nettoyante, car cela pourrait causer des défaillances.
- Veuillez effectuer le nettoyage et l'entretien au moins une fois par semaine, sinon le produit pourrait connaître des défaillances. Veuillez entretenir celui-ci régulièrement.
- Laissez le produit sécher complètement avant utilisation.

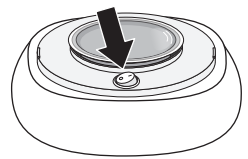
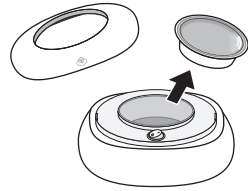
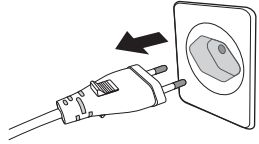
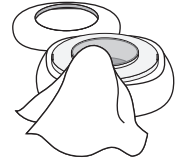
|  |   |
|--|---|
| <p>1</p>  <p>Couper l'alimentation de l'interrupteur.</p>           | <p>2</p>  <p>Retirez le Serene Pod®.</p>   |
| <p>3</p>  <p>Retirez l'adaptateur c.a. de la prise électrique.</p> | <p>4</p>  <p>Veuillez utiliser un chiffon humidifié avec de l'eau chaude et un détergent neutre pour nettoyer la plaque chauffante jusqu'à ce qu'elle soit propre. Remplacez le Serene Pod® sur la plaque chauffante et vissez le couvercle supérieur. Ceci conclut le processus de nettoyage et d'entretien.</p> |

## Précautions avant utilisation

- Veuillez lire le manuel d'instructions avant d'utiliser cet appareil. Utilisez-le de façon sûre et correcte.
- Assurez-vous de manipuler ce produit avec soin pour éviter les impacts et les chutes.
- Si vous avez une condition physique particulière, par exemple grossesse, problèmes de poumons, cancer, épilepsie ou autre problème, consultez votre médecin avant utilisation.

## Précautions lors de l'utilisation du Serene Pod®

- Ne retirez et n'endommagez pas le film micro-perforé transparent du Serene Pod® afin d'éviter le renversement de la cire.
- Pour éviter les brûlures, veuillez ne pas toucher le Serene Pod® lorsqu'il est chauffé.
- Gardez le Serene Pod® hors de portée des enfants et des animaux pour éviter les ingestions accidentelles.
- Le Serene Pod® n'est pas comestible.
- Arrêtez d'utiliser le produit et ouvrez les fenêtres pour aérer si vous vous sentez mal à l'aise.
- Si le récipient en aluminium du Serene Pod® est endommagé de quelque façon que ce soit (partie inférieure comprise), utilisez un nouveau Serene Pod® pour garantir un parfum meilleur.

## Précautions de sécurité

Assurez-vous de suivre les instructions ci-dessous pour garantir une utilisation sûre :

- Les précautions indiquées dans ce manuel permettent à l'utilisateur un usage sûr et approprié et lui évitent ainsi qu'à d'autres personnes tout danger.
- Le volet "**AVERTISSEMENT**" contient d'importantes informations de sécurité. Veuillez suivre ces instructions.



- En cas de fumée, d'odeur, de bruits inhabituels ou de toute autre anomalie, arrêtez immédiatement d'utiliser l'appareil et débranchez l'adaptateur CA.



- Ne pas modifier, réparer ou démonter ce produit car des incendies, des chocs électriques, des dommages ou des blessures pourraient survenir.



- Une fois ce produit est en fin de vie, nous vous conseillons de le déposer à un centre de collecte pour recyclage de l'équipement électrique et électronique, plutôt que de le mélanger avec les ordures ménagères. Les symboles figurant sur le produit ainsi que dans le manuel d'instructions et sur l'emballage vous aident à effectuer un tri sélectif approprié.



- Veuillez utiliser le bon voltage tel que requis par le produit.
- Si vous pensez ne pas utiliser l'appareil pendant une période prolongée, veuillez le débrancher et retirez le Serene Pod® de la plaque chauffante afin d'éviter les problèmes électriques qui risqueraient de survenir.
- Ce produit doit être débranché de sa source d'alimentation avant de procéder à son nettoyage et à sa maintenance.
- Une fois toutes les sources d'alimentation débranchées, laissez le Serene Pod® refroidir complètement et durcir avant de procéder à la manipulation, au nettoyage et à l'entretien.
- En cas de renversement accidentel de cire liquide sur des objets ou des meubles, essuyez-les immédiatement avec un chiffon humide pour éviter leur décoloration.



- N'utilisez pas le produit si la prise d'alimentation est endommagée ou lorsque l'appareil a subi un choc, est tombé ou a été endommagé de quelque façon que ce soit, car ceci peut provoquer des chocs électriques et des courts-circuits.
- Ne manipulez jamais l'appareil ou la prise d'alimentation avec des mains mouillées et veillez à ce qu'aucun liquide ne se renverse sur l'appareil. Vous vous exposeriez sinon à des risques de chocs électriques ou de blessures.
- Pour éviter toute défaillance, n'allumez pas l'appareil sans avoir placé un Serene Pod® sur la plaque chauffante.
- Ne placez pas votre doigt ou tout objet étranger sur la plaque chauffante lors de l'utilisation de l'appareil car cela pourrait l'endommager et provoquer des blessures.
- Ce produit n'est pas un jouet. Gardez-le hors de portée des enfants pour éviter les blessures et les chocs électriques.
- Pour éviter les incendies, les chocs électriques, les blessures corporelles ou l'endommagement de l'appareil, ne placez pas celui-ci dans les zones indiquées ci-dessous:
  - Les zones directement exposées au soleil ou à la chaleur ou situées à proximité d'une source de chaleur.
  - Les lieux à haute pression ou près d'objets combustibles.
- Ne pas plier, chauffer ou placer des objets lourds sur le cordon d'alimentation car des incendies ou des défaillances pourraient survenir.



## Dépannage

Si vous soupçonnez une défaillance sur le produit, veuillez vérifier les points suivants avant de l'envoyer pour maintenance :

L'appareil ne fonctionne pas

- L'adaptateur c.a. est mal inséré dans sa prise.  
→ Veuillez vérifier que l'adaptateur c.a. soit bien inséré dans la prise.
- La fiche de l'adaptateur c.a. n'est pas correctement branchée à la prise d'alimentation de l'unité principale.  
→ Veuillez vérifier que la fiche de l'adaptateur c.a. soit correctement branchée à la prise d'alimentation de l'unité principale.

Émission de parfum insuffisante

- Le parfum s'affaiblit ou le film micro-perforé est endommagé  
→ Veuillez remplacer le Serene Pod® par un neuf.
- La plaque chauffante est sale  
→ Effectuez la maintenance en suivant la section Nettoyage et maintenance de ce manuel.

Ne tentez pas de démonter ou de réparer le produit vous-même. Si l'appareil ne fonctionne toujours pas correctement, visitez notre site Internet [www.serenehouse.com](http://www.serenehouse.com), et cliquez sur le lien "Support", ou contactez votre service clientèle.

## Caractéristiques

- L'effet des parfums peut varier en fonction de la ventilation, de la température, de l'humidité et de la taille de la pièce.

### Aerolite

|                                   |                               |
|-----------------------------------|-------------------------------|
| Numéro du modèle :                | 131205036 blanc               |
| Surface recommandée de la pièce : | 35 m <sup>2</sup>             |
| Puissance d'entrée :              | AC 220 - 240 V , 50 Hz , 8W   |
| Dimensions du produit :           | Ø 13,6 cm x H 6,6 cm          |
| Poids de l'unité principale :     | 450 g ± 5 % ( 18 oz )         |
| Mode de fonctionnement :          | Échauffement thermique régulé |
| Concepteur :                      | Peter Wirz                    |
| Conception supervisée par :       | Carsten Jörgensen             |
| Conception :                      | Suisse / Taiwan               |
| Fabriqué en Chine                 |                               |



RoHS  
compliant



Produit breveté

**ISTRUZIONI DI SICUREZZA IMPORTANTI**  
**ISTRUZIONI RELATIVE AL RISCHIO DI INCENDIO,**  
**SCARICHE ELETTRICHE O LESIONI**



Quando si usano prodotti elettrici, è necessario prendere delle precauzioni basilari, tra cui:

- A.** Leggere tutte le istruzioni prima dell'utilizzo del prodotto.
- B.** L'apparecchio è dotato di una superficie riscaldata per far evaporare gli ingredienti e la superficie non deve essere toccata durante l'uso.
- C.** Questo apparecchio può essere utilizzato da bambini di età superiore agli 8 anni e persone con ridotte capacità fisiche, sensoriali, mentali o con mancanza di esperienza/conoscenza, purché vengano informati sul corretto utilizzo del prodotto e vengano avvisati sui pericoli connessi. I bambini non devono giocare con il prodotto.  
Manutenzione e pulizia può essere effettuata solamente sotto stretta sorveglianza di un adulto.
- D.** Non utilizzare l'apparecchio se il cavo di alimentazione è stato danneggiato.
- E.** La mancata osservanza delle istruzioni potrebbe comportare il rischio di incendi. L'apparecchio deve essere utilizzato solo con Serene Pod®. L'uso di altre sostanze può dar luogo a rischio di tossicità o incendi. Immergere Mai l'apparecchio in acqua. Questo apparecchio è solo per uso domestico.

**AD USO ESCLUSIVO DEGLI ADULTI. QUESTO PRODOTTO NON È UN GIOCATTOLO E NON DEVE ESSERE USATO DAI BAMBINI. TENERE LONTANO DALLA PORTATA DEI BAMBINI.**

**Italiano 33**

**Leggere attentamente il presente manuale prima di utilizzare il prodotto. Dopo aver letto il manuale, conservarlo in un luogo facilmente accessibile.**

## Diffusore di profumo Serene Pod®

- Le presenti istruzioni sono valide per Aerolite.

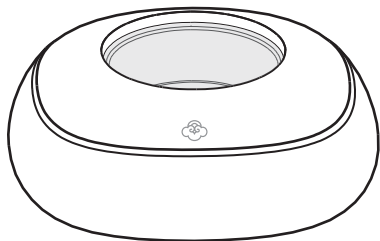

**Aerolite**

Inserite una Serene Pod® nella base di Aerolite, chiudete gli occhi e sarete circondati dal vostro profumo preferito. Potreste ritrovarvi con la fantasia alla deriva nell'universo.

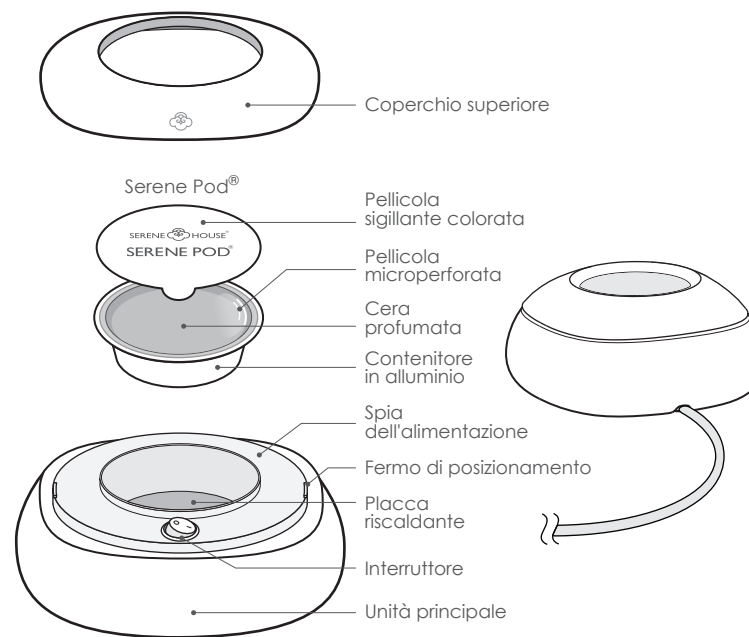

## Prodotto e Accessori

- Con questo prodotto deve essere utilizzato Serene Pod®.

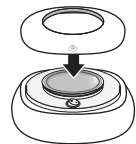
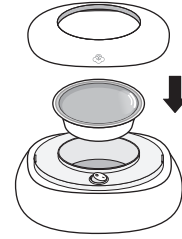

## Istruzioni per l'uso

- Rimuovere tutti gli imballaggi prima dell'uso.

|  |   |
|--|---|
| <p><b>1</b></p>  <p>Rimuovere da Serene Pod® solo la pellicola colorata sigillante. Non rimuovere la pellicola trasparente microperforata sullo strato interno.</p> | <p><b>3</b></p>  <p>Collocare il coperchio superiore sull'unità principale; assicurarsi che i fermi di posizionamento siano allineati.</p>   |
| <p><b>2</b></p>  <p>Posizionare Serene Pod® sulla piastra riscaldante.</p>  | <p><b>4</b></p>  <p>Collegare alla presa di corrente.</p> <p><b>5</b></p>  <p>Accendere l'interruttore.</p> |

### Attenzione:

1. Con questo prodotto può essere utilizzato solo Serene Pod® di SERENE HOUSE; non riscaldare liquidi o altri oggetti sulla piastra riscaldante.
2. Serene Pod® può essere riscaldato più volte. Se il profumo svanisce o le prestazioni di diffusione diminuiscono, sostituire la Serene Pod®. Serene Pod® è un prodotto di consumo; per l'acquisto, contattare il distributore locale.
3. Non spostare né toccare il prodotto quando è in uso. Prima di maneggiare il dispositivo o la Serene Pod®, lasciare raffreddare completamente la cera all'interno di Serene Pod® finché torna solida.
4. Staccare il dispositivo dalla presa di corrente, quando non è in uso.
5. Collocare sempre la cera calda su una superficie stabile, piana e livellata.

## Pulizia e manutenzione

- Scollegare sempre il prodotto dalla fonte di alimentazione prima di effettuare la pulizia e la manutenzione.
- Lasciare asciugare bene prima dell'uso.
- Non immergere né lavare direttamente il prodotto: potrebbero verificarsi malfunzionamenti meccanici o situazioni di pericolo.
- Non utilizzare detergenti acidi: potrebbero causare il malfunzionamento del prodotto.
- Effettuare la pulizia e la manutenzione almeno una volta a settimana; altrimenti potrebbero verificarsi malfunzionamenti. Effettuare la manutenzione regolarmente.

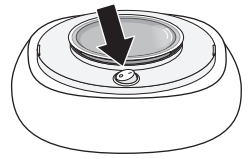
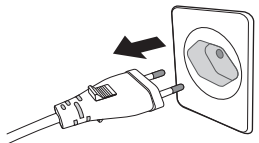
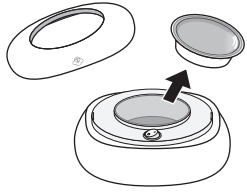
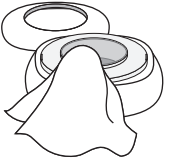
|  |  |
|--|--|
| <p><b>1</b></p>  <p>Spegnere l'apparecchio.</p> | <p><b>2</b></p>  <p>Scollegare la spina dalla presa di corrente.</p>  |
| <p><b>3</b></p>  <p>Rimuovere Serene Pod®.</p> | <p><b>4</b></p>  <p>Utilizzare un panno inumidito con acqua tiepida e detergenti neutri per pulire la piastra riscaldante fino a pulizia ultimata. Riposizionare la Serene Pod® sulla piastra riscaldante e chiudere il coperchio superiore. A questo punto la procedura di pulizia e manutenzione è completa.</p> |

## Precauzioni per l'uso

- Leggere tutte le istruzioni prima di utilizzare il prodotto. Utilizzare in modo sicuro e corretto.
- Assicursi di maneggiare il prodotto con cura per evitare urti o cadute.
- In caso di condizioni di salute particolari, quali gravidanza, insufficienza polmonare, tumore, epilessia o malattie di altro tipo, consultare il proprio medico prima dell'uso.

## Precauzioni per l'uso di Serene Pod®

- Non rimuovere o danneggiare la pellicola trasparente microperforata della Serene Pod®, per evitare la fuoriuscita di cera profumata fusa.
- Non toccare la Serene Pod® quando viene riscaldata per evitare ustioni accidentali.
- Tenere i bambini e gli animali domestici lontano dalla Serene Pod®, per prevenirne l'ingestione accidentale.
- Serene Pod® non è commestibile; non ingerire.
- Smettere di utilizzare il prodotto e aprire le finestre per aerare il locale, in caso di principio di malessere.
- Per garantire la migliore capacità profumante, sostituire con una Serene Pod® nuova, se il contenitore in alluminio di Serene Pod® è deformato in qualsiasi modo (ivi compreso il fondo).

## Informazioni di sicurezza

Per garantire un utilizzo sicuro, assicurarsi di seguire le seguenti istruzioni:

- Le informazioni di sicurezza elencate nel presente manuale servono a garantire un uso corretto e sicuro del prodotto da parte dell'utente e per evitare qualsiasi pericolo o danno per l'utente o terzi.
- La sezione "**AVVERTENZE**" contiene importanti informazioni di sicurezza. Assicurati di seguire queste istruzioni.



- Smettere immediatamente di usare il prodotto e rimuovere l'adattatore AC in caso di fumo, cattivo odore, suoni insoliti o altre anomalie.



- Non modificare, riparare o smontare il prodotto: potrebbero verificarsi incendi, scosse elettriche, danni o lesioni.



- Quando il prodotto giunge al termine del suo ciclo vitale, si ne consiglia lo smaltimento in un punto di raccolta per il riciclaggio di apparecchiature elettriche ed elettroniche, piuttosto che con i rifiuti domestici. I simboli sul prodotto, sul manuale di istruzioni e sulla confezione ne consentono il corretto smistamento e smaltimento.



- Utilizzare la tensione corretta, come richiesto dal prodotto.
- Quando questo prodotto non viene utilizzato per lunghi periodi, assicurarsi di staccare la spina dalla presa di corrente e rimuovere Serene Pod® dalla placca riscaldante; in caso contrario, potrebbero verificarsi scosse elettriche o malfunzionamenti.
- Il prodotto deve essere scollegato dalla fonte di alimentazione prima di effettuare la procedura di pulizia e manutenzione.
- Una volta che tutte le fonti di alimentazione sono scollegati, lasciare raffreddare completamente Serene Pod® finché torna solida, prima di maneggiare, pulire ed effettuare la manutenzione del prodotto.
- Se la cera liquida dovesse colare accidentalmente su oggetti come il dispositivo o il pavimento, pulire con un panno umido immediatamente per evitare lo scolorimento dell'esterno del prodotto o del mobile.



- Non utilizzare il prodotto quando il cavo o la spina sono danneggiati o il prodotto è stato accidentalmente urtato, è caduto, si è rotto o danneggiato in qualsiasi modo: potrebbero verificarsi problemi quali scosse elettriche o corto circuito.
- Non utilizzare il prodotto con le mani bagnate, evitare che l'acqua o altri liquidi gocciolino o si rovescino sul prodotto: potrebbero verificarsi scosse elettriche o lesioni.
- Non accendere il dispositivo quando la Serene Pod® non è inserita nella placca riscaldante: potrebbero verificarsi malfunzionamenti.
- Non mettere le dita o altri oggetti sulla piastra riscaldante, mentre il prodotto è in uso: potrebbero verificarsi lesioni personali o malfunzionamento del prodotto.
- Questo prodotto non è un giocattolo. Non consentirne l'uso da parte dei bambini.
- Tenere il dispositivo fuori dalla portata dei bambini, potrebbero verificarsi scosse elettriche e lesioni. I bambini devono essere sorvegliati per assicurarsi che non giochino con il prodotto.
- Per evitare incendi, scosse elettriche, lesioni o danni al prodotto, non collocare il prodotto nelle seguenti aree:
  - Alla luce solare diretta o in ambienti ad alta temperatura, tenere lontano da fonti di incendio
  - In luoghi ad alta pressione o nelle vicinanze di oggetti infiammabili.
- Non piegare o scaldare il cavo di alimentazione, né poggiarvi oggetti pesanti: potrebbero verificarsi incendi o malfunzionamenti.

## Risoluzione dei problemi

In caso di presunto malfunzionamento, verificare i seguenti punti prima di mandare il prodotto in assistenza.

### L'apparecchio non funziona

- L'adattatore AC non è collegato correttamente alla presa elettrica.  
→ Assicurati che l'adattatore AC sia collegato correttamente alla presa.
- La spina dell'alimentatore AC non è inserita correttamente nella presa dell'unità principale.  
→ Assicurarsi che la spina dell'alimentatore AC sia inserita correttamente nella presa dell'unità principale.

### Scarsa emissione di profumo

- Il profumo svanisce o la pellicola trasparente microperforata è danneggiata.  
→ Sostituire la Serene Pod<sup>®</sup> con una nuova.
- La placca riscaldante è sporca.  
→ Eseguire la manutenzione come indicato nella sezione "Pulizia e manutenzione" del presente manuale.

Non tentare di smontare o riparare il prodotto da soli. Se l'unità dovesse continuare a non funzionare in modo soddisfacente, visitare il nostro sito [www.serenehouse.com](http://www.serenehouse.com) e cliccare sul link "Support" o contattare il nostro servizio clienti.

## Specifiche

- L'intensità della fragranza può variare a seconda della ventilazione, della temperatura, dell'umidità e della dimensione dell'ambiente.

### Aerolite

|                                    |                                   |
|------------------------------------|-----------------------------------|
| Code del modello:                  | 131205036 Bianco                  |
| Dimensioni della stanza suggerite: | 35 m <sup>2</sup>                 |
| Potenza assorbita:                 | AC 220 - 240 V , 50 Hz , 8W       |
| Dimensioni del prodotto:           | Ø 13,6 x 6,6 cm H                 |
| Peso dell'unità principale:        | 450 g ± 5 % ( 18 oz )             |
| Modalità di funzionamento:         | Riscaldamento termico controllato |
| Designer:                          | Peter Wirz                        |
| Design supervisionato da:          | Carsten Jörgensen                 |
| Design:                            | Svizzera/ Taiwan                  |
| Fabbricato in Cina                 |                                   |



RoHS  
compliant



Prodotto brevettato

**BELANGRIJKE VEILIGHEIDSINSTRUCTIES**  
**INSTRUCTIE MET BETREKKING TOT EEN RISICO OP BRAND,**  
**ELEKTRISCHE SCHOK OF LICHAMELIJK LETSEL**



**WAARSCHUWING**

Als u elektrische producten gebruikt, moet u altijd de standaard voorzorgsmaatregelen volgen, inclusief het volgende:

- A.** Lees alle instructies voordat u het product gebruikt.
- B.** Het apparaat is uitgerust met een warm oppervlak voor het verdampen van de actieve bestanddelen en het oppervlak mag niet worden aangeraakt tijdens het gebruik.
- C.** Dit apparaat kan worden gebruikt door kinderen vanaf 8 jaar en personen met verminderde fysieke, zintuiglijke of mentale capaciteiten of gebrek aan ervaring en kennis, als ze onder toezicht staan of als ze instructies hebben ontvangen betreffende het veilige gebruik van het apparaat en de impliciete gevaren begrijpen. Kinderen mogen niet met het apparaat spelen. Reiniging en gebruikersonderhoud mogen niet door kinderen worden uitgevoerd zonder toezicht.
- D.** Gebruik het apparaat niet als de voedingskabel is beschadigd.
- E.** Als u de instructies niet naleeft, kan dit resulteren in brandgevaar. Het apparaat mag alleen worden gebruikt met de Serene Pod®. Het gebruik van andere stoffen kan leiden tot een toxisch of brandrisico. Dompel dit apparaat niet onder in water. Dit apparaat is uitsluitend voor huishoudelijk gebruik.

**ALLEEN VOOR GEBRUIK DOOR VOLWASSENEN. DIT IS GEEN**  
**SPEELGOED EN IS NIET BEDOELD VOOR GEBRUIK DOOR KINDEREN;**  
**BUITEN HET BEREIK VAN KINDEREN HOUDEN.**

**Nederlands 43**

**Lees deze handleiding**  
**aandachtig voordat u**  
**het product gebruikt.**  
**Nadat u deze**  
**handleiding hebt**  
**gelezen, moet u deze**  
**bewaren op een**  
**gemakkelijk**  
**toegankelijke plaats.**

## Serene Pod® -kamergeursysteem

- Deze instructie is geschikt voor Aerolite.

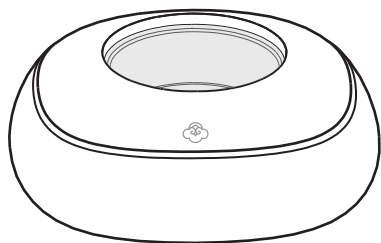

**Aerolite**

Plaats een Serene Pod® in de voet van de Aerolite, sluit uw ogen en laat u omringen door uw favoriete geur. U zult merken dat u rondzweeft in een universum van fantasie.

## Product & accessoires

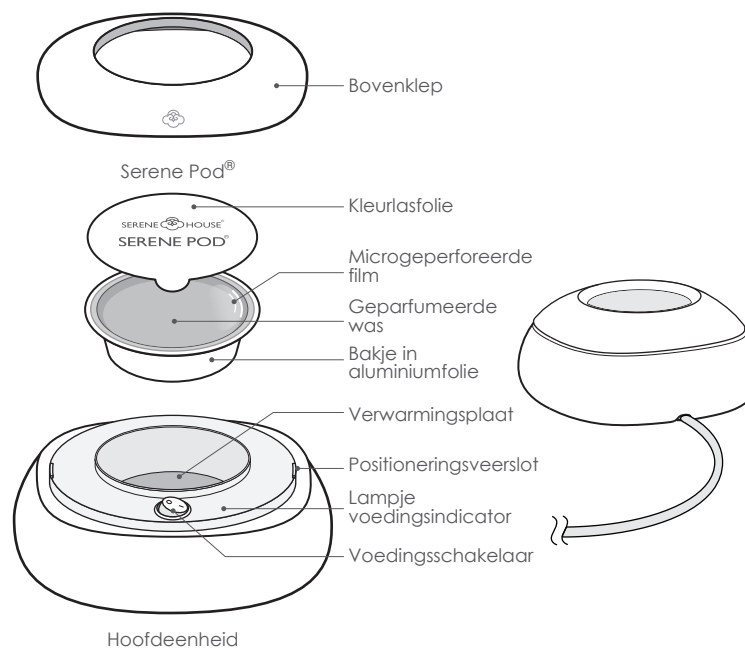

- Serene Pod® moet worden gebruikt met dit product.



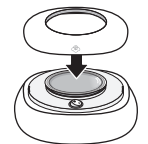
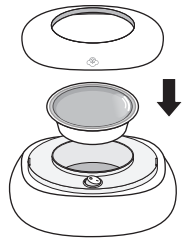

## Bedieningsinstructies

- Verwijder alle verpakking vóór gebruik.

|   |   |
|---|---|
| <p>1</p>  <p>Pel de kleurlasfolie alleen weg op de Serene Pod®. Verwijder de transparante microgeperforeerde film op de binnenlaag niet.</p> | <p>3</p>  <p>Plaats de bovenklep terug op de hoofdeenheid.</p>   |
| <p>2</p>  <p>Plaats Serene Pod® op de verwarmingsplaat.</p>  | <p>4</p>  <p>Sluit aan op een voedingsbron.</p> <p>5</p>  <p>Schakel de voeding in.</p> |

### Opgelet:

1. Alleen Serene Pod® van SERENE HOUSE kan worden gebruikt met dit product. Verwarm geen vloeistoffen of andere objecten op de verwarmingsplaat.
2. Serene Pod® kan herhaaldelijk worden opgewarmd. Als de geur vervaagt of het spreidingsvermogen daalt, moet u het vervangen van de Serene Pod® overwegen. De Serene Pod® is een verbruiksitem. Neem contact op met uw lokale winkelier voor aankoop.
3. Niet verplaatsen of aanraken wanneer dit product in gebruik is. Laat de was binnenin de Serene Pod® grondig afkoelen tot een vaste vorm voordat u het apparaat of de Serene Pod® hanteert.
4. Koppel het apparaat los van de stroombron als deze niet in gebruik is.
5. Plaats deze was altijd warm op een stevig, vlak en effen oppervlak.

## Reiniging & onderhoud

- Koppel het product altijd los van de stroombron voor de reiniging & het onderhoud.
- U mag dit product nooit laten weken of wassen omdat hierdoor een mechanische storing of gevaar wordt veroorzaakt.
- Gebruik nooit zuurhoudende reinigingsproducten omdat dit een storing van het product kan veroorzaken.
- Voer de reiniging en het onderhoud minstens eenmaal per week uit. Als u dat niet doet kan het product defect raken. Zorg voor regelmatig onderhoud.
- Laat het apparaat grondig drogen voordat u het gebruikt.

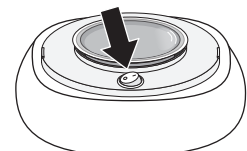
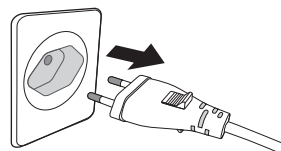
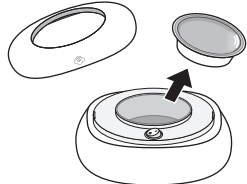
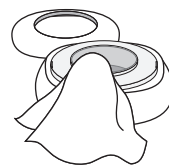
|  |  |
|--|--|
| <p>1</p>  <p>Schakel de voeding uit.</p>    | <p>2</p>  <p>Koppel het apparaat los van de stroombron.</p>   |
| <p>3</p>  <p>Verwijder de Serene Pod®.</p> | <p>4</p>  <p>Gebruik een doek die met warm water en een neutraal reinigingsmiddel is bevochtigd om de verwarmingsplaat te reinigen tot deze schoon is. Plaats de Serene Pod® terug op de verwarmingsplaat en plaats de bovenklep terug. Hiermee is het reinigings- en onderhoudsproces voltooid.</p> |

## Voorzorgsmaatregelen voor gebruik

- Lees alle instructies voordat u het product gebruikt. Gebruik het veilig en correct.
- Zorg dat u dit product met zorg behandelt om schokken of valpartijen te vermijden.
- Als u een specifieke fysieke toestand hebt, zoals zwangerschap, longaandoening, kanker, epilepsie of andere aandoeningen, moet u uw arts raadplegen voor gebruik.

## Voorzorgsmaatregelen voor het gebruik van Serene Pod®

- Zorg dat u de transparante microgeperforeerde film van de Serene Pod® niet verwijdert of beschadigt om het morsen van de gesmolten geurige was te voorkomen.
- Raak de Serene Pod® niet aan wanneer deze wordt opgewarmd om brandwonden te voorkomen.
- Houd kinderen en huisdieren uit de buurt van de Serene Pod® om per ongeluk inslikken te voorkomen.
- Serene Pod® is niet eetbaar. Eet het niet.
- Stop het gebruik van het product en open de vensters voor ventilatie als u zich begint ongemakkelijk te voelen.
- Vervang door een nieuwe Serene Pod® voor het beste geurvermogen als het bakje in aluminiumfolie van de Serene Pod® is vervormd (inclusief de onderkant).

## Veiligheidsvoorzorgen

Zorg dat u de onderstaande instructies naleeft voor een veilig gebruik:

- De voorzorgsmaatregelen die in deze handleiding zijn vermeld, zijn voorzien om een veilig en correct gebruik van dit product door de gebruiker te garanderen en om elk gevaar of verlies dat kan optreden voor de gebruiker of anderen, te vermijden.
- **"WAARSCHUWING"** bevat belangrijke veiligheidsinstructies. Zorg dat u deze instructies volgt.



- Stop onmiddellijk het gebruik van het product en koppel de wisselstroomadapter los zodra u rook, een geur, ongewone geluiden of andere afwijkingen optreden.



- U mag dit product niet wijzigen, repareren of demonteren omdat er brand, elektrische schok, schade of letsels kunnen optreden.



- Wanneer het product aan het einde van zijn levensduur is, raden wij u aan het af te geven op een inzamelpunt voor de recycling van elektrische en elektronische apparatuur, in plaats van het bij het huishoudelijk afval weg te gooien. Dankzij de symbolen op het product, de instructiehandleiding en de verpakking weet u hoe u het product correct moet sorteren en verwijderen.



- Gebruik de juiste spanning zoals vereist door het product.
- Wanneer dit product langere tijd niet wordt gebruikt, moet u het loskoppelen van de stroombron en de Serene Pod® van de verwarmingsplaat nemen. Als u dat niet doet, kan dit leiden tot elektrische schok of storing.
- Het product moet worden losgekoppeld van de stroombron voordat u het reinigt en onderhoudt.
- Zodra alle stroombronnen zijn losgekoppeld, laat u de Serene Pod® goed afkoelen tot een vaste vorm voordat u het hanteert, reinigt en onderhoudt.
- Als de vloeibare was per ongeluk op objecten, zoals het apparaat of de vloer, is gedruppeld, moet u dit onmiddellijk schoonvegen met een vochtige doek om de verkleuring van de buitenkant van het product of het meubelstuk te vermijden.



- Gebruik het product niet wanneer de kabel of stekker beschadigd is of als het product werd blootgesteld aan schokken, of als het is gevallen, gebroken of beschadigd. Dergelijke acties kunnen immers problemen veroorzaken, zoals elektrische schokken of kortsluiting.
- Bedien dit product niet met natte handen en zorg dat er geen water of andere vloeistoffen druppelen in of gemorst worden op het product, omdat dit elektrische schok of letsels kan veroorzaken.
- Schakel het apparaat niet in wanneer er geen Serene Pod® op de verwarmingsplaat staat, anders kan het product defect raken.
- Stop nooit uw vinger of andere objecten in de verwarmingsplaat terwijl het product in gebruik is. Dit kan lichamelijke letsels of defect van het product veroorzaken.
- Dit product is geen speelgoed. Kinderen mogen dit product niet gebruiken. Buiten bereik van kinderen houden omdat dit elektrische schok of letsels kan veroorzaken. Kinderen moeten onder toezicht staan om te zorgen dat ze niet spelen met het product.
- Om brand, elektrische schok, lichamelijke letsels of productschade te vermijden, mag u het product niet plaatsen in de onderstaande gebieden:
  - In direct zonlicht of in een omgeving met een hoge temperatuur, en uit de buurt van brandbronnen
  - Plaatsen met een hoge druk of rond brandbare objecten.
- Zware objecten niet buigen, verwarmen of op de voedingskabel plaatsen omdat dit brand en defecten kan veroorzaken.

## Problemen oplossen

Wanneer wordt vermoed dat het product defect is, moet u de volgende items controleren voordat u het verzendt voor onderhoud:

### Machine werkt niet

- De stekker zit niet goed in de stroombron  
→ Controleer of de stekker goed in de stroombron zit.
- De voedingsschakelaar is niet goed ingeschakeld  
→ Controleer of de voedingsschakelaar correct is ingeschakeld.

### Zwakke geurafgifte

- De geur vervaagt of de transparante microgeperforeerde film is beschadigd  
→ Vervang de Serene Pod® door een nieuwe.
- De verwarmingsplaat is vuil  
→ Voer onderhoud uit volgens het hoofdstuk Reiniging en onderhoud van deze handleiding.

Probeer nooit het product zelf te demonteren of te repareren. Als het apparaat nog steeds niet bevredigend werkt, kunt u een bezoek brengen aan onze website op [www.serenehouse.com](http://www.serenehouse.com). Klik daar op de koppeling "Support" of neem contact op met onze klantenservice.

## Specificaties

- De geurresultaten kunnen verschillen afhankelijk van de ventilatie, temperatuur, vochtigheid en de grootte van de ruimte.

### Aerolite

|                          |                                     |
|--------------------------|-------------------------------------|
| Modelcode:               | 131205036 wit                       |
| Aanbevolen kamergrootte: | 35 m <sup>2</sup>                   |
| Voedingsingang:          | AC 220 - 240 V , 50 Hz , 8 W        |
| Productafmetingen:       | Ø 13,6 cm x 6,6 cm H                |
| Gewicht hoofdeenheid:    | 450 g ± 5 % ( 18 oz )               |
| Werking:                 | thermisch gecontroleerde verwarming |
| Ontwerper:               | Peter Wirz                          |
| Toezicht ontwerp door:   | Carsten Jörgensen                   |
| Ontwerp:                 | Switzerland / Taiwan                |
| Gemaakt in China         |                                     |



RoHS  
compliant



Gepatenteerd product

MAKING SCENTS

