

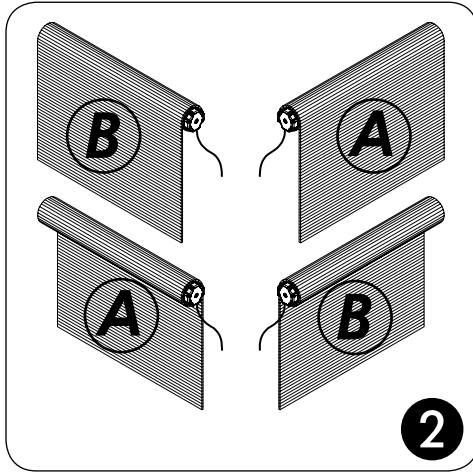

FAAC TM XT4 868

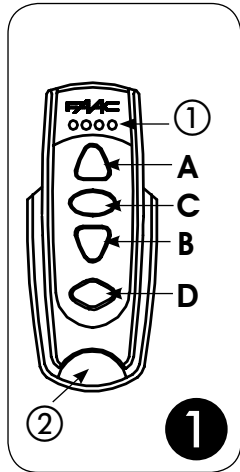

ITALIANO

1 CARATTERISTICHE TECNICHE

Alimentazione: 1 batteria 3V, CR 2032

Consumo corrente: 10 mA

Frequenza: 868,30 MHz

Temperatura di servizio: -20°C / +55°C

Portata: 100 m ca (esterna) 30 m ca (interna)

Dimensioni: 110 x 38 x 14 mm

Peso: 37 g

2 FUNZIONAMENTO

Figura 1 :

① : Led per canali 1-2-3-4

② : Supporto murale

Tasto **A** : Salita

Tasto **B** : Discesa

Tasto **C** : Stop

Tasto **D** : Selezione canali

Il telecomando, ogni singola pressione del tasto salita o discesa, comanda un movimento completo. Per fermare una manovra occorre premere il pulsante STOP, altrimenti il motore è attivo fino al raggiungimento del fincorsa corrispondente.

Il telecomando TM XT4 868 può comandare:

1) Massimo quattro canali azionabili singolarmente o simultaneamente.

2) Uno o più avvolgibili motorizzati per canale

Facendo scorrere il led (Fig. 1 rif. ①) con il tasto D (Fig. 1), si sceglie il canale che si desidera comandare:

LED 1: CANALE 1 = Tutti i motori associati al canale 1

LED 2: CANALE 2 = Tutti i motori associati al canale 2

LED 3: CANALE 3 = Tutti i motori associati al canale 3

LED 4: CANALE 4 = Tutti i motori associati al canale 4

LED 1,2,3,4:TUTTI I CANALI=Tutti i motori associati ai 4 canali

3 MEMORIZZAZIONE DEL PRIMO TELECOMANDO SULLA RICEVENTE

Il telecomando per comandare un motore tubolare, deve essere memorizzato sulla ricevente interna del motore abbinato. Occorre eseguire tale procedura per ogni canale del telecomando utilizzato (Es.: memorizzare il canale 1 per il motore 1, memorizzare il canale 2 per il motore 2, ecc.).

1. Verificare in figura 2 a quale schema di montaggio corrisponde la vostra installazione ed individuate il tasto del telecomando indicato (A o B).

2. Selezionate tramite il tasto D il canale che volete associare al motore.
3. Alimentare il motore. La ricevente posta nel motore entrerà in fase di programmazione, facendolo muovere in entrambe le direzioni per 1 secondo.
4. Premere entro 15 secondi il tasto del trasmettitore (A o B) corrispondente al vostro schema di montaggio.
5. A conferma della corretta programmazione, il motore si muoverà ancora in entrambe le direzioni per 1 secondo.
6. La procedura è terminata.

Il caso si voglia comandare più motori dallo stesso canale occorre ripetere questa operazione per ciascun motore.

4 AGGIUNTA DI ALTRI TELECOMANDI

1. Selezionare il canale associato al motore a cui si vuole aggiungere il telecomando.
2. Premere e tenere premuto per 5 secondi il tasto C (STOP) del trasmettitore già memorizzato; il motore si muove per 1 secondo in entrambe le direzioni.
3. Entro 5 secondi, premere il tasto (A) SALITA e nei 5 secondi successivi premere il tasto (B) DISCESA; il motore si muove per 1 secondo in entrambe le direzioni.
4. Premere il tasto (A) SALITA del NUOVO trasmettitore entro 5 secondi. Se il nuovo trasmettitore è stato memorizzato correttamente, il motore si muove in entrambe le direzioni per 1 secondo.
5. La procedura è terminata.

Il caso si abbia più motori comandati dallo stesso canale occorre ripetere l'operazione per ciascun motore.

ENGLISH

1 TECHNICAL SPECIFICATIONS

Power supply: 1 battery 3V, CR 2032

Current consumption: 10 mA

Frequency: 868,30 MHz

Operating temperature: -20°C / +55°C

Range: about 100 m (outdoor) and about 30 m (indoor)

Dimensions: 110 x 38 x 14 mm

Weight: 37 g

2 OPERATION

Figure 1 :

① : LED for channels 1-2-3-4

② : Wall support

Key **A**: Rise

Key **B**: Descent

Key **C**: Stop

Key **D**: Channel selection

On the remote-control, every single pressure of the rise or descent key commands a complete movement. To stop a manoeuvre, press the STOP push-button, otherwise the motor will continue operating until the relevant travel-limit is reached

The TM XT4 868 remote-control can command:

- 1) A maximum of four channels enabled individually or simultaneously.
 - 2) One or more motorised roller shutters per channel
- Scroll the LED (Fig. 1 ref. ①) with key D (Fig. 1) to select the channel you wish to control:

- LED 1: CHANNEL 1 = All motors associated with channel 1
- LED 2: CHANNEL 2 = All motors associated with channel 2
- LED 3: CHANNEL 3 = All motors associated with channel 3
- LED 4: CHANNEL 4 = All motors associated with channel 4
- LED 1,2,3,4: ALL CHANNELS = All motors associated with the 4 channels

3 MEMORY STORAGE OF THE FIRST REMOTE-CONTROL ON THE RECEIVER

 **In order to control a tubular motor, the remote-control must be memory stored on the internal receiver of the coupled motor. You should perform this procedure for every channel of the remote-control used (E.g.: store channel 1 for motor 1, store channel 2 for motor 2, etc.).**

1. In figure ②, check to which installation lay-out your installation corresponds, and find the appropriate key of the indicated remote-control (A or B).
2. With key D, select the channel you wish to associate with the motor.
3. Power up the motor. The receiver installed in the motor goes into the programming phase, moving the motor in both directions for 1 second.
4. Within 15 seconds, press the key of the transmitter (A or B) corresponding to your installation lay-out.
5. To confirm correct programming, the motor moves again in both directions for 1 second.
6. The procedure has finished.

 **If you wish to control several motors from the same channel, repeat this operation for each motor.**

4 ADDITION OF OTHER REMOTE-CONTROLS

1. Select the channel associated with motor to which you wish to add the remote-control.
2. Press and hold down for 5 seconds the C (STOP) key of the transmitter already stored in the memory; the motor moves for 1 second in both directions.
3. Press the (A) RISE key within 5 seconds, and press the (B) DESCENT key within the next 5 seconds; the motor moves in both directions for 1 second.
4. Press the (A) RISE key of the NEW transmitter within 5 seconds. If the new transmitter was correctly memory-stored, the motor moves in both directions for 1 second.
5. The procedure has finished.

 **If you wish to control several motors from the same channel, repeat this operation for each motor.**

FRANÇAIS

1 CARACTÉRISTIQUES TECHNIQUES

- Alimentation:** 1 batterie 3V, CR 2032
- Consommation courant:** 10 mA
- Fréquence:** 868,30 MHz
- Température de fonctionnement:** -20°C / +55°C
- Portée:** 100 m env. (externe) 30 m env. (interne)
- Dimensions:** 110 x 38 x 14 mm
- Poids:** 37 g

2 FONCTIONNEMENT

Figure ① :

- ① : LEDs pour canaux 1-2-3-4
- ② : Support mural
- Touche **A**: Montée
- Touche **B**: Descente
- Touche **C**: Stop
- Touche **D**: Sélection canaux

 **Sur la télécommande, chaque pression sur la touche de montée ou de descente commande un mouvement complet. Pour arrêter une manœuvre, appuyer sur le bouton-poussoir STOP ; dans le cas contraire, le moteur est actif jusqu'à la fin de course correspondant.**

La télécommande TM XT4 868 peut commander:

1) Maximum quatre canaux actionnables individuellement ou simultanément.

2) Un ou plusieurs rideaux motorisés par canal

En faisant défiler la DEL (Fig.① réf.①) avec la touche D (Fig.①), on choisit le canal qu'on souhaite commander:

LED 1: CANAL 1 = Tous les moteurs associés au canal 1

LED 2: CANAL 2 = Tous les moteurs associés au canal 2

LED 3: CANAL 3 = Tous les moteurs associés au canal 3

LED 4: CANAL 4 = Tous les moteurs associés au canal 4

LED 1,2,3,4: TOUS LES CANAUX = Tous les moteurs associés aux 4 canaux

3 MÉMORISATION DE LA PREMIÈRE TÉLÉCOMMANDE SUR LE RÉCEPTEUR

 **La télécommande pour commander un moteur tubulaire doit être mémorisée sur le récepteur interne du moteur associé. Exécuter cette procédure pour chaque canal de la télécommande utilisée (Ex.: mémoriser le canal 1 pour le moteur 1, mémoriser le canal 2 pour le moteur 2, etc.).**

1. Vérifier sur la figure ② à quel schéma de montage correspond l'installation et identifier la touche de la télécommande indiquée (A ou B).
2. Sélectionner par l'intermédiaire de la touche D le canal qu'on souhaite associer au moteur.
3. Mettre le moteur sous tension. Le récepteur situé dans le moteur entrera en phase de programmation, en actionnant le moteur dans les deux directions pendant 1 seconde.
4. Dans un délai de 15 secondes, appuyer sur la touche de l'émetteur (A ou B) correspondant à votre schéma de montage.
5. Pour confirmer la programmation, le moteur tournera encore dans les deux directions pendant 1 seconde.
6. La procédure est terminée.

 **Si l'on souhaite commander plusieurs moteurs à partir du même canal, répéter cette opération pour chaque moteur.**

4 AJOUT D'AUTRES TÉLÉCOMMANDES

1. Sélectionner le canal associé au moteur auquel on souhaite ajouter la télécommande.
2. Appuyer, en la maintenant enfoncée pendant 5 secondes, sur la touche C (STOP) de l'émetteur déjà mémorisé; le moteur tourne pendant 1 seconde dans les deux directions.
3. Dans un délai de 5 secondes, appuyer sur la touche (A) MONTÉE et dans les 5 secondes successives, appuyer sur la touche (B) DESCENTE; le moteur tourne pendant 1 seconde dans les deux directions.
4. Appuyer sur la touche (A) MONTÉE du NOUVEL émetteur dans un délai de 5 secondes. Si le nouvel émetteur a été correctement mémorisé, le moteur tourne dans les deux directions pendant 1 seconde.
5. La procédure est terminée.

 **Si l'on souhaite commander plusieurs moteurs à partir du même canal, répéter cette opération pour chaque moteur.**

DEUTSCH

1 TECHNISCHE DATEN

Versorgung: 1 Batterie 3V, CR 2032

Stromverbrauch: 10 mA

Frequenz: 868,30 MHz

Betriebstemperatur: -20 °C / +55 °C

Reichweite: etwa 100 m (außen), etwa 30 m (innen)

Abmessungen: 110 x 38 x 14 mm

Gewicht: 37 g

2 FUNKTIONSWEISE

Abbildung ① :

① : LED für Kanäle 1-2-3-4

② : Wandhalterung

Taste **A:** AUF

Taste **B:** AB

Taste **C:** Stopp

Taste **D:** Auswahl der Kanäle

 **Bei der Fernsteuerung bewirkt jeder einzelne Druck der AUF- oder AB-Taste eine komplette Bewegung. Zum Anhalten einer Bewegung ist die STOPP-Taste zu drücken, anderenfalls läuft der Motor, bis der entsprechende Endschalter erreicht ist.**

Mit der Fernsteuerung TM XT4 868 kann Folgendes gesteuert werden:

- 1) Maximal vier Kanäle, einzeln oder gleichzeitig
 - 2) Einer oder mehrere Rollläden mit Motorantrieb pro Kanal
- Durch Rollen der LED (Abb. ①, Bez. ①) mit der Taste D (Abb. ①) wird der Kanal ausgewählt, der gesteuert werden soll:

LED 1: KANAL 1 = Alle dem Kanal 1 zugeordneten Motoren

LED 2: KANAL 2 = Alle dem Kanal 2 zugeordneten Motoren

LED 3: KANAL 3 = Alle dem Kanal 3 zugeordneten Motoren

LED 4: KANAL 4 = Alle dem Kanal 4 zugeordneten Motoren

LED 1,2,3,4: ALLE KANÄLE = Alle den vier Kanälen zugeordneten Motoren

3 EINSPEICHERUNG DER ERSTEN FERNSTEUERUNG AUF DEM EMPFÄNGER

 **Die Fernsteuerung zur Steuerung des Rohrmotors muss auf dem internen Empfänger des entsprechenden Motors eingespeichert werden. Dieser Vorgang ist für jeden Kanal der verwendeten Fernsteuerung auszuführen (Bsp.: Den Kanal 1 für den Motor 1 einspeichern, den Kanal 2 für den Motor 2 einspeichern usw.).**

1. Anhand der Abbildung ② prüfen, welchem Montageschema Ihre Installation entspricht und die Taste der angegebenen Fernsteuerung bestimmen (A oder B).
2. Mit der Taste D den Kanal auswählen, der dem Motor zugeordnet werden soll.
3. Den Motor mit Strom versorgen. Der in den Motor integrierte Empfänger tritt in die Programmierungsphase ein und bewirkt, dass der Motor 1 Sekunde lang in beide Richtungen läuft.
4. Die Taste des Ihrem Montageschema entsprechenden Senders (A oder B) innerhalb von 15 Sekunden drücken.
5. Zur Bestätigung der korrekten Programmierung läuft der Motor erneut 1 Sekunde lang in beide Richtungen.
6. Der Vorgang ist beendet.

 **Wenn mehrere Motoren vom selben Kanal gesteuert werden sollen, muss dieser Vorgang für jeden Motor wiederholt werden.**

4 HINZUFÜGEN VON WEITEREN FERNSTEUERUNGEN

1. Den Kanal auswählen, der dem Motor zugeordnet ist, dem eine Fernsteuerung hinzugefügt werden soll.
2. Die Taste C (STOPP) des bereits eingespeicherten Senders 5 Sekunden lang drücken. Der Motor läuft 1 Sekunde lang in beide Richtungen.
3. Die AUF-Taste (A) innerhalb von 5 Sekunden und die AB-Taste (B) innerhalb der nächsten 5 Sekunden drücken. Der Motor läuft 1 Sekunde lang in beide Richtungen.
4. Die AUF-Taste (A) des NEUEN Senders binnen 5 Sekunden drücken. Wenn der neue Sender korrekt einprogrammiert wurde, läuft der Motor 1 Sekunde lang in beide Richtungen.
5. Der Vorgang ist beendet.

 **Wenn mehrere Motoren vom selben Kanal gesteuert werden, muss dieser Vorgang für jeden Motor wiederholt werden.**

ESPAÑOL

1 CARACTERÍSTICAS TÉCNICAS

Alimentación: 1 batería 3V, CR 2032

Consumo de corriente: 10 mA

Frecuencia: 868,30 MHz

Temperatura de servicio: -20°C / +55°C

Alcance: 100 m aprox. (externa) 30 m aprox. (interna)

Dimensiones: 110 x 38 x 14 mm

Peso: 37 g

2 FUNCIONAMIENTO

Figura ① :

① : Diodo para canales 1-2-3-4

② : Soporte de pared

Tecla **A:** Subida

Tecla **B:** Bajada

Tecla **C:** Stop

Tecla **D:** Selección canales

 **Cada vez que se presiona la tecla de subida o bajada del telemando, éste manda un movimiento completo. Para detener una maniobra hay que presionar el pulsador de STOP, ya que de otro modo el motor permanece activo hasta que llega al final de carrera correspondiente.**

El telemando TM XT4 868 puede mandar:

- 1) Máximo cuatro canales accionables individual o simultáneamente.
 - 2) Una o más persianas motorizadas por canal
- Recorriendo el diodo (Fig. ① ref. ①) con la tecla D (Fig. ①), se escoge el canal que se quiere mandar:

DIODO 1: CANAL 1 = Todos los motores asociados al canal 1

DIODO 2: CANAL 2 = Todos los motores asociados al canal 2

DIODO 3: CANAL 3 = Todos los motores asociados al canal 3

DIODO 4: CANAL 4 = Todos los motores asociados al canal 4

DIODOS 1,2,3,4: TODOS LOS CANALES = Todos los motores asociados a los 4 canales

3 MEMORIZACIÓN DEL PRIMER TELEMANDO EN EL RECEPTOR

 **El telemando para mandar un motor tubular debe memorizarse en el receptor interno del motor asociado. Hay que realizar dicho procedimiento para cada canal del telemando utilizado (Por ej.: memorizar el canal 1 para el motor 1, memorizar el canal 2 para el motor 2, etc.).**

1. Controleer in de figuur 2 of het montage-schema overeenkomt met de installatie en zoek de afgegeven toets van de afstandsbediening op (A of B).
2. Druk op de toets D om het kanaal te selecteren dat u wilt bedienen.
3. Voeding van de motor. De ontvanger in de motor gaat over naar de programmeerfase, en laat de motor 1 seconde lang in beide richtingen bewegen.
4. Druk binnen 15 seconden op de toets van de zender (A of B) die overeenkomt met uw montage-schema.
5. Om te bevestigen dat de programmering correct is, zal de motor zich nogmaals 1 seconde in beide richtingen bewegen.
6. De procedure is afgerond.

 **Si quiere mandar varios motores desde el mismo canal, repita esta operación para cada motor.**

4 CÓMO AÑADIR OTROS TELEMANDOS

1. Seleccione el canal asociado al motor al cual quiere añadir el telemando.
2. Presione y mantenga presionada durante 5 segundos la tecla C (STOP) del transmisor ya memorizado; el motor se moverá durante 1 segundo en ambas direcciones.
3. Antes de que transcurran 5 segundos, presione la tecla (A) SUBIDA y en los 5 segundos siguientes presione la tecla (B) BAJADA; el motor se moverá durante 1 segundo en ambas direcciones.
4. Presione la tecla (A) SUBIDA del NUEVO transmisor antes de que transcurran 5 segundos. Si el nuevo transmisor se ha memorizado correctamente, el motor se mueve en ambas direcciones durante 1 segundo.
5. El procedimiento ha terminado.

 **Si se tienen varios motores mandados desde el mismo canal, repita esta operación para cada motor.**

NEDERLANDS

1 TECHNISCHE EIGENSCHAPPEN

Voeding: 1 batterij 3V, CR 2032

Stroomverbruik: 10 mA

Frequentie: 868,30 MHz

Bedrijfstemperatuur: -20°C/+55°C

Bereik: ca. 100 m (buiten) ca. 30 m (binnen)

Afmetingen: 110 x 38 x 14 mm

Gewicht: 37 g

2 WERKING

Figuur 1 :

① : Leds voor kanalen 1-2-3-4

② : Houder voor aan de muur

Toets **A**: Omhoog

Toets **B**: Omlaag

Toets **C**: Stop

Toets **D**: Selectie kanalen

 **Elke afzonderlijke impuls op de knop OMHOOG of OMLAAG van de afstandsbediening heeft een volledige beweging tot gevolg. Om een manoeuvre te stoppen moet op de STOP-knop worden gedrukt, anders blijft de motor actief totdat de bijbehorende eindschakelaar wordt bereikt.**

De afstandsbediening TM XT4 868 is bedoeld voor bediening van:

- 1) Maximaal vier kanalen die afzonderlijk of tegelijkertijd kunnen worden gebruikt.
- 2) Eén of meer gemotoriseerde zonneschermen of rolluiken/-gordijnen per kanaal

Door de led (Fig. 1 ref. ①) te laten verspringen met de toets D (Fig. 1) kiest u het kanaal dat u wenst te bedienen:

LED 1: KANAAL 1 = Alle motoren die geassocieerd zijn met kanaal 1

LED 2: KANAAL 2 = Alle motoren die geassocieerd zijn met kanaal 2

LED 3: KANAAL 3 = Alle motoren die geassocieerd zijn met kanaal 3

LED 4: KANAAL 4 = Alle motoren die geassocieerd zijn met kanaal 4

LED 1,2,3,4: ALLE KANALEN = Alle motoren die geassocieerd zijn met de 4 kanalen

3 OPSLAG VAN DE EERSTE AFSTANDBEDIENING IN HET GEHEUGEN VAN DE ONTVANGER

 **De afstandsbediening voor bediening van een buisvormige motor moet worden opgeslagen in het geheugen van de ontvanger die in de bijbehorende motor zit. Deze procedure moet worden uitgevoerd voor elke gebruikte afstandsbediening (b.v.: sla kanaal 1 op voor motor 1, sla kanaal 2 op voor motor 2, enz.).**

1. Controleer op figuur 2 met welk montageschema uw installatie correspondeert, en zoek de aangegeven toets van de afstandsbediening op (A of B).
2. Selecteer met de toets D het kanaal dat u met de motor wilt associëren.
3. Schakel de voeding van de motor in. De ontvanger in de motor gaat over naar de programmeerfase, en laat de motor 1 seconde lang in beide richtingen bewegen.
4. Druk binnen 15 seconden op de toets van de zender (A of B) die overeenkomt met uw montage-schema.
5. Om te bevestigen dat de programmering correct is, zal de motor zich nogmaals 1 seconde in beide richtingen bewegen.
6. De procedure is afgerond.

 **Als u meerdere motoren wilt bedienen vanaf door hetzelfde kanaal, dan moet deze handeling worden herhaald voor elke motor.**

4 TOEVOEGING VAN ANDERE AFSTANDBEDIENINGEN

1. Selecteer het kanaal dat geassocieerd is met de motor waaraan u de afstandsbediening wilt toevoegen.
2. Houd de toets C (STOP) van de al in het geheugen opgeslagen zender 5 seconden ingedrukt; de motor beweegt 1 seconde lang in beide richtingen.
3. Druk binnen 5 seconden op de knop (A) OMHOOG en druk in de volgende 5 seconden op de knop (B) OMLAAG; de motor beweegt 1 seconde lang in beide richtingen.
4. Druk binnen 5 seconden op de knop (A) OMHOOG van de NIEUWE zender. Als de nieuwe zender correct in het geheugen is opgeslagen, beweegt de motor 1 seconde lang in beide richtingen.
5. De procedure is afgerond.

 **Als u meerdere motoren bedient door hetzelfde kanaal, dan moet deze handeling voor elk van deze motoren worden herhaald.**

Model: TM XT4

Transmission Frequency: 868.30MHz ± 200KHz

Power supply : 3V, CR2032 battery.

This product complies with Directive 99/05/EEC

Exclusive use : for rolling device

Free use in E.U.

FAAC S.p.A.

Via Benini, 1 - 40069 Zola Predosa (BO) - ITALIA
Tel. 0039.051.61724 - www.faacgroup.com