



Portina - Pet flap - Porte pour animaux
Haustiertür - Huisdierdeur - Puerta para animales

swing

Più liberi loro, più liberi voi
More freedom for your pet, more freedom for yourself
Ils sont plus libres. Vous êtes plus libres
Mehr Bewegungsfreiheit für ihr Haustier! Mehr Ruhe für Sie!
Zij zijn vrijer. U bent vrijer
Más libres ellos. Más libres vosotros

 **ferplast**
new pet generation

Come insegnare al vostro animale ad usarla
Come montarla - Come sfruttarla al meglio
Scopri tutti i segreti della portina più pratica al mondo: l'indicatore di ultimo passaggio, le aperture controllate, la chiave personalizzata...

How to teach your pet to use the flap
How to install - How to fully make use of the flap
Discover all the benefits of the most versatile pet flap in the world:
the last IN or OUT direction indicator, the controlled opening system, the personalised key...

Comment apprendre à votre animal à l'utiliser
Comment la monter - Comment l'utiliser au mieux
Découvrez tous les secrets de la porte la plus pratique du monde:
l'indicateur de dernier passage IN/OUT, les ouvertures contrôlées, la clé personnalisée...

Wie Sie Ihrem Tier den Gebrauch der Tür beibringen können
Wie die Tür eingebaut wird - Wie Sie die Tür optimal nutzen können
Entdecken Sie alle Tricks der praktischsten Tür auf der Welt:
die Durchgangsanzeige IN/OUT, die vorprogrammierten Öffnungsvorgänge, der persönliche Schlüssel...

Uw huisdier leren de huisdierdeur Swing te gebruiken
De huisdierdeur Swing monteren - De huisdierdeur Swing optimaal benutten
Ontdek alle geheimen van de handigste deur ter wereld:
met richtingwijzer (IN/OUT), vergrendelingcontrole en een eigen sleutel...

Cómo enseñar a usarla a su animal
Cómo montarla - Cómo explotarla de la mejor manera
Descubra todos los secretos de la puerta más práctica del mundo:
el indicador del último pasaje (IN/OUT), las aperturas controladas,
la llave personalizada...



I

GB

F

D

NL

E

Sommaro

Una porta tutta per loro	4
Le meraviglie della portina Swing	
Il sistema di chiusura a 4 vie: che comodità!	
Windstopper system	
Antishocking system	6
Non tornare troppo tardi	8
L'indicatore di ultimo passaggio IN/OUT:	
e sai sempre dove sono	8
La chiave magnetica:	
una chiave tutta per loro	10
Facile da usare, facilissima da imparare	
Come insegnare al vostro animale	
l'uso della portina Swing	12
E adesso... spingere!	14
Il montaggio: andate a colpo sicuro	
a) Porte di legno	16
b) Porte di vetro	18
c) Porte di metallo	20
d) Pareti	20
Gli ultimi accorgimenti e... finalmente liberi!	
Rifilare il tunnel	22
Montare lo sportello	26
Un piccolo test per la chiave magnetica	28
Fissare la chiave magnetica al collare	30
Il funzionamento manuale	32
La pulizia: efficace, facile e veloce	32
Se serve un ricambio	34
La nostra assistenza	34
Attenzione: leggere attentamente tutte le istruzioni prima di iniziare le operazioni di montaggio della portina	

Contents

A door all to themselves	4
The wonders of the Swing pet flap	
The 4-way locking system: It's so handy!	
Windstopper system	
Antishocking system	6
Don't get home too late	8
The last IN or OUT direction	
indicator:You always know where	
your pets are.	8
The magnetic key:	
a key all to themselves	10
Easy to use, even easier to learn how to use	
How to teach your pet to use	
the Swing flap	12
And now... just push!	14
How to install: without mistakes	
a) Wooden doors	16
b) Glass doors	18
c) Metal doors	20
d) Walls	20
The finishing touches and... free at last!	
Cut the tunnel	22
Fit the pet flap	26
A quick test of the magnetic key	28
Secure the magnetic key to the collar	30
Manual use	32
Cleaning: effective, quick and easy	32
Spare parts	34
Our after sales service	34
Warning: Please read all the instructions carefully before starting to install the pet flap	

Sommaire

Une porte rien que pour eux	4
Les atouts de la porte pour animaux Swing	
Le système de fermeture à " 4 positions ":	
les avantages !	
Windstopper system	6
Antishocking system	8
Ne rentre pas trop tard	
L'indicateur de dernier passage IN/OUT:	
vous savez toujours où ils se trouvent	8
La clé magnétique:	
une clé rien que pour eux	10
Facile à utiliser, extrêmement facile à apprendre	
Comment apprendre à votre animal	
à utiliser la porte pour animaux Swing	12
Et maintenant, pousser!	14
Le montage à coup sûr	
a) Porte en bois	16
b) Porte vitrée	18
c) Porte en métal	20
d) Murs	20
Derniers ajustements, et vous voilà libres!	
Adapter le tunnel	22
Monter le battant	26
Un essai rapide de la clé magnétique	28
Fixer la clé magnétique au collier	30
Le fonctionnement manuel	32
Le nettoyage: efficace, facile et rapide	32
Demander une pièce de rechange	34
Notre service après-vente	34
Attention: avant de procéder au montage de la porte pour animaux, lire avec attention toutes les instructions.	

Inhaltsverzeichnis

Eine eigene Tür für Ihr Haustier	4
Die wunderbaren Eigenschaften der Tür 'Swing'	
Das Schließsystem mit 4 Aus-/Eingängen:	
absolut bequem!	
Windstopper system	6
Antishocking system	8
Komme nicht zu spät nach Hause!	
Die Durchgangsanzeige IN/OUT:	
und Sie wissen immer, wo Ihr Tier ist	8
Der magnetische Schlüssel: ein eigener	
Schlüssel für ihr Haustier	10
Einfacher Gebrauch, noch einfacher beizubringen	
Wie sie Ihrem Haustier den Gebrauch der Tür	
'Swing' beibringen können	12
Und jetzt ...drücken!	14
Die Montage: gehen Sie auf Nummer sicher!	
a) Holztüren	16
b) Glastüren	18
c) Metalltüren	20
d) Wände	20
Die letzten Arbeiten und... endlich frei!	
Beschneiden des Tunnels	22
Montage der Eingangsluke	26
Ein kleiner Test für den	
magnetischen Schlüssel	28
Wie Sie den magnetischen Schlüssel am	
Halsband befestigen	30
Manueller Gebrauch	32
Die Reinigung: gründlich,	
einfach und schnell	32
Falls Sie Ersatzteile benötigen	34
Unser Kundendienst	34
Achtung: bitte die Gebrauchsanleitung vor der Montage der Tür sorgfältig durchlesen	

Inhoudsopgave

Een eigen huisdierdeur	4
Wat er zo bijzonder is aan de huisdierdeur Swing	
De 4-standenvergrendeling: dat is gemakkelijk!	
Windstopper system	
Antishocking system	7
Niet te laat thuiskomen	9
Een richtingwijzer IN/OUT: u weet altijd waar hij is	9
De magneetsleutel: een sleutel helemaal voor hem	11
Swing gebruiken is niet moeilijk, Swing leren gebruiken is gemakkelijk	
Uw huisdier leren de deur te gebruiken	13
En nu... duwen!	15
De deur monteren: eerst de instructies lezen	
a) Houten deuren	17
b) Glazen deuren	19
c) Metalen deuren	21
d) Tussenwanden	21
Dit nog en dan... eindelijk vrij!	
De tunnel op maat snijden	23
Het deurtje monteren	27
De magneetsleutel testen	29
De sleutel aan de halsband maken	31
De deur met de hand sluiten	33
De deur reinigen: gemakkelijk en snel	35
Reserveonderdelen	35
Onze service	35

Opgelet: lees alle instructies aandachtig voordat u de deur monteert

Sumario

Una puerta toda para ellos	4
Las maravillas de la puerta Swing	
El sistema de 4 vías: ¡Que comodidad!	
Windstopper system	
Antishocking system	7
No regresar demasiado tarde	9
El indicador del último pasaje IN/OUT: y sabe siempre dónde están	9
La llave magnética: una llave toda para ellos	11
Fácil de usar, muy fácil de aprender	
Cómo enseñar a su animal a utilizar la puerta Swing	13
Y ahora... ¡empujar!	15
El montaje: a tiro hecho	
a) Puertas de madera	17
b) Puertas de vidrio	19
c) Puertas de metal	21
d) Paredes	21
Las últimas operaciones y... ¡por fin libres!	
Acabar el túnel	23
Montar la puerta	27
Una pequeña prueba con la llave magnética	29
Fijar la llave magnética al collar	31
El funcionamiento manual	33
La limpieza: eficaz, fácil y rápida	33
Si sirve un repuesto	35
Nuestra asistencia	35

Atención: lea detenidamente todas le instrucciones antes de acometer las operaciones de montaje de la puerta



Una porta tutta per loro
A door all to themselves
Une porte rien que pour eux
Eine eigene Tür für Ihr Haustier
Een eigen huisdierdeur
Una puerta toda para ellos



ITALIANO

La portina Swing è utile a loro quanto a voi. Potete usarla per lasciare al vostro cane o gatto la libertà di entrare e uscire dal terrazzo, trovando quella libertà che altrimenti sarebbe loro negata; ma potete usarla anche per dar loro una porta "personalizzata" che li farà rincasare in tutta sicurezza. Con tutte le sue funzioni poi, la portina Swing si fa gestire su misura delle vostre esigenze: potete permettere ai vostri animali di rientrare ma non di uscire nuovamente; potete fare in modo che la porta si apra solo per loro; potete perfino capire, con una sola occhiata, se sono in casa o meno. Scoprite come.

ENGLISH

The Swing pet flap is as useful for them as it is for you. You can use it to leave your cat or dog free to come in and out of the garden, giving them freedom that would otherwise be denied. You can also use it to offer them their own 'personalised' door that allows them to come in or go out safely. With all its functions the Swing pet flap can be made to fit all yours and your pets requirements: you can allow your pets to re-enter but not to go back out. You can arrange it so that the flap opens just for them. You can even see, with just one glance, if they are indoors or outdoors. Let's see how.

FRANÇAIS

La porte pour animaux Swing est idéale pour votre animal mais également pour vous. Vous pouvez l'utiliser pour laisser à votre chien ou chat le choix d'entrer et de sortir depuis la terrasse et de bénéficier d'une liberté, qui sans ce produit ne serait possible. Vous pouvez également l'utiliser pour qu'ils aient une porte personnalisée leur permettant de rentrer en toute sécurité. De plus et grâce à ses nombreuses fonctions, la porte Swing s'adapte à vos exigences : vous pouvez permettre à vos animaux de rentrer mais de ne pas sortir, vous pouvez régler la porte afin qu'elle ne s'ouvre que pour eux, vous pouvez savoir dans un coup d'œil, s'ils sont rentrés ou non.

DEUTSCH

Die Haustiertür 'Swing' ist sowohl Ihnen, als auch Ihrem Liebling nützlich. Mit dieser Tür können Sie Ihrem Hund oder Ihrer Katze enorme Bewegungsfreiheit bieten, die ansonsten unmöglich wäre; Sie können 'Swing' auch als "persönliche" Tür für Ihr Tier verwenden, mit der es sicher zu Ihnen nachhause finden wird. Mit ihren vielfältigen Funktionen passt sich 'Swing' ganz Ihren persönlichen Anforderungen an: Sie können Ihren Tieren zum Beispiel das Heimkommen gestatten, aber vermeiden, dass sie wieder hinausgehen; Sie können die Tür so einstellen, dass sie nur für Ihr Tier aufgeht; Sie können sogar auf einen Blick erkennen, ob Ihre Tier zu Hause ist oder nicht. Entdecken Sie wie !

NEDERLANDS

De huisdierdeur Swing is nuttig voor uw huisdier, maar ook voor u. Uw hond of kat kan vrij in en uit lopen, wat hij anders niet kan; de deur kan ook zijn "eigen deur" worden, zodat hij noch u voor verrassingen komt te staan bij het thuiskomen. De veelzijdigheid van de huisdierdeur Swing speelt helemaal in op al uw behoeften: u kunt het zo afstellen dat hij niet meer naar buiten kan als hij weer thuis is gekomen; u kunt het alleen laten opengaan voor hem en niet voor andere dieren, en u kunt zelfs in een oogopslag zien of uw huisdier thuis is. Ontdek hoe.

ESPAÑOL

La puerta Swing sirve tanto para ellos como para vosotros. Puede utilizarla para permitir a su perro o gato entrar y salir de la terraza, con una libertad que de otra manera sería imposible; pero también puede utilizarla para darles una puerta "personalizada" que les permita volver a casa en toda seguridad. Con todas sus funciones, la puerta Swing se adapta a la medida de sus exigencias: puede permitir a sus animales volver a casa, pero no salir de nuevo; puede hacer sí que la puerta se abra sólo para ellos; hasta puede saber, con un simple vistazo, si están en casa o están fuera. Descubra cómo.

Le meraviglie della portina Swing

Il sistema di chiusura a 4 vie: che comodità!

La portina Swing nasce su misura per le esigenze vostre e per quelle del vostro animale. Per questo contate sull'originale **sistema di chiusura a 4 vie** che vi permette di gestire l'entrata e l'uscita dell'animale.

Scegliete tra:

- Solo entrata
- Solo uscita
- Entrata e uscita
- Chiuso

Per una maggiore sicurezza, le versioni media e grande (Swing 11, Swing 15) contano su un doppio sistema di chiusura comandato, per semplicità, da una sola manopola.

Windstopper system

Innovativo sistema di protezione contro le correnti d'aria.

Antishocking system

Ammortizzatore di fine corsa nella massima apertura della porta.

The wonders of the Swing pet flap

The 4-way locking system: It's so handy!

The Swing pet flap has been designed to meet all your requirements and those of your pet. For this reason you can rely on the original **4-way locking system** that enables you to control the usage by your pet. You can choose between the following:

- Access only
- Exit only
- Access and exit
- Closed

For further safety, the medium Swing 11 and the large Swing 15 versions use a double locking system that is controlled by just one knob, all for the sake of simplicity.

Windstopper system

Innovative venting system preventing draughts.

Antishocking system

End stroke shock absorber in the door maximum opening.

Les atouts de la porte pour animaux Swing

Le système de fermeture à "4 positions": les avantages !

La porte pour animaux Swing a été conçue sur mesure pour vos exigences et celles de votre animal. Pour cela, découvrez l'original **système de fermeture "4 positions"** qui vous permet de gérer l'entrée et la sortie de votre animal. Vous avez le choix entre un réglage sur :

- Entrée
- Sortie
- Entrée et sortie
- Fermé

Pour une plus grande sécurité, les versions moyenne et grande (Swing 11, Swing 15) bénéficient d'un double système de fermeture qui, par simplicité, est commandé par une poignée unique.

Windstopper system

Nouveau système de protection contre les courants d'air.

Antishocking system

Amortisseur de fin de course dans la partie la plus grande de l'ouverture.

Die wunderbaren Eigenschaften der Tür 'Swing'

Das Schließsystem mit 4 Aus-/Eingängen: absolut bequem!

Die Haustiertür 'Swing' wurde für Ihre Anforderungen und die Ihres Lieblingen entworfen.

Sie können sich daher auf das Original-**Verschlussystem mit 4 Ein-/Ausgängen** verlassen; hiermit können Sie das Hinausgehen und Heimkommen Ihres Tiers bestens regeln. Wählen Sie zwischen:

- Nur Eingang
- Nur Ausgang
- Eingang und Ausgang
- Geschlossen

Für mehr Sicherheit, verfügt die mittlere und die große Ausführung (Swing 11, Swing 15) über ein doppeltes einstellbares Verschlussystem, das ganz einfach mit einem Drehknopf gehandhabt werden kann.

Windstopper system

Innovative Belüftungssystem um Zugluft zu verhindern.

Antishocking system

Schockabsorbierer am Ende der maximalen Türöffnung.

Wat er zo bijzonder is aan het huisdierdeur Swing

De 4-standenvergrendeling: dat is gemakkelijk!

De bedoeling van de huisdierdeur Swing is te voldoen aan al uw behoeften. Hiervoor zorgt de unieke **4-standenvergrendeling** waarmee u alle bewegingen van uw huisdier controleert. U kunt kiezen tussen:

- Alleen binnenkomen (afbeeldingen)
- Alleen naar buiten gaan
- Binnenkomen en naar buiten gaan
- Gesloten

Voor nog meer veiligheid het medium en de maxi huisdierdeur (Swing 11, Swing 15) hebben een dubbele vergrendeling met een enkele, eenvoudige knop.

Windstopper system

Innovatief systeem ter voorkoming van tocht.

Antishocking system

Eind slag shock opnemer in de deur maximale opening.

Las maravillas de la puerta Swing

El sistema de 4 de cierre vías: ¡Que comodidad!

La puerta Swing nace a la medida para las exigencias suyas y de su animal. Por esto puede contar con el **sistema original de cierre de 4 vías** que permite controlar la entrada y la salida de su animal.

Puede elegir entre:

- Sólo entrada
- Sólo salida
- Entrada y salida
- Cerrado

Para una mayor seguridad, las versiones media y grande (Swing 11, Swing 15) tienen un doble sistema de cierre controlado, por sencillez, por un solo puño.

Windstopper system

Sistema innovador de protección contra las corrientes de aire.

Antishocking system

Amortiguador del golpe en la máxima apertura de la puerta.



Solo entrada
Access only
Entrée
Nur Eingang
Alleen binnenkomen (afbeeldingen)
Sólo entrada



Solo uscita
Exit only
Sortie
Nur Ausgang
Alleen naar buiten gaan
Sólo salida



Entrata e uscita
Access and exit
Entrée et sortie
Eingang und Ausgang
Binnenkomen en naar buiten gaan
Entrada y salida



Chiuso
Closed
Fermé
Geschlossen
Gesloten
Cerrado

Non tornare troppo tardi

Questa funzione è utile in molti casi:

- quando volete che il vostro animale, una volta rientrato in casa, non possa più uscire;
- se volete che il vostro animale abbia la massima libertà di entrare e uscire;
- se volete che il vostro animale resti in casa;
- se volete che il vostro animale resti fuori;

e in molte altre situazioni ancora.

L'indicatore di ultimo passaggio IN/OUT: e sai sempre dov'è

Le versioni piccola manuale (Swing 5) e piccola selettiva (Swing 7) contano sull'indicatore di ultimo passaggio (IN/OUT), un dispositivo che vi aiuterà a capire se il vostro animale è in casa o fuori. Questa caratteristica potrebbe risultare particolarmente utile nel caso in cui dobbiate uscire di casa e non troviate il vostro animale. Basta un'occhiata: la "bandierina" (vedi figura) sulla parte inferiore dello sportello rimarrà orientata nella direzione dell'ultimo passaggio del vostro animale dopo la chiusura dello sportello.

Attenzione!

In caso di condizioni atmosferiche particolarmente severe (vento, ecc.) non è possibile garantire la totale affidabilità del sistema. Nel caso in cui il vostro animale aprisse lo sportello senza completare il passaggio del tunnel, l'indicatore non rivelerebbe il vero.

Don't get home too late

These functions are particularly useful:

- When you don't want your pet to go out once it has come in.
- If you want to give your pet total freedom of coming in and going out.
- If you want your pet to stay indoors
- If you want your pet to stay outdoors.

And in many other situations.

The last IN or OUT direction indicator: You always know where they are

The small Swing 5 and small selective-entry Swing 7 use the last IN or OUT direction indicator.

It is a system that will help you know whether your pet is indoors or outdoors. This feature is useful if you have to go out and you can't find your pet. A quick glance is sufficient: the "flag" (see picture) on the bottom part of the pet flap will point in the last direction in which your pet went through the flap after it closed.

Warning!

In severe weather conditions (wind, etc.) the total reliability of this system cannot be guaranteed. If your pet should open the flap without actually going through the tunnel, the indicator would not be reliable.

Ne rentre pas trop tard

Cette fonction est utile dans de nombreux cas:

- si vous désirez que votre animal, une fois rentré à la maison, ne puisse plus sortir;
- si vous désirez que votre animal puisse entrer et sortir avec la plus ample liberté;
- si vous désirez que votre animal reste à la maison;
- si vous désirez que votre animal reste dehors;

Mais également dans d'autres situations

L'indicateur de dernier passage (IN/OUT): vous savez toujours où ils se trouvent.

Les petites versions manuelles et sélectives (Swing 5 et Swing 7) bénéficient d'un indicateur de dernier passage (IN/OUT), vous permettant de savoir si votre animal est à l'intérieur ou à l'extérieur.

Cela peut être très utile lorsque vous devez sortir et que ne trouvez pas votre animal. D'un simple coup d'œil: le "petit drapeau" (voir schéma) sur la partie inférieure du battant reste orienté, après la fermeture de celui-ci, dans la direction du dernier passage de votre animal.

Attention!

En cas de conditions atmosphériques particulières (vent fort, etc.), il est impossible de garantir la fiabilité du système. Si votre animal ouvre le battant sans traverser le tunnel, l'indicateur n'indiquera pas la position réelle.

Komme nicht zu spät nach Hause !

Diese Funktion ist in vielen Fällen besonders nützlich:

- Sie möchten, dass Ihr Haustier einmal daheim angekommen nicht wieder austrückt;
- Sie möchten, dass Ihr Haustier die größtmögliche Bewegungsfreiheit hat und beliebig oft aus- und eingehen kann;
- Sie möchten, dass Ihr Haustier zu Hause bleibt;
- Sie möchten, dass Ihr Haustier draußen bleibt.

In vielen anderen Situationen werden Sie die Nützlichkeit von 'Swing' genießen können.

Die Durchgangsanzeige (IN/OUT): und Sie wissen immer, wo Ihr Tier ist

Die Ausführungen 'klein', 'manuell' und 'select' verfügen (Swing 5, Swing 7) über eine Anzeige für den letzten Durchgang (IN/OUT) Ihres Tiers: es handelt sich hierbei um eine Vorrichtung, die Ihnen anzeigt, ob Ihr Haustier gerade daheim oder draußen ist. Diese Funktion wird Ihnen besonders hilfreich sein, wenn Sie weggehen möchten und Ihr Tier nicht finden können. Mit einem Blick können Sie sehen, wo Ihr Liebling gerade ist: das "Fähnchen" (siehe Abbildung) auf der Unterseite der Eingangsluke bleibt nach dem Schließen der Tür in der Richtung des letzten Durchgangs des Tiers stehen.

Achtung!

Bei besonders extremen Witterungsverhältnissen (Wind usw.) ist dieses System nicht hundertprozentig zuverlässig. Achten Sie auch auf folgendes Detail: sollte Ihr Haustier die Luke öffnen ohne durch den Tunnel zu gehen, kann es vorkommen, dass die Fahne eine nicht zutreffende Durchgangsanzeige liefert.

Niet te laat thuiskomen

Deze functie is nuttig in tal van situaties:

- als uw huisdier niet opnieuw naar buiten mag gaan;
- als hij mag gaan en komen wanneer hij wil;
- als hij thuis moet blijven;
- als hij buiten moet blijven;

en in nog veel meer situaties.

Richtingwijzer (IN/OUT): u weet altijd waar hij is

Alle mini huisdierdeuren met hand- en keuzevergrendeling (Swing 5, Swing 7) zijn uitgerust met een IN/OUT-systeem dat u vertelt of uw huisdier thuis is of buiten.

Dit is vooral praktisch wanneer u weggaat en u uw huisdier niet kunt vinden. Het "vlaggetje" (afbeelding) op de onderkant van de deur blijft in de richting staan die uw huisdier heeft genomen nadat de deur is dichtgegaan, zodat u meteen weet waar hij is.

Opgelet!

Alleen als het echt heel slecht weer is (harde wind, enz.) is dit systeem niet helemaal betrouwbaar. Als uw huisdier de deur wel opent maar niet helemaal door de tunnel loopt, kan het zijn dat de wijzer niet in de goede richting staat.

No regresar demasiado tarde

Esta función es de particular utilidad en muchos casos:

- cuando quiere que su animal, una vez vuelto a casa, no pueda salir más;
- si quiere que su animal tenga la máxima libertad de entrar y salir;
- si quiere que su animal se quede en casa;
- si quiere que su animal se quede fuera de casa;

y en muchas situaciones más.

El indicador del último pasaje IN/OUT: y sabe siempre dónde está

Las versiones pequeña manual (Swing 5) y selectiva (Swing 7) tienen el **indicador del último pasaje (IN/OUT)**, un dispositivo que le ayudará a saber si su animal está en casa o si está fuera.

Esta característica puede ser de particular utilidad si tiene que salir de casa y no sabe donde está su animal. Basta un vistazo: la "banderita" (ver figura) en la parte inferior de la puerta queda dirigida hacia la dirección del último paso de su animal después del cierre de la puerta.

¡Atención!

En caso de condiciones atmosféricas particularmente severas (viento, etc.) no es posible garantizar la total fiabilidad del sistema. Si su animal abre la puerta sin pasar efectivamente por el túnel, el indicador no proporciona una indicación fiable.



La chiave magnetica: una chiave tutta per loro

La portina Swing 7 conta anche sulla **chiave magnetica**, una piccola e pratica placca, da applicare al collare dell'animale. La chiave magnetica permette all'animale di aprire la portina semplicemente avvicinandosi. Il dispositivo è particolarmente utile perché permette solo al vostro animale di entrare in casa, e non rischiate di trovare sgraditi ospiti nella vostra abitazione.

Attenzione!

Il sistema magnetico della versione piccola selettiva (Swing 7) non funziona in prossimità di elementi metallici che potrebbero interferire con il buon funzionamento del meccanismo. Se installata su finestre con doppi vetri, separati da canalina metallica, è opportuno che questa rimanga staccata dallo sportello, a meno che non si faccia uso di una canalina di separazione in plastica. Il sistema magnetico non funziona se montato su porte in metallo, per esempio porte di metallo rivestite in cloruro di polivinile ultra resistente (uPVC), porte con rivestimento di metallo o porte di sicurezza. È necessario isolare la porta. (vedi pag. 20)

The magnetic key: a key all to themselves

The Swing 7 pet flap is also equipped with a **magnetic key**, being a small and handy tab to be attached to your pet's collar. The magnetic key allows your pet to open the flap simply by approaching it. The device is particularly useful, as it allows only your pet to come into the house, so you don't risk meeting up with unwanted guests in your home.

Warning!

The magnetic system of the small selective entry Swing 7 does not work near metal objects, which could interfere with the reliable operational efficiency of the mechanism. If installed in double-glazed doors, where there is a metal strip in between the panes, this must not be in contact with the flap, unless a plastic separation strip is required. The magnetic system does not work if the flap is installed to metal doors, for example metal doors covered in uPVC (Ultra Resistant Polyvinyl Chloride), doors with metal panels or security doors. The door must be isolated. (see page 20)

La clé magnétique: une clé spécialement pour eux.

La porte pour animaux Swing 7 adopte également une **clé magnétique**, petite plaque pratique à appliquer au collier de l'animal. La clé magnétique permet à l'animal d'ouvrir la porte pour animaux tout simplement en s'approchant d'elle. Ce système est très utile car il n'y a que votre animal qui peut rentrer. Aussi, il n'y a aucun risque de trouver des hôtes inattendus dans votre maison.

Attention!

Le système magnétique de la petite version sélective (Swing 7) ne fonctionne pas à proximité d'éléments métalliques, car ceux-ci peuvent interférer avec le fonctionnement correct du mécanisme. Si la porte pour animaux doit être installée sur des fenêtres avec double vitrage avec intercalaire en métal, il faut que ce dernier reste éloigné du battant. Cela n'est pas nécessaire si l'intercalaire est en plastique. Le système magnétique ne fonctionne pas s'il est monté sur une porte en métal, par exemple une porte en métal revêtue en chlorure de polyvinyle ultra-résistant (uPVC), une porte avec un revêtement de métal ou une porte de sécurité. Dans ce cas, il faut isoler la porte. (voir page 20)

Der magnetische Schlüssel: ein eigener Schlüssel für Ihr Haustier

Die Tür 'Swing' 7 verfügt auch über einen **magnetischen Schlüssel**: es handelt sich hierbei um eine kleine praktische Plakette, die am Halsband des Tiers befestigt wird. Durch einfaches Annähern kann ihr Haustier die Tür mit diesem magnetischen Schlüssel leicht öffnen. Dank dieser praktischen Vorrichtung kann nur Ihr Tier in Ihr Haus gelangen: keine unerwünschten Gäste also!

Vorsicht!

Das magnetische System der kleinen Ausführung 'select' (Swing 7) funktioniert in der Nähe von metallenen Gegenständen nicht, da diese die korrekte Funktionsweise des Mechanismus stören könnten. Sollte die Tür auf doppelten Fenstern mit Metallführung montiert werden, ist darauf zu achten, dass diese nicht mit der Eingangsluke in Kontakt gelangt; ansonsten sollte eine Plastikführung verwendet werden. Zudem setzt das magnetische System auch an Metalltüren, wie zum Beispiel Metalltüren mit extra widerstandsfähiger PVC - Verkleidung (uPVC), Türen mit Metallverkleidung oder Sicherheitstüren, aus. In diesen Fällen muss die Tür abgedichtet werden. (siehe Seite 20)

De magneetsleutel: een sleutel helemaal voor hem

Het huisdierdeur Swing 7 is bovendien uitgerust met een kleine, handige sleutel, een plaatje dat u aan de halsband van uw huisdier kunt maken. Als uw huisdier de sleutel draagt, hoeft hij slechts in de buurt van het deurtje te komen om dit te openen. Heel nuttig dus, want alleen uw eigen huisdier kan binnenkomen, zodat u niet de kans loopt ongewenste gasten in uw huis aan te treffen.

Opgelet!

De magneet van de mini huisdierdeur met keuzevergrendeling (Swing 7) werkt niet in de buurt van metalen elementen die storingen veroorzaken. Als het systeem wordt gemonteerd op ramen met dubbel glas met een metalen gootje, mag dit de deur niet raken. Dit mag wel als het een kunststof gootje is. Het systeem werkt niet op metalen deuren met bekleding in uPVC, deuren met een metalen bekleding of geblindeerde deuren. Dergelijke deuren dienen te worden geïsoleerd. (zie pag. 21)

La llave magnética: una llave toda para ellos

La puerta Swing 7 tiene también su **llave magnética**, una placa, pequeña y práctica, a aplicar en el collar del animal. La llave magnética permite al animal abrir la puerta simplemente acercándose a ella. El dispositivo es muy útil ya que permite entrar en casa sólo a su animal. Y no corre el riesgo de encontrar huéspedes inesperados en su vivienda.

¡Atención!

El sistema magnético de la versión pequeña selectiva (Swing 7) no funciona en los alrededores de elementos metálicos que podrían interferir con el buen funcionamiento del mecanismo. Si se instala en ventanas con doble vidrio, separado por un canal metálico, es oportuno que la ventana quede separada de la puerta, siempre que no se utilicen canales de separación en plástico.

El sistema magnético no funciona si la puerta se monta en puertas de metal, por ejemplo puertas de metal revestidas en cloruro de polivinilo ultra resistente (uPVC), puertas con revestimiento de metal o puertas de seguridad. Es necesario aislar la puerta. (ver pág. 21)



Facile da usare, facilissima da imparare

Come insegnare al vostro animale l'uso della portina Swing

Far capire al vostro animale l'uso della portina Swing è molto più facile di quanto si creda.

L'importante è non pretendere troppo ma rispettare i suoi tempi fisiologici.

Lasciare spalancata la portina è il metodo più semplice per farla scoprire al vostro animale. Curioso per natura, sarà presto tentato di passare attraverso quella porta spalancata verso la libertà.

In caso contrario - se proprio il vostro animale non vorrà saperne di prendere quella strada - potete sempre ricorrere a un metodo infallibile: prendetelo... per la gola.

Vi basta quindi preparare del cibo e sistemarlo in bella vista prima al di qua e poi al di là della portina. Vedrete che il vostro cane o gatto non resisterà alla tentazione.

Easy to use, even easier to learn how to use

How to teach your pet to use the Swing flap

To teach your pet how to use the Swing flap is much easier than you think. It is important not to expect too much from your pet but to let it learn in its own time. The easiest way for your pet to discover it is to leave the flap completely open. Pets are curious by nature and will be quickly tempted to go through the open flap towards freedom.

If this is not the case – and your pet isn't that adventurous – you can always fall back on a foolproof method: of black-mail, metaphorically speaking. Simply prepare their favourite food and put it in front of its nose, firstly on one side of the flap and then the other side. Your cat or dog will just not be able to resist the temptation.

Facile à utiliser, facile à apprendre

Comment apprendre à votre animal à utiliser la porte pour animaux Swing

Faire comprendre à votre animal comment utiliser la porte pour animaux Swing est beaucoup plus facile que cela semble. L'important est de ne pas être trop exigeant et de respecter ses temps physiologiques.

La méthode la plus simple pour que votre animal la découvre est de laisser la porte pour animaux ouverte. Curieux de nature, il sera rapidement tenté de passer à travers cette porte.

Dans le cas contraire - si votre animal ne veut absolument pas l'utiliser - vous pouvez toujours recourir à une méthode infallible: prenez-le... par la gourmandise. Il suffit de préparer des aliments et de les placer bien en vue d'abord d'un côté puis de l'autre. Vous verrez que votre chien ou chat ne saura pas résister à la tentation.

Einfacher Gebrauch, noch einfacher beizubringen

Wie Sie Ihrem Haustier den Gebrauch der Tür 'Swing' bei- bringen können

Ihrem Haustier die Funktionsweise der Tür 'Swing' beizubringen ist sehr viel einfacher, als Sie denken. Wichtig ist hierbei, dass Sie keine zu großen Anforderungen an Ihren Liebling haben, sondern die physiologischen Reaktionszeiten des Tier beachten.

Die Tür offenstehen zu lassen ist die einfachste Methode, Ihr Tier mit dieser neuen Errungenschaft bekannt zu machen. Seine instinktive Neugier wird es bald dazu verlocken, durch die offene Tür hinaus ins Freie zu springen.

Andernfalls - wenn Ihr Tier tatsächlich gar keine Absicht hat, sich mit der Tür anzufreunden - können Sie immer noch einen unfehlbaren Trick ausprobieren: verführen Sie Ihr Tier ... mit einem Leckerbissen. Es genügt, einen Napf Fressen oder einen Leckerbissen vorzubereiten und ihn Ihrem Liebling zuerst gut sichtbar vor der Tür und gleich darauf hinter der Tür im Freien zu präsentieren.

Sie werden sehen, dass auch Ihr Hund oder Ihre Katze diesem Genuß nicht widerstehen kann.

Swing gebruiken is niet moeilijk; Swing leren gebruikelijk is gemakkelijk

Uw huisdier leren huisdierdeur Swing te gebruiken

Uw huisdier leren hoe de deur werkt, is makkelijker dan u denkt. Belangrijk is dat u niet teveel van het dier verlangt en zijn fysiologische ritmes respecteert.

De deur wijd open laten staan is de gemakkelijkste manier voor uw huisdier om het te ontdekken. Omdat hij van nature uit nieuwsgierig is, zal hij snel in de verleiding komen om erdoor te lopen, zijn vrijheid tegemoet.

Doet hij dit niet en wil uw huisdier absoluut niets van de deur weten, dan gebruikt u een onfeilbaar trucje: een lekker hapje.

Doe een lekker hapje in de etensbak van uw huisdier en zet dit eerst goed zichtbaar aan deze kant van de deur, en daarna aan de andere kant. U zult zien dat uw hond of kat niet aan de verleiding kan weerstaan!

Fácil de usar, muy fácil de aprender

Cómo enseñar a su animal a usar la puerta Swing

Hacer entender a su animal cómo se usa la puerta Swing es mucho más fácil de lo que se cree. Lo importante es no pretender demasiado sino respetar sus tiempos fisiológicos.

Dejar abierta su puerta es el método más simple para hacer sí que su animal la descubra. Curioso por naturaleza, muy pronto sentirá la tentación de pasar por esa puerta abierta hacia la libertad.

En caso contrario – si su animal no tiene ninguna intención de pasar por allí – se puede recurrir siempre a un método infalible: agarrarlo... por la gula.

Basta pues prepararle la comida y ponerla bien a la vista en un lado y el otro de la puerta. Verá que su perro o gato no va a resistir a la tentación.

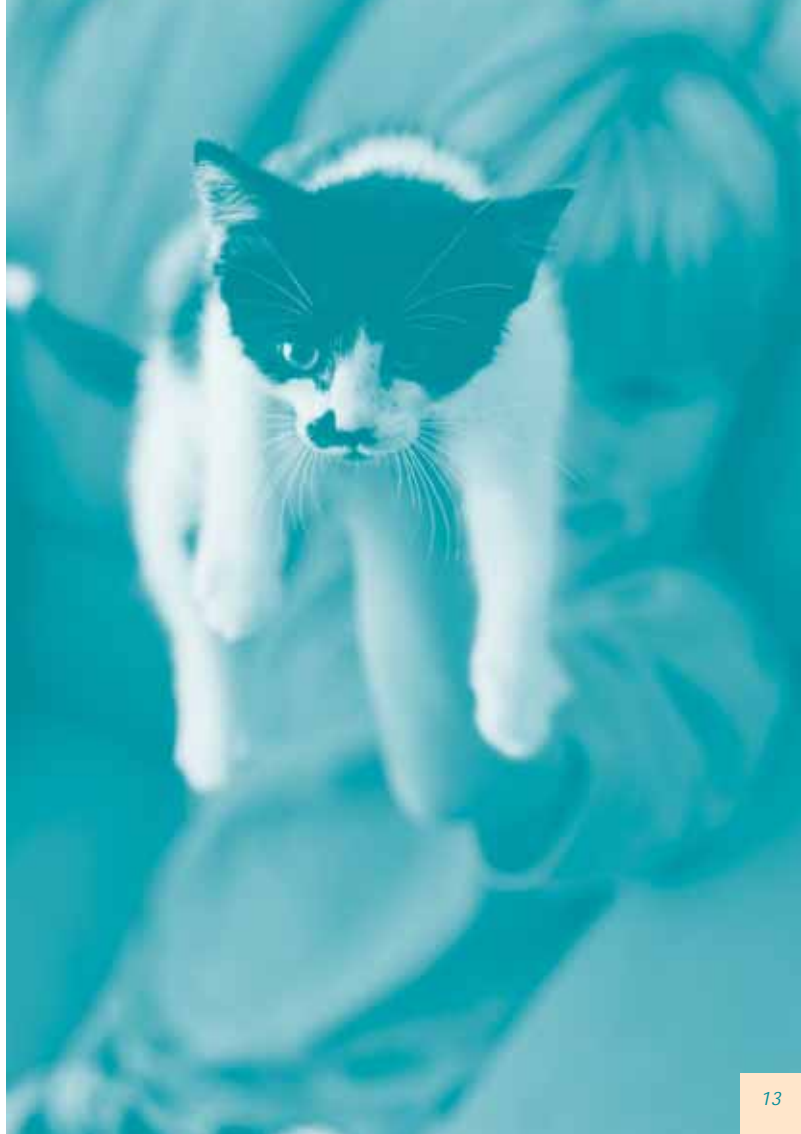

E adesso... spingere!

Quando l'animale si sarà abituato a passare attraverso la portina spalancata, è tempo di affrontare il passo successivo. Lasciate la portina chiusa, ma non bloccata: l'animale, che ormai riconoscerà quel passaggio come suo, non ci penserà due volte a spingerla per passare dall'altra parte. E se questo non accadrà subito, ricorrete ancora una volta al cibo. Una sniffatina, e il vostro cane o gatto tenterà naturalmente di raggiungere il suo obiettivo. È un sistema collaudato.

Spesso il trasloco è una ragione in più per installare la portina. Se avete traslocato anche voi, tenete presente che il vostro animale ha i suoi tempi per abituarsi al nuovo ambiente. Perciò non abbiate fretta: solo quando si sentirà finalmente a casa sua, avrà gli stimoli giusti per scoprire tutti i segreti e le novità, tra cui la sua portina.

Per quel che riguarda la serratura, abbiate un po' di pazienza: solo quando l'animale sarà abituato ad entrare e uscire dalla portina cominciate a chiuderla a chiave. Cani e gatti imparano a capire che la portina non sempre è aperta, ma che resta comunque un meraviglioso passaggio tutto per loro.

And now... push!

Once your pet has got used to going through the flap, it's time to face the next step. Leave the pet flap closed, but not locked: your pet, who now considers the flap to be its own, will not think twice about pushing it to get to the other side. And if this doesn't happen straight away, go back to the old food 'blackmail' method. One sniff and your dog or cat will naturally attempt to reach its target. It's a proven method.

Often a move of house may provide another reason to install the pet flap. If you have just moved, remember that your pet also needs time to become familiar with their new surroundings too. Therefore don't rush: Only when your pet feels perfectly at home, will it feel the need to discover all the secrets and new adventures, amongst which, its own private door.

As for the lock, you need a little patience: only start to lock the flap once your pet is used to coming in and going out of it. Cats and dogs will soon learn that the door is not always open, but it still remains a wonderful way of coming in and going out all on their own.

Et maintenant... pousser!

Lorsque l'animal sera habitué à passer à travers la porte ouverte, il faut passer à la 2ème étape. Laissez la porte pour animaux fermée sans cependant la bloquer: l'animal, qui reconnaît désormais ce passage comme lui appartenant, n'hésitera pas à la pousser pour passer de l'autre côté. Dans le cas contraire, recourez encore une fois aux aliments. Une reniflette, et votre chien ou votre chat essaiera de manière autonome d'atteindre son objectif. C'est un système expérimenté.

Le déménagement est souvent une raison de plus pour installer la porte pour animaux. Si vous avez déménagé, sachez que votre animal a besoin d'un certain temps pour s'habituer au nouvel environnement. Ne soyez donc pas impatients: ce n'est que quand il se sentira finalement chez lui qu'il éprouvera l'envie de découvrir tous les secrets et les nouveautés, parmi lesquels sa porte pour animaux.

En ce qui concerne la serrure, il faut avoir un peu de patience. Ne fermer la porte à clé uniquement lorsque votre animal aura pris l'habitude d'entrer et sortir par la porte pour animaux. Les chiens et les chats apprendront que même si elle n'est pas toujours ouverte, la porte pour animaux est un merveilleux passage qui leur est réservé.

Und jetzt ... drücken!

Sobald sich das Tier daran gewöhnt hat, durch die offene Tür ins Freie zu hüpfen, ist es Zeit mit dem nächsten Lernschritt zu beginnen. Lassen Sie die Tür dieses Mal geschlossen, aber nicht gesperrt: das Tier erkennt diesen Durchgang bereits als seinen Besitz an und zögert daher nicht durch Drücken der Tür nach Hause zu kommen. Sollte Ihr Tier nicht ansprechen, versuchen Sie's nochmals mit einem Leckerbissen. Nur mal schnell schnüffeln, und Ihr Hund oder Ihre Katze wird den ersehnten Leckerbissen selbstverständlich erreichen wollen. Dies ist eine absolut bewährte Methode.

Oft ist ein Umzug ein Grund mehr, um diese Haustiertür einzubauen. Bei einem Umzug sollten Sie darauf Rücksicht nehmen, dass auch Ihr Tier sich erst mal im neuen Heim einleben muss. Haben Sie also keine Eile: erst, wenn sich Ihr Tier richtig zu Hause fühlt, ist es auch bereit, alle Tricks und Neuigkeiten, zu denen auch seine neue Tür gehört, zu entdecken.

Haben Sie daher etwas Geduld, Ihrem Tier den Gebrauch des Verschlussystems beizubringen: erst, wenn sich das Tier daran gewöhnt hat durch die Tür ein- und auszugehen, beginnen Sie zunächst die Tür zu verriegeln. Hunde und Katzen lernen, dass die Tür nicht immer offen steht, aber dennoch ein wunderbar praktischer Durchgang nur für sie selbst ist.

En nu... duwen!

Zodra uw huisdier vertrouwd is geraakt met de deur en er gewoon doorheen loopt, is het tijd voor de volgende stap. Laat de deur dicht, maar niet gesloten: uw dier, dat de weg inmiddels kent, zal onmiddellijk tegen de deur duwen om naar de andere kant te gaan. Doet hij dit niet meteen, dan probeert u het nog een keer met een lekker hapje. Even snuffelen, en uw hond of kat zal gegarandeerd naar zijn hapje lopen.

Verhuizen is vaak een aanleiding tot het installeren van een huisdierdeur. U dient er rekening mee te houden dat ook uw huisdier tijd nodig heeft om te wennen aan de nieuwe omgeving. Zodra hij zich thuis voelt, zal hij op verkenning gaan om alles in het nieuwe huis te ontdekken, en dus ook de deur.

Voor het slot dient u wat geduld te hebben: alleen wanneer uw huisdier aan de deur gewend is geraakt, kunt u de vergrendeling beginnen te gebruiken. Honden en katten begrijpen dan dat de deur niet altijd open is, maar dat het in elk geval hun eigen deur blijft.

Y ahora... ¡empujar!

Cuando el animal se haya acostumbrado a pasar por la puerta abierta, es hora de pasar a la fase siguiente. Deje la puerta cerrada, pero no bloqueada: el animal, que ya conoce ese paso como suyo, no se lo pensará dos veces en empujarla y pasar al otro lado. Si esto no sucede enseguida, puede recurrir de nuevo a la comida. Tan pronto sienta el olor, su perro o gato intentará naturalmente alcanzar su meta. Es un sistema bien ensayado.

A menudo la mudanza es un motivo más para instalar la puerta. Si se han mudado también ustedes, tenga presente que su animal tiene sus tiempos para acostumbrarse al nuevo entorno. Por esto no debe tener prisa: sólo cuando se sentirá por fin a sus anchas tendrá el estímulo correcto para descubrir todos los secretos y las novedades, y entre estas su puerta.

En cuanto a la cerradura, debe tener un poco de paciencia: sólo cuando el animal se haya acostumbrado a entrar y salir por la puerta puede empezar a cerrarla con la llave. Perros y gatos aprenderán que la puerta no siempre está abierta, pero que de todas maneras sigue siendo para ellos un pasaje maravilloso.



Il montaggio: andate a colpo sicuro

Leggete attentamente queste istruzioni e il montaggio della portina sarà molto più facile di quanto sembra.

Gli arnesi da lavoro necessari sono:

Matita, Trapano, Dima (inclusa nella confezione), Seghetto, Cacciavite

a) Porte di legno

- 1 Misurate l'altezza della pancia dell'animale e posizionate la dima (lato A) con il lato inferiore alla stessa altezza.
- 2 Tracciate con il pennarello il perimetro della DIMA sulla porta.
- 3 Praticate 4 fori con il trapano in corrispondenza degli angoli del tracciato.
- 4 Tagliate con il seghetto lungo il perimetro, unendo i 4 fori .
- 5 Levigate i bordi con una lima o carta vetrata.

Il più è fatto.

Andate a pagina 22

How to install: without mistakes

Read these instructions carefully and you will find that the pet flap is easier to install than you think.

The tools required are the following:

Pencil, Drill, Template (supplied in the pack), Jig saw, screwdriver.

a) Wooden doors

- 1 Measure the belly height of your pet from the floor and position the template (side A) on the door with the bottom at the same height.
- 2 Mark around the perimeter of the TEMPLATE on the door using the marker.
- 3 Drill 4 holes in the corners of the marked area.
- 4 Cut along the perimeter using the jig saw to join the 4 holes.
- 5 Smooth the edges using a file or sandpaper.

The biggest job is done.

Go to page 22

Le montage à coup sûr

Lisez attentivement ces instructions afin que le montage de la porte pour animaux soit facile.

Les outils nécessaires sont:

Crayon, Perceuse, Gabarit (fourni dans l'emballage), Scie, Tournevis

a) Porte en bois

- 1 Mesurez la hauteur du ventre de l'animal et positionnez le gabarit (côté A) avec le côté inférieur à cette même hauteur.
- 2 Avec le feutre, tracez le périmètre du gabarit sur la porte.
- 3 Avec la perceuse, percez 4 trous au niveau des angles du dessin.
- 4 Avec une scie à guichet, coupez le long du périmètre, en unissant les 4 trous.
- 5 Poncez les bords avec une lime ou du papier émeri.

Le plus gros est fait.

Rendez-vous page 22

Die Montage: gehen Sie auf Nummer sicher!

Lesen Sie diese Anleitung sehr sorgfältig und die Montage Ihrer Haustiertür wird einfacher sein, als Sie denken.

Sie benötigen das folgende Werkzeug:

Einen Bleistift, einen Bohrer, eine Schablone (liegt in der Verpackung bei), eine Metallsäge, einen Schraubenzieher.

a) Holztüren

- 1 Messen Sie die untere Bauchhöhe Ihres Tiers und legen Sie die Schablone (Seite A) mit der unteren Seite auf derselben Höhe an.
- 2 Markieren Sie mit einem Filzstift den Umriss der SCHABLONE auf der Tür.
- 3 Bohren Sie mit dem Bohrer 4 Löcher an den entsprechend markierten Ecken.
- 4 Schneiden Sie nun mit der Säge entlang der Verbindungslinie der 4 Löcher.
- 5 Schmirgeln Sie die Ränder mit einer Feile oder mit Glaspapier.

Der größte Teil der Arbeit ist geschafft. Lesen Sie bitte auf Seite 22 weiter

De deur monteren: eerst de instructies lezen

Als u eerst nauwkeurig de instructies leest, zult u zien dat de deur gemakkelijker te monteren is dan u denkt.

U heeft een potlood, een boor, een mal (in de verpakking), een figuurzaagje en een schroevendraaier nodig.

a) Houten deuren

- 1 Meet de buikhoogte van uw huisdier en houd de mal (zijde A) tegen de deur. De onderkant van de mal zet u op de hoogte die u net hebt gemeten.
- 2 Teken de omtrek van de mal op de deur met een viltstift.
- 3 Boor 4 gaten in de hoeken.
- 4 Zaag met een figuurzaagje de omtrek uit, van gat tot gat.
- 5 Werk de kanten af met een vijl of met schuurpapier.

Het grootste deel van het werk zit erop. Ga naar pagina 23

El montaje: a tiro hecho

Lea detenidamente estas instrucciones y el montaje de la puerta será mucho más fácil de lo que parece.

Las herramientas necesarias son: Lápiz, Taladro, Patrón (incluido en el suministro), Serrucho, Destornillador

a) Puertas de madera

- 1 Mida la altura del vientre del animal y coloque el patrón (lado A) con el lado inferior a la misma altura.
- 2 Con el marcador marque el perímetro del patrón en la puerta.
- 3 Taladre 4 agujeros con el taladro, en correspondencia con los ángulos del trazado.
- 4 Con el serrucho corte a lo largo del perímetro, uniendo los 4 agujeros.
- 5 Lije los bordes con una lima o papel de esmeril.

Así ya se han hecho la mayor parte de las operaciones. Pase a la página 23

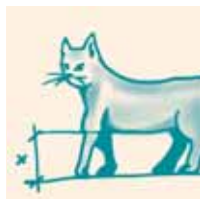
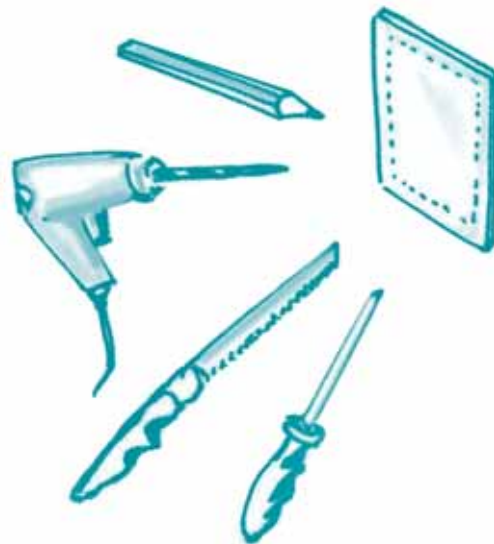

1



2



3



4



5

b) Porte di vetro

Attenzione!

Tagliare il vetro può essere pericoloso. Prima dell'operazione è consigliabile consultare un vetraio. Non è possibile praticare dei fori su vetro di sicurezza temprato o su doppi vetri, a meno che non siano stati eseguiti al momento della fabbricazione.

1 Misurare l'altezza della pancia dell'animale e posizionare la dima (lato A) con il lato inferiore alla stessa altezza.

2 Tracciate con il pennarello il lato inferiore. Lo userete come base per centrare il compasso nei punti indicati nella DIMA. Praticare:

2a un foro circolare di raggio 108 mm se la vostra portina è la versione piccola Swing 5, oppure di 105 mm se è la versione piccola Swing 7. (Il centro per il foro è segnato sulla dima)

2b quattro fori circolari in corrispondenza dei quattro angoli della portina se la vostra portina è la versione media o grande (Swing 11, Swing 15). In seguito, tagliate le tangenti ai 4 cerchi per ottenere un'unica apertura nel vetro. (I centri per i fori sono segnati sulla dima).

Il più è fatto.
Andate a pagina 22

b) Glass doors

Warning!

Cutting glass can be dangerous. You must consult a glass merchant before starting the job. It is impossible to drill holes in toughened safety glass or double-glazing unless they have already been drilled when the panes are manufactured.

1 Measure the belly height of your pet from the floor and position the template (side A) on the door with the bottom at the same height.

2 Mark the bottom side using a marker, you will use it as the base to center the compasses on the points marked on the template. Then follow these instructions:

2a drill a circular hole with radius of 108 mm, if your pet flap is the small Swing 5, or of 105 mm if it is the small Swing 7. (The centre of the hole is marked on the template)

2b drill four circular holes in the four corners of the pet flap, if it is the medium Swing 11 or the large Swing 15. Then cut the tangents of the 4 holes to obtain a unique opening on the glass. (The centre of the holes are marked on the template).

The biggest job is done.
Go to page 22

b) Porte vitrée

Attention!

Couper le verre peut être dangereux. Avant de procéder à l'opération, il est conseillé de consulter d'abord un vitrier. Il n'est pas possible de percer des trous sur le verre de sécurité trempé ou sur les doubles vitrages, à moins qu'ils n'aient été exécutés lors de la fabrication.

1 Mesurez la hauteur du ventre de l'animal et positionnez le gabarit (côté A) avec le côté inférieur à cette même hauteur.

2 Avec le feutre, tracez le côté inférieur. Il vous servira de base pour centrer le compas sur les points indiqués sur le gabarit. Pratiquer :

2a un trou circulaire d'un diamètre de 108 mm pour la Swing 5, ou de 105 mm pour la Swing 7. (Le repère pour le trou est marqué sur le gabarit)

2b quatre trous circulaires au niveau des quatre angles de la porte pour animaux si votre porte pour animaux est la version moyenne ou la grande version (Swing 11 et Swing 15). Coupez ensuite les tangentes des 4 trous pour obtenir une ouverture unique sur le verre. (Les centres pour les trous sont marqués sur le gabarit).

Le plus gros est fait.
Rendez-vous page 22

b) Glastüren

Vorsicht!

Glas zuzuschneiden kann sehr gefährlich sein. Bevor Sie mit diesem Vorgang beginnen, empfehlen wir Ihnen, sich mit einem Glaser in Verbindung zu setzen. Auf gehärtetem Sicherheitsglas oder Doppelglas können keine Löcher geschnitten werden, es sei denn, sie wurden bei der Herstellung eingearbeitet.

1 Messen Sie die untere Bauchhöhe des Tiers und legen Sie die Schablone (Seite A) mit der unteren Seite auf derselben Höhe an.

2 Markieren Sie den unteren Schablonenansatz mit einem Filzstift. Dies wird als Vorlage verwendet, um den Zirkel auf der entsprechenden Markierung auf der Schablone zu zentrieren. Danach sind folgende Arbeitsschritte zu beachten:

2a Bohren Sie ein Loch mit einem Durchmesser von 108 mm bei einer Katzenklappe Swing 5 mit kleiner Tür oder 105 mm bei der Ausführung Swing 7 mit kleiner Tür. (Die Lochmitte ist auf der Schablone eingezeichnet).

2b Bohren Sie vier Löcher in die entsprechenden vier Ecken der Tür, wenn Ihre Katzenklappe eine Swing 11 oder Swing 15 ist. Dann schneiden Sie vom einem Loch zum nächsten, um eine Öffnung in der Glastür zu erhalten. (Die Lochmitten sind auf der Schablone markiert).

Der größte Teil der Arbeit ist geschafft. Lesen Sie bitte auf Seite 22 weiter.

b) Glazen deuren

Let op!

Glas snijden is gevaarlijk. Raadpleeg eerst een glazenmaker. U kunt geen gaten maken in gehard glas of dubbel glas, tenzij u deze bestelt op het ogenblik waarop u het glas laat maken.

- 1 Meet de buikhoogte van uw huisdier en houd de mal (kant A) met de onderkant op de gemeten hoogte tegen het glas.
- 2 Markeer de onderkant met een viltstift; dit vormt de basis om de kompas kruizen op de mal te centreren. Vervolgens:
 - 2a boor een rond gat met een straal van 108 mm als u een mini huisdierdeur Swing 5 heeft, of van 105 mm als u een mini huisdierdeur Swing 7 monteert. (Het middelpunt van de cirkel is op de mal aangeduid)
 - 2b boor vier ronde gaten bij de vier hoeken van het deurtje als u een medium of een maxi deur (Swing 11, Swing 15) monteert. Snijdt dan langs de buitenste raaklijnen van de 4 gaten om een unieke opening in het glas te verkrijgen. (De middelpunten van de gaten zijn op de mal aangegeven).

Het grootste deel van het werk zit erop. Ga naar pagina 23

b) Puertas de vidrio

¡Atención!

Cortar el vidrio puede ser peligroso. Antes de efectuar esta operación es mejor consultar con un vidriero. No es posible taladrar agujeros en vidrio de seguridad templado o en vidrios dobles, salvo que dichos agujeros sean realizados en el momento de la fabricación.

- 1 Mida la altura del vientre del animal y coloque el patrón (lado A) con el lado inferior a la misma altura.
- 2 Con el marcador marque el lado inferior. Lo utilizará como base para dibujar con el compás los puntos indicados nel patrón y para taladrar:
 - 2a un agujero circular con un radio de 108 mm si su puerta es la versión pequeña Swing 5, de 105 mm si su puerta es la versión pequeña Swing 7. (El centro para el agujero está marcado en el patrón)
 - 2b cuatro agujeros circulares en correspondencia con los cuatro ángulos de la puerta si su puerta es la versión media o grande (Swing 11, Swing 15). Seguidamente corte las tangentes des 4 círculos para obtener una sola abertura en el vidrio. (Los centros para los agujeros están marcados en el patrón).

Así ya se han hecho la mayor parte de las operaciones. Pase a la página 23

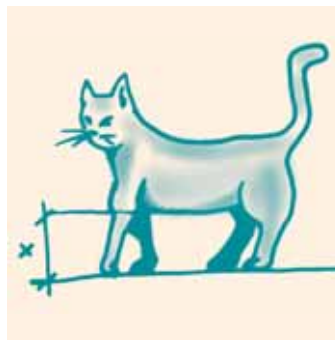

1

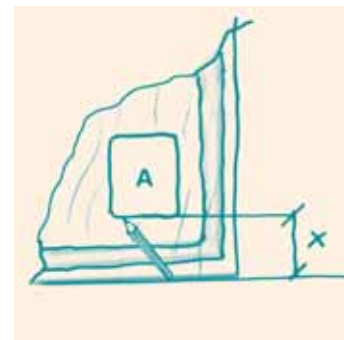

2

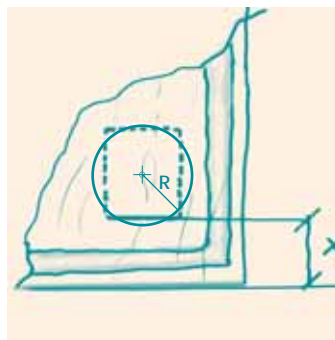

2a

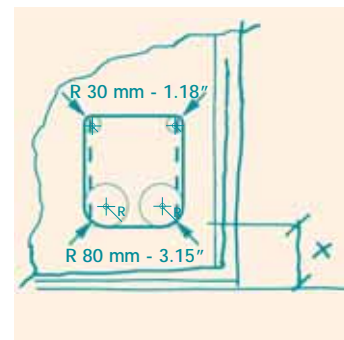

2b

c) Porte di metallo

Le istruzioni sono le stesse del legno. Unica differenza, il fatto che su porte di metallo la chiave magnetica della versione piccola selettiva Swing 7 ha bisogno di essere isolata affinché la chiave magnetica funzioni. L'isolamento va fatto con materiale non metallico (legno o similare) e dovrà avere uno spessore minimo di 40 mm su tutto il perimetro. Questo permette di evitare interferenze e garantisce il corretto funzionamento del meccanismo magnetico.

Il più è fatto. Andate a pagina 22

d) Pareti

Le istruzioni sono le stesse del legno. (Le operazioni 3, 4 e 5 sono da effettuare con una attrezzatura adeguata.) Il tunnel fornito in dotazione può essere installato anche su pareti di spessore superiore a 55 mm. In questo caso è opportuno completare il tunnel in muratura.

Il più è fatto. Andate a pagina 22

c) Metal doors

Follow the same instructions as those for wooden doors. The only difference lies in the fact that the magnetic key of the small selective-entry Swing 7 needs to be isolated in metal doors for the key to be able to work. It is to be isolated using a non-metal material (wood or similar), which must have a minimum thickness of 40 mm around the entire perimeter. This prevents any interference and ensures the correct operational efficiency of the magnetic mechanism.

The biggest job is done. Go to page 22

d) Walls

Follow the same instructions as those for wooden doors. (Jobs 3, 4 and 5 are to be done using suitable tools.) The tunnel supplied can be installed in walls with a thickness of more than 55 mm. In this case the tunnel must be extended in cement plastering.

The biggest job is done. Go to page 22

c) Porte en métal

Les instructions sont les mêmes que pour la porte en bois. La seule différence est que, sur la porte en métal, la clé magnétique de la petite version sélective Swing 7 a besoin d'être isolée pour pouvoir fonctionner. L'isolation doit être effectuée avec un matériau non métallique (bois ou similaire) et avoir une épaisseur minimum de 40 mm sur tout le périmètre. Cela permet d'éviter les interférences et garantit le fonctionnement correct du mécanisme magnétique.

Le plus gros est fait. Rendez-vous page 22

d) Murs

Les instructions sont les mêmes que pour la porte en bois. (Les opérations 3, 4 et 5 doivent être exécutées avec des outils adéquats.) Le tunnel fourni peut être installé sur des murs d'une épaisseur supérieure à 55 mm. Dans ce cas, il sera nécessaire de compléter le tunnel en maçonnerie.

Le plus gros est fait. Rendez-vous page 22

c) Metalltüren

Die Anleitungen entsprechen denen für Holztüren. Der einzige Unterschied besteht darin, dass auf Metalltüren der magnetische Schlüssel der Modellausführung 'klein /select' (Swing 7) nur dann funktioniert, wenn die Tür vorher abgedichtet wurde. Die Abdichtung erfolgt unter Verwendung eines nicht metallenen Materials (Holz o.ä.). Dieses Abdichtungsmaterial muss mindestens über einen Stärkedurchmesser von 40 mm verfügen und auf der ganzen Oberfläche angebracht werden. Dies ist notwendig, um Interferenzen zu vermeiden und damit der magnetische Mechanismus problemlos funktionieren kann.

Der größte Teil der Arbeit ist geschafft. Lesen Sie bitte auf Seite 22 weiter.

d) Wände

Die Anleitungen entsprechen denen für Holztüren. (Die Arbeitsschritte 3, 4 und 5 müssen mit geeignetem Werkzeug erfolgen.) Der mitgelieferte Tunnel kann auch auf Wänden dicker als 55 mm eingebaut werden. Hierzu muss ein Tunnel aus Zement gemauert werden.

Der größte Teil der Arbeit ist geschafft. Lesen Sie auf Seite 22 weiter.

c) Metalen deuren

In een metalen deur gaat u te werk zoals in een houten deur.

Het enige verschil is dat de magneetsleutel van de mini deur met keuzevergrendeling (Swing 7 SET) dient te worden geïsoleerd.

Het isolatiemateriaal mag niet van metaal zijn (wel hout e.d.) en moet een minimum dikte van 40 mm over de gehele omtrek hebben. Dit voorkomt storingen in het magneetmechanisme.

Het grootste deel van het werk zit erop. Ga naar pagina 23

d) Tussenwanden

Voor tussenwanden gaat u op dezelfde manier te werk als voor houten deuren. (Gebruik geschikt gereedschap voor de stappen 3,4 en 5.)

De tunnel die bij het deurtje hoort kan worden gebruikt voor wanden die dikker dan 55 mm zijn.

In dat geval dient de tunnel met cement verlengd te worden.

Het grootste deel van het werk zit erop. Ga naar pagina 23

c) Puertas de metal

Las instrucciones son las mismas que para la madera.

La única diferencia es que en las puertas de metal es preciso instalar de manera aislada la llave magnética de la versión pequeña selectiva (Swing 7), de manera que pueda funcionar correctamente.

El aislamiento debe realizarse con material no metálico (madera o similar) y deberá tener un espesor como mínimo de 40 mm en todo el perímetro. De esta manera se evitan interferencias y se garantiza el funcionamiento correcto del mecanismo magnético.

Así ya se han hecho la mayor parte de las operaciones. Pase a la página 23

d) Paredes

Las instrucciones son las mismas que para la madera. (Las operaciones 3,4 Y 5 se deben efectuar con herramientas adecuadas.)

El túnel, incluido en el suministro, se puede instalar también en paredes que tengan un espesor superior de 55 mm.

En este caso es oportuno realizar un túnel en albañilería.

Así ya se han hecho la mayor parte de las operaciones. Pase a la página 23



Gli ultimi accorgimenti e... finalmente liberi!

Rifilare il tunnel

N.B.

Non rifilate il tunnel nella versione piccola selettiva (Swing 7): contiene un meccanismo delicato!

L'operazione è necessaria per ottimizzare la profondità del tunnel alla vostra installazione. Bastano pochi minuti per una finitura perfetta, che nasconde tutte le parti manipolate.

- 1 Misurate la profondità "Y" del supporto (porta o parete) su cui desiderate installare la portina.
- 2 Tracciate una linea lungo la superficie esterna del tunnel ad una distanza "Y" maggiorata di 8 mm . Potete usare la dima (lato B) predisposta per le quattro installazioni più comuni (Tab 1) dove "N" indica la feritoia da usare per la tracciatura, e "Y" lo spessore del supporto su cui effettuare l'installazione. Posizionate la dima sul tunnel e tracciate una riga in corrispondenza della feritoia relativa all'installazione desiderata.
- 3 Ripetete l'operazione per gli altri lati del tunnel.
- 4 Rifilate il tunnel con un seghetto cominciando da uno degli angoli e

The finishing touches and... free at last!

Cut the tunnel

NOTE:

Do not cut the tunnel of the small selective entry Swing 7 because it contains delicate mechanism!

Cut the tunnel to the required length, this only takes a few minutes and will hide all the uneven edges.

- 1 Measure depth "Y" of the support (door or wall) on which the pet flap is to be installed.
- 2 Mark a line along the outer surface of the tunnel at a distance "Y" plus 8 mm. You can use the template (side B) that has been printed with the 4 most common installations sizes (Tab 1) where "N" indicates the slit to be used to mark the line and "Y" indicates the thickness of the support on which the pet flap is to be installed. Place the template on the tunnel and mark a line by the slit relative to the required installation size.
- 3 Repeat the marking of a line on the other sides of the tunnel.
- 4 Cut the tunnel using a jig saw, starting from one of the corners and

Derniers ajustements, et vous voilà libres!

Adapter le tunnel

N.B.

Ne découpez pas le tunnel dans la version sélective (Swing 7): il contient un mécanisme délicat!

Cette opération est nécessaire pour optimiser la profondeur du tunnel en fonction de votre installation.

Quelques minutes sont suffisantes pour une parfaite finition, nécessaires pour cacher les parties travaillées.

- 1 Mesurez la profondeur "Y" du support (porte ou mur) sur lequel vous désirez installer la porte pour animaux.
- 2 Tracez une ligne le long de la surface externe du tunnel à une distance "Y" majorée de 8 mm . Vous pouvez utiliser le gabarit (côté B), prévu pour les quatre installations les plus communes (Tab 1), où "N" indique l'ouverture à utiliser pour le traçage et "Y" l'épaisseur du support sur lequel effectuer l'installation. Positionnez le gabarit sur le tunnel et tracez une ligne au niveau de l'ouverture relative à l'installation désirée.
- 3 Répétez l'opération pour les autres côtés du tunnel.
- 4 Adaptez le tunnel avec une scie en commençant par l'un des angles, puis continuez sur le périmètre. Ne pas

Die letzten Empfehlungen und... endlich frei!

Beschneiden des Tunnels

N.B.

Beschneiden Sie den Tunnel der Modellausführung 'select' (Swing 7) auf keinen Fall: dieses Modell verfügt über einen sehr empfindlichen Mechanismus!

Dieser Vorgang ist notwendig, um die Tiefe des Tunnels optimal Ihrem Einbau anzupassen. Nur ein paar Minuten für eine absolut perfekte Verarbeitung, mit der Sie alle zugeschnitten Teile verstecken können !

- 1 Messen Sie die Tiefe "Y" der Unterlage (Tür oder Wand) auf der Sie die Tür einbauen möchten.
- 2 Ziehen Sie eine Linie im Abstand von "Y" plus 8 mm an der äußeren Seite des Tunnels. Sie können die Schablone (Seite B) verwenden, auf der die vier häufigsten Einbauweisen (Tabelle 1) eingezeichnet sind. Hierbei steht "N" für den Schlitz, der für die Markierung zu verwenden ist, und "Y" für den Stärkedurchmesser der Unterlage, auf welcher der Einbau der Tür erfolgt. Legen Sie die Schablone am Tunnel an und ziehen Sie eine Linie entlang des entsprechenden Schlitzes.
- 3 Wiederholen Sie dann diesen Vorgang für die anderen Seiten des Tunnels.
- 4 Beschneiden Sie den Tunnel mit einer Säge, wobei Sie an einer der Ecken begin-

Dit nog en dan... eindelijk vrij!

De tunnel op maat snijden

Opmerking!

De tunnel van het deurtje NIET afsnijden met keuzevergrendeling (Swing 7) er zit een delicaat mechanisme in!

De tunnel dient u op de maat van uw installatie te snijden. U heeft maar een paar minuutjes nodig om het geheel perfect af te werken en alle gesneden randjes te verstoppert.

- 1 Meet de diepte "Y" van de deur, wand of muur waarin u de deur monteert.
- 2 Trek een lijn op de buitenkant van de tunnel, op maat "Y" plus 8 mm. Voor de vier meest gebruikte installatiemethoden (Tab 1) kunt u de mal gebruiken (kant B): in de tabel staat "N" voor de opening waarin u de lijn op de tunnel trekt, en "Y" voor de dikte van de deur, wand of muur waarin u het deurtje monteert. Houd de mal op de tunnel en trek een lijn in de opening die hoort bij uw installatiemethode.
- 3 Doe dit op alle kanten van de tunnel.
- 4 Snijd nu de tunnel af met een figuurzaag. Begin bij een van de hoeken en zaag dan helemaal rondom. Snijd geen twee wanden tegelijkertijd

Las últimas operaciones y... ¡por fin libres!

Acabar el túnel

N.B.

No recorte el túnel en la versión selectiva (Swing 7): ¡lleva un mecanismo delicado!

Esta operación es necesaria para optimizar la profundidad del túnel para su instalación. Bastan pocos minutos para acabarlo perfectamente y ocultar todas las partes manipuladas.

- 1 Mida la profundidad "Y" del soporte (puerta o pared) en que se desea instalar la puerta.
- 2 Marque una línea a lo largo de la superficie exterior del túnel a una distancia "Y" aumentada de 8 mm. Puede utilizar el patrón (lado B) preparado para las cuatro instalaciones más comunes (Tab 1), donde "N" indica la ranura a utilizar para el trazado, e "Y" indica el espesor del soporte en que se realiza la instalación. Coloque el patrón en el túnel y marque una raya en correspondencia con la ranura correspondiente a la instalación que se desea efectuar.
- 3 Repita la operación en los dos lados del túnel.
- 4 Acabe el túnel con un serrucho,



1

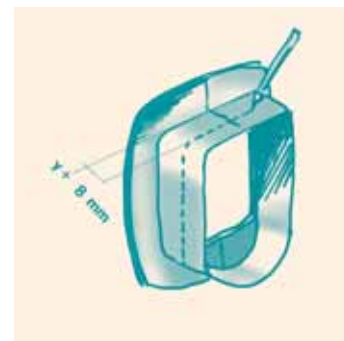

2



3



4

N	Y
1	5-10 mm
2	15-20 mm
3	25-30 mm
4	35-40 mm

TAB. 1

proseguite lungo il perimetro. Evitate di tagliare due pareti, adiacenti o parallele, contemporaneamente, per non scostarsi dai riferimenti.

Attenzione!

Il tunnel fornito nella confezione è adatto per installazioni da 0 a 55mm di spessore. La superficie esterna presenta uno o più scalini, a seconda delle versioni, posizionati in corrispondenza di alcune delle installazioni più comuni. Lo scopo è agevolare l'operazione di taglio del tunnel. Prima di tagliare in corrispondenza di questi riferimenti, accertatevi che l'installazione che vi apprestate a fare sia compatibile con la posizione di questi riferimenti.

- 1a** La serratura a 4 vie va posta sul lato interno della porta.
Posizionate lo sportello sul foro e segnate con una matita i punti in cui inserire le viti.
- 2a** Togliete lo sportello e fate 4 buchi usando un trapano con punta da 4,5 mm.

continuing along the perimeter. Do not cut two sides next to each other or parallel at the same time to avoid moving away from the references.

Warning!

The tunnel supplied is suitable for installations from 0 to 55 mm in thickness. The outer surface has one or a number of grooves, depending on which version, positioned to match those of the most used installation sizes. The purpose of these is to make it easier to cut the tunnel. Before cutting along these grooves, ensure that the size of the tunnel you are about to cut is compatible with your wooden, glass, or walls thickness.

- 1a** The 4-way locking system is to be fitted on the inner side of the door.
Position the flap on the hole and using a marker, mark the positions where the screws are required.
- 2a** Remove the flap and drill 4 holes using a drill with a 4.5 mm bit.

découper deux parois adjacentes ou parallèles en même temps afin de ne pas s'écarter des repères.

Attention!

Le tunnel fourni dans l'emballage est adapté pour des installations dont l'épaisseur est comprise entre 0 à 55 mm. La surface externe présente un ou plusieurs repères, en fonction des versions, positionnés au niveau des installations les plus communes. Le but est de faciliter l'opération de découpe du tunnel. Avant d'exécuter la découpe au niveau des repères, assurez-vous que l'installation que vous allez exécuter est compatible avec la position de ces repères.

- 1a** La serrure à " 4 positions " doit être placée sur le côté interne de la porte.
Positionnez le battant sur le trou et marquez avec un crayon les points où introduire les vis.
- 2a** Enlevez le battant et percez 4 trous en utilisant une perceuse avec un foret de 4,5 mm.

nen sollten; schneiden Sie dann rundherum weiter. Schneiden Sie auf keinen Fall zwei nebeneinander liegende oder parallele Seiten gleichzeitig, damit Sie sich nicht von den Markierungen entfernen.

Vorsicht!

*Der mitgelieferte Tunnel ist für Einbauten von 0 bis 55mm Stärkedurchmesser geeignet. Die äußere Oberfläche weist eine oder mehrere Stufen auf, die je nach Ausführung entsprechend der üblichsten Einbauweisen angebracht sind.
Ziel ist es, das Zuschneiden des Tunnels zu vereinfachen. Bevor Sie mit dem Zuschneiden an diesen vorgegebenen Stellen beginnen, versichern Sie sich, dass der Einbau den Sie vornehmen möchten mit der Lage dieser Stellen übereinstimmt.*

- 1a** Die Verriegelung mit 4 Ein-/Ausgängen ist auf der Innenseite der Tür anzulegen. Legen Sie dann die Eingangsluke auf das Loch und markieren Sie mit einem Bleistift die Stellen, an denen die Schrauben einzufügen sind.
- 2b** Nehmen Sie die Luke ab und bohren Sie 4 Löcher mit einer Bohrspitze der Größe 4,5 mm.

door om de maatlijn niet te verplaatsen.

Let op!

De tunnel in de verpakking is geschikt voor deurtjes in diktes van 0 tot 55 mm. Op de buitenkant van de tunnel zitten enkele markeringen voor de meest gebruikelijke installatiediktes. De aanduidingen zijn aangebracht om u te helpen met het op maat snijden van de tunnel. Voordat u de tunnel op deze markeringen snijdt, controleert u of de dikte waarin u het deurtje installeert past bij de stand van deze markeringen.

- 1a De 4-standenvergrendeling wordt aan de binnenkant van het deurtje gemonteerd. Houd het deurtje op het gat en markeer de punten waarin de schroeven moeten komen.
- 2a Neem het deurtje weg en boor 4 gaatjes met een boor van 4,5 mm.

empezando por uno de los ángulos y siguiendo el perímetro. No corte dos paredes, adyacentes o paralelas, contemporáneamente, para no alejarse de las referencias.

¡Atención!

El túnel incluido en el suministro es apto para instalaciones con un espesor entre 0 y 55mm. La superficie exterior presenta uno o más pedaños, según las versiones, colocados en correspondencia con algunas de las instalaciones más comunes. Su finalidad es la de facilitar la operación de corte del túnel. Antes de cortar en correspondencia con estos referencias, hay que comprobar que la instalación que se va a realizar sea compatible con la posición de estas referencias.

- 1a La cerradura de 4 vías se debe poner en el lado interior de la puerta. Coloque la puerta sobre el agujero y marque con un lápiz los puntos donde poner los tornillos.
- 2a Quite la puerta y taladre los 4 agujeros utilizando una broca de 4,5 mm.

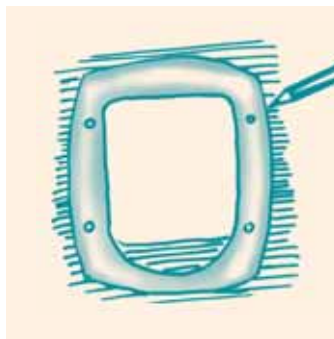

1a

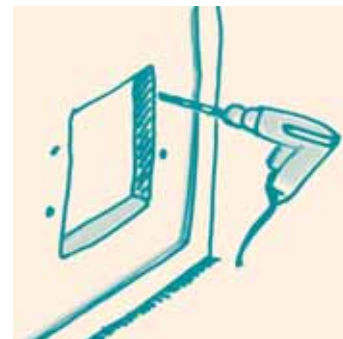

2a

Montare lo sportello

- 1 Montate lo sportello fissandolo con le viti in dotazione, le quali, se necessario, dovranno essere tagliate e limate per evitare bordi taglienti. Sono fornite in dotazione 4 viti corte per installazioni su vetro e zanzariere e quattro viti lunghe per tutte le altre installazioni su spessori fino a 55 mm. Per installazioni su spessori intermedi è necessario accorciare le quattro viti lunghe (ad esempio: per installazioni su spessori di 45 mm accorciate le viti di 10 mm; per installazioni su spessori di 35 mm accorciate le viti di 20mm, eccetera). Una vite troppo corta potrebbe spanare le sedi mentre una vite troppo lunga potrebbe sfondarle!
- 2 Per rifinire il lavoro, coprite i fori per le viti con i tappi forniti in dotazione, facendo attenzione ad orientarli correttamente servendosi dell'apposito dentino.

Ora il vostro sportello Swing è pronto per l'uso!

Fit the pet flap

- 1 Fit the flap and secure it with the screws supplied, which may have to be cut and filed to remove any sharp edges. 4 short screws are supplied for fitting to glass doors and fly screens and 4 long screws for all other installations on a thickness of up to 55 mm. The 4 long screws will have to be shortened for installations on an intermediary thickness (i.e.: for installations on a thickness of 45 mm shorten the screws by 10 mm; for installations on a thickness of 35 mm shorten the screws by 20 mm, and so on). Instead, you could purchase a new set of screws to your specifications at your local hardware store. Too short a screw could strip the thread whereas too long a screw could break the front panel of the pet door.
- 2 To finish the job, cover the screw holes using the plugs supplied, making sure to match the rib to the seat.

Your Swing pet flap is now ready to use!

Monter le battant

- 1 Montez le battant en le fixant avec les vis fournies qui, si nécessaire, devront être coupées et limées pour éviter des bords tranchants. 4 vis courtes sont fournies pour l'installation sur vitre et moustiquaires et quatre vis longues sont fournies pour toutes les autres installations dont l'épaisseur atteint 55mm. Pour des installations sur des épaisseurs intermédiaires, il faut raccourcir les quatre vis longues (par exemple: pour les installations sur des épaisseurs de 45 mm, raccourcir les vis de 10 mm; pour les installations sur des épaisseurs de 35 mm, raccourcir les vis de 20 mm, et ainsi de suite). Une vis trop courte peut abimer les sièges, tandis qu'une vis trop longue peut les percer!
- 2 Couvrez les trous des vis avec les bouchons fournis, en veillant à les orienter correctement à l'aide de l'ergot prévu à cet effet, de façon à parachever le travail.

Votre porte pour animaux Swing est prête à être utilisée!

Montage der Eingangsluke

- 1 Montieren Sie die Luke mit Hilfe der vier mitgelieferten Befestigungsschrauben, die - falls notwendig - zugeschnitten und abgefeilt werden müssen, um scharfe Kanten zu vermeiden.
Das Verpackungsset enthält 4 kurze Schrauben für die Montage auf Glas und Mückennetzen, und 4 lange Schrauben für alle anderen Einbauweisen mit Stärkedurchmessern bis zu 55mm. Für die Montage auf mittleren Stärkedurchmessern müssen die vier langen Schrauben gekürzt werden (zum Beispiel: für die Montage auf Stärkedurchmessern von 45 mm werden die Schrauben um 10 mm gekürzt; für die Montage auf Stärkedurchmessern von 35 mm werden die Schrauben um 20 mm gekürzt, usw.). Eine zu kurze Schraube könnte den Sitz abwürgen und eine zu lange Schraube könnte ihn durchstoßen!
- 2 Decken Sie die Schraubenlöcher mit den mitgelieferten Kappen ab, wobei darauf zu achten ist, dass diese mit Hilfe der Feder richtig ausgerichtet werden, womit eine vollendete Verarbeitung erzielt werden kann.

Jetzt ist Ihre Haustiertür 'Swing' gebrauchsfertig!

De deur monteren

- 1 Monteer het deurtje met de schroeven die in de verpakking zitten. Maak de schroeven eventueel korter en vrij de scherpe puntjes eraf. Er zijn 4 korte schroeven voor het monteren in glas of vliegengaas en 4 lange schroeven voor alle andere materialen met een dikte tot 55 mm. Voor diktes daartussen dient u de 4 lange schroeven korter te maken (voor een dikte van 45 mm snijdt u bijv. 10 mm van de schroeven af; voor een dikte van 35 mm snijdt u er 20 mm af, enz.). Een te korte of te lange schroef kan het eindresultaat verknoeien!
- 2 Steek op de schroefgaatjes de dopjes die in de verpakking zitten en zorg ervoor dat het lipje in de goede richting zit voor een mooie afwerking.

Uw huisdierdeur Swing is nu klaar voor gebruik!

Montar la puerta

- 1 Monte la puerta fijándola con los tornillos incluidos en el suministro, que, a ser necesario, se deberán cortar y limar para evitar que queden bordes afilados. En el suministro se incluyen 4 tornillos cortos para la instalación en vidrio y en mosquiteira, y cuatro tornillos largos para todas las demás instalaciones con espesores de hasta 55mm. Para las instalaciones con espesores intermedios es necesario cortar los cuatro tornillos largos (por ejemplo: para una instalación con espesor de 45 mm se deben acortar los tornillos de 10 mm; para una instalación con espesor de 35 mm se deben acortar los tornillos de 20mm, etcétera). Un tornillo demasiado corto puede estropear la rosca de los alojamientos, mientras que un tornillo demasiado largo ¡puede hundirlo!
- 2 Tape los agujeros para los tornillos con los tapones incluidos en el suministro, prestando atención en orientarlos correctamente utilizando el diente previsto, a fin de acabar mejor el trabajo.

Ahora la puerta Swing está lista para el uso.



1

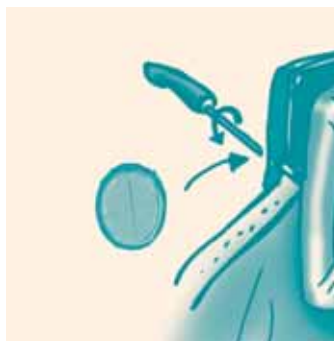

2

Un piccolo test per la chiave magnetica

Se avete la versione piccola selettiva (Swing 7), vi consigliamo di eseguire questo piccolo test per verificarne la funzionalità.

- 1 Accertatevi, dall'esterno della vostra abitazione, che la serratura a quattro vie sia nella posizione aperta di "entrata e uscita".
- 2 Prendete la chiavetta magnetica e tenetela in modo orizzontale di fronte a voi, con il nome Ferplast in basso e la freccia puntata verso lo sportello. L'attivazione del meccanismo dovrebbe avvenire ad una distanza di circa 10 cm dallo sportello.

A quick test for the magnetic key

If you have purchased the small selective-entry Swing 7 we advise you to carry out this quick test to make sure it works.

- 1 From outdoors, ensure that the four-way locking system is in the "access and exit" position.
- 2 Holding the magnetic key in front of you, with the name Ferplast at the bottom and the arrow pointing towards the flap. The cat flap mechanism should trigger at roughly 10 cm from the flap.

Un essai rapide de la clé magnétique

Si vous possédez la petite version sélective (Swing 7), nous vous conseillons d'exécuter ce petit essai pour vérifier le fonctionnement correct.

- 1 Assurez-vous, depuis l'extérieur de votre maison, que la serrure à " quatre positions " est en position ouverte d " entrée et sortie " .
- 2 Prenez la clé magnétique et maintenez-la à l'horizontale devant vous, avec le nom Ferplast en bas et la flèche orientée vers le battant. L'activation du mécanisme doit s'effectuer à une distance d'environ 10 cm du battant.

Ein kleiner Test für den magnetischen Schlüssel

Sollte Ihr Modell zur kleinen Ausführung 'select' (Swing 7) gehören, empfehlen wir Ihnen diesen kleinen Test auszuprobieren, um die Funktionalität der Methode überprüfen zu können.

- 1 Stellen Sie von draußen sicher, dass sich Ihre Verriegelung mit 4 Ausgängen in der offenen Position "Ein-/Ausgang" befindet.
- 2 Nehmen Sie den magnetischen Schlüssel und halten Sie in waagrecht vor sich: die Aufschrift Ferplast liegt hierbei unten und der Pfeil zeigt in Richtung der Eingangsluke. Der Mechanismus müsste bei einem Abstand von ungefähr 10 cm zur Eingangsluke ausgelöst werden.

De magneetsleutel testen

Heeft u het mini deurtje met keuzevergrendeling (Swing 7) In dit geval is het raadzaam de sleutel even uit te testen.

- 1 Ga buiten staan nadat u de 4-standenvergrendeling in de "binnen en buiten" -stand heeft gezet.
- 2 Richt de magneetsleutel op het slot: de naam Ferplast moet onderaan staan en de pijl moet in de richting van het deurtje wijzen. Het mechanisme moet op 10 cm van het luik in werking treden.

Una pequeña prueba con la llave magnética

Si tiene la versión pequeña selectiva (Swing 7), aconsejamos efectuar esta pequeña prueba para verificar la funcionalidad.

- 1 Compruebe, desde el exterior de su vivienda, que la cerradura de cuatro vías esté en la posición abierta de "entrada y salida".
- 2 Coja la llave magnética y póngala horizontal delante de usted, con el nombre Ferplast para abajo y la flecha dirigida hacia la puerta. La activación del mecanismo debe producirse desde una distancia de aproximadamente 10 cm de la puerta.



1

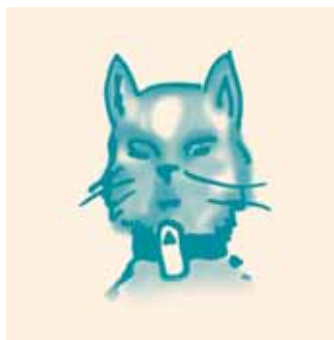

2

Fissare la chiave magnetica al collare

Fissate la chiave magnetica al collare con la freccia rivolta verso la testa del gatto (A).

Si raccomanda di non appendere nulla al di fuori della chiave magnetica al fine di non creare disturbi al sistema di apertura. Accertarsi che il collare non sia né troppo stretto né troppo lasco (il collare dovrebbe essere sfilabile dal collo dell'animale). Idealmente la chiavetta magnetica dovrebbe penzolare in modo che la parte inferiore sia appena sopra al bordo inferiore del tunnel quando il gatto si avvicina alla portina (B).

Se la calamita non si trova ad una distanza compresa tra 0-4 cm (0-1,5"), il gatto potrebbe avere difficoltà ad attivare il meccanismo d'apertura (C-D).

Secure the magnetic key to the collar

Secure the magnetic key to the collar with the arrow facing your pet's head (A).

Do not hang anything else but the magnetic key on the collar to avoid interference with the opening system. Ensure that the collar is neither too tight nor too loose (you should be able to slip the collar off your pet). The magnetic key should ideally hang so that the bottom part is just above the bottom edge of the tunnel when the cat approaches the pet flap (B).

If the magnet is not at a distance from the bottom edge of the tunnel of between 0-4 cm (0-1,5"), the cat could have difficulty in triggering the opening mechanism (C-D).

Fixer la clé magnétique au collier

Fixez la clé magnétique au collier avec la flèche orientée vers la tête du chat (A).

Nous vous recommandons de ne rien accrocher d'autre que la clé magnétique afin de ne pas créer des interférences avec le système d'ouverture. Assurez-vous que le collier n'est ni trop étroit ni trop large (on doit pouvoir désefiler le collier du cou de l'animal). L'idéal est que la clé magnétique penche de façon à ce que la partie inférieure se trouve juste au-dessus du bord inférieur du tunnel quand le chat s'approche de la porte pour animaux (B).

Si l'aimant ne se trouve pas à une distance comprise entre 0-4 cm (0-1,5"), le chat peut rencontrer des difficultés à activer le mécanisme d'ouverture (C-D).

Wie Sie den magnetischen Schlüssel am Halsband befestigen

Befestigen Sie den magnetischen Schlüssel so am Halsband, dass der Pfeil in Richtung des Kopfes des Tiers ausgerichtet ist (A).

Es wird empfohlen, nichts Anderes als den magnetischen Schlüssel am Halsband zu befestigen, um den Öffnungsmechanismus nicht zu stören.

Versichern Sie sich, dass das Halsband weder zu eng, noch zu locker ist (das Halsband sollte so anliegen, dass es direkt vom Hals des Tiers abgezogen werden kann).

Im Idealfall ist der magnetische Schlüssel so angebracht, dass seine Unterseite nah genug über dem unteren Rand des Tunnels hängt, während sich die Katze der Tür nähert (B).

Sollte sich der Magnet nicht in einem Abstand von 0-4 cm (0-1,5") zum Tunnel befinden, könnte die Katze Probleme beim Aktivieren des Öffnungsmechanismus haben (C-D).

De sleutel aan de halsband maken

Maak de magneetsleutel aan de halsband vast met de pijl in de richting van de kop van de kat (A).

Maak geen andere voorwerpen aan de halsband vast die het vergrendelingsstelsel kunnen omstoren. Controleer of de halsband niet te strak of te los zit (de halsband moet over de kop van uw huisdier kunnen glijden).

Ideaal zit de magneetsleutel als de onderkant ervan net boven de onderste rand van de tunnel hangt wanneer het dier in de buurt van het deurtje komt (B).

Als de magneet niet op een hoogte tussen 0 en 4 cm (0 -1,5") zit, kan uw huisdier moeilijkheden hebben om het slot open te maken (C-D).

Fijar la llave magnética al collar

Fije la llave magnética al collar con la flecha dirigida hacia la cabeza del animal (A).

Se recomienda no colgar en el collar nada a parte la llave magnética, esto para no crear interferencias para el sistema de apertura. Compruebe que el collar no esté ni demasiado apretado ni demasiado flojo (se debe poder quitar el collar del cuello del animal). Lo ideal sería que la llave magnética colgara de manera que la parte inferior quede apenas por encima del borde inferior del túnel cuando el gato se acerca a la puerta (B).

Si el imán no queda a una distancia entre 0 y 4 cm (0-1,5"), el gato podría tener dificultades para activar el mecanismo de apertura (C-D).



A

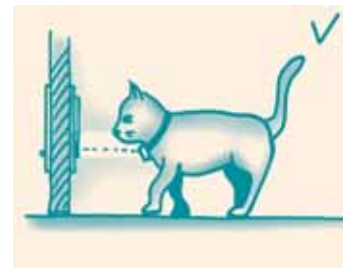

B

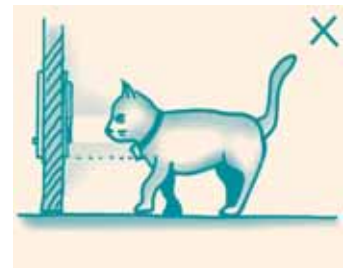

C

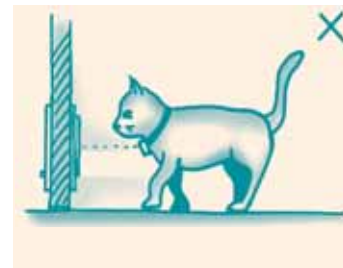

D

Il funzionamento manuale

Se non si desidera usare la serratura magnetica lo sportellino per gatti può essere convertito nella modalità manuale. Per far ciò, ruotare di 180° la vite di esclusione posta sul davanzale all'esterno della portina, dalla posizione DX (meccanismo inserito) a quella SX (meccanismo disinserito) come illustrato (E).

Importante!

Questa operazione è molto utile in caso di perdita del magnete da parte dell'animale.

La pulizia: efficace, facile e veloce

Questo sportello è realizzato con plastica della più alta qualità. Ha il battente rinforzato ed è stato progettato per durare nel tempo. Per mantenerlo in condizioni ottimali è sufficiente pulirlo di tanto in tanto con un panno umido.

Manual mode

If you do not wish to use the magnetic system, the cat flap can be converted to work manually.

To do so, turn the cut-out screw situated on bottom edge of the tunnel by 180°, from the DX position (mechanism enabled) to the SX position (mechanism disabled) as illustrated (E).

Important!

This procedure is extremely useful if your pet should loose the magnet.

Cleaning: effective, quick and easy

This pet flap is made of remarkable high quality plastic. The flap is reinforced and has been designed to last with time. To keep it in working order simply clean it now and again with a damp cloth.

Le fonctionnement manuel

Si vous ne désirez pas utiliser la serrure magnétique, la porte pour animaux peut être réglée en mode manuel. Pour ce faire, tournez de 180° la vis d'exclusion, située sur le rebord à l'extérieur de la porte pour animaux, de la position DX (mécanisme activé) à la position SX (mécanisme désactivé), de la façon illustrée (E).

Important!

Cette opération est très utile si l'animal perd l'aimant.

Le nettoyage: efficace, facile et rapide

Cette porte pour animaux est réalisée en plastique de haute qualité. Son battant est renforcé et elle a été conçue pour durer dans le temps. Pour la maintenir en bon état, il suffit de la nettoyer périodiquement avec un chiffon humide.

Manueller Gebrauch

Wenn Sie die magnetische Verriegelung nicht benutzen möchten, können Sie die Katzentür auch auf die manuelle Funktion umschalten. Dazu drehen Sie die Ausschlussschraube auf dem vorderen Sims der Tür um 180°, und zwar von der DX Stellung (Mechanismus 'Ein') in die SX Stellung (Mechanismus 'Aus'), wie es auf den Abbildungen dargestellt ist (E).

Wichtig!

Dieser Vorgang ist zudem sehr nützlich, wenn Ihr Haustier den Magnet verloren hat.

Die Reinigung: gründlich, einfach und schnell

Diese Haustiertür wird aus Kunststoff der besten Qualität hergestellt. Sie verfügt über einen verstärkten Türflügel und wurde als langlebiger Produktartikel konzipiert. Damit Sie auch lange in optimalem Zustand bleibt, sollte sie ab und an mit einem feuchten Tuch gereinigt werden.

De deur met de hand op slot doen.

Als u de magnetische vergrendeling van het deurtje niet wenst te gebruiken, kunt u de deur aanpassen aan manueel vergrendelen. U draait hiervoor de schroef op het richeltje aan de buitenkant van het luik 180°, van DX (mechanisme ingeschakeld) naar SX (mechanisme uitgeschakeld), zoals u ziet op de afbeelding (E).

Belangrijk!

Dit is heel nuttig als uw huisdier zijn magneetsleutel verliest.

De deur schoonmaken: gemakkelijk en snel

De kunststof waaruit het huisdierdeur is gemaakt is van bijzonder goede kwaliteit. Het openslaande deel is versterkt en ontworpen om lang mee te gaan. U hoeft de deur alleen maar af en toe met een vochtige doek schoon te maken om het te houden zoals het is.

El funcionamiento manual

Si no se desea utilizar la cerradura magnética, se puede pasar la puerta a la modalidad manual. Para ello hay que girar de 180° el tornillo de exclusión, situado en la parte frontal del exterior de la puerta, desde la posición DX (mecanismo activado) a la posición SX (mecanismo desactivado) como mostrado (E).

¡Importante!

Esta operación es muy útil si el animal pierde el imán.

La limpieza: eficaz, fácil y rápida

Esta puerta está realizada con plástico de la máxima calidad. Tiene la hoja reforzada y ha sido diseñada para durar mucho. Para mantenerla en las mejores condiciones basta limpiarla de vez en cuando con un paño húmedo.

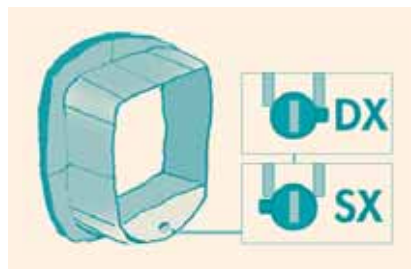

E

Se serve un ricambio

Lo sportello è stato progettato in modo che tutte le parti rotte o danneggiate possano essere rimpiazzate. In particolare, l'antina basculante si può sostituire togliendo le viti poste sul retro del corpo principale dello sportello (F).

Nella Swing 11 e nella Swing 15, quando si inserisce un'antina basculante di rimpiazzo, accertarsi che le molle del cardine siano inserite correttamente (G).

La nostra assistenza

Nella remota possibilità di rotture accidentali, siamo lieti di poter offrire il vasto assortimento del vostro sportello come ricambi. Rivolgetevi al vostro rivenditore Ferplast di fiducia.

Per ordinare nuovi ricambi conservare questo manuale che riporta i codici necessari ad un più facile riordino.

Spare parts

The flap has been designed to allow every single damaged part to be replaced. In particular, the pivoting flap can be replaced taking away the screws of the rear part in the main door (F).

When placing a spare flap in Swing 11 and 15 models make sure that springs are correctly fitted in the hinges (G).

Our after sales service

In the rare case of accidental breakage, we are pleased to offer you our wide range of spare parts for the pet flap you have purchased. Please contact your local Ferplast dealer.

To order spare parts, keep this manual as it provides the codes required to process your order.

Demander une pièce de rechange

La porte a été conçue afin que toutes les parties cassées ou endommagées peuvent être remplacées. En particulier, la porte pivotante pourra être remplacée en enlevant les vis se situant derrière la partie principale (F).

Lors du remplacement de la porte pivotante pour les swing 11 et 15 assurez-vous que les ressorts de la charnière sont bien fixés (G).

Notre service après-vente

En cas de ruptures accidentelles, nous serons heureux de vous proposer un large choix de porte pour animaux en remplacement. Contactez votre revendeur Ferplast de confiance.

Pour commander de nouvelles pièces de rechange, conservez ce manuel qui regroupe les codes nécessaires facilitant la commande.

Falls Sie Ersatzteile benötigen

Die Klappe wurde so konstruiert, dass jedes Teil ersetzt werden kann. Insbesondere kann die Schwingtür, durch die Entfernung der Schrauben auf der Rückseite der Haupttüre (F), ersetzt werden.

Bitte achten Sie darauf, dass die Federn bei Austausch der Schwingtür in den Modellen Swing 11 und 15, an den Scharnieren richtig befestigt sind (G).

Unser Kundendienst

In den seltenen Fällen von zufälligen Brüchen der Türen, verfügen unsere Produktartikel auch über eine mannigfaltige Auswahl an Ersatzteilen. Ein Einzelhändler Ferplast Ihres Vertrauens, steht Ihnen hierbei gerne zur Verfügung.

Für die Bestellung von Ersatzteilen bewahren Sie dieses Handbuch sorgfältig auf, da Sie hier alle notwendigen Kodexe für einen schnelleren Bestellvorgang finden können.

Reserveonderdelen

De klep is ontworpen om elk beschadigd onderdeel te kunnen vervangen. Voornamelijk de centrale klep kan worden vervangen door het verwijderen van de schroef van het achterste gedeelte in de hoofddeur (F).

Als er een vervangende klep in de Swing 11 en 15 modellen wordt geplaatst, weest u er dan zeker van dat de metalen veer op de juiste wijze in de scharnieren past (G).

Onze service

Er kan altijd iets stuk gaan, maar wij hebben een uitgebreid assortiment reserveonderdelen voor uw deur. Raadpleeg hiervoor de dichtst bijzijnde leverancier van Ferplast.

Bewaar deze gebruiksaanwijzingen met de bestelnummers voor de reserveonderdelen.

Si sirve un repuesto

La puerta gatera ha sido diseñada de modo que pueda sustituirse cualquier parte dañada. En concreto, la puerta puede sustituirse desatornillando los tornillos de la parte trasera de la puerta principal (F).

Quando se coloca una puerta de reemplazo en los modelos Swing 11 y 15, debe asegurarse que los muelles se hayan colocado correctamente en los goznes (G).

Nuestra asistencia

En el caso, muy raro, de roturas accidentales, tendremos mucho gusto en poder ofrecerle el amplio surtido de su puerta como repuestos. Puede dirigirse a su revendedor Ferplast de confianza.

Para solicitar nuevos repuestos le aconsejamos que guarde este manual que lleva los códigos necesarios para facilitar el pedido.

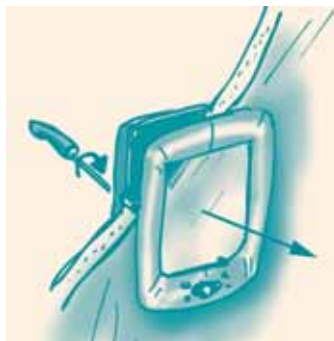

F



G

Swing 5

Versione Piccola
Small version
Petite Version
Kleine Ausführung
Mini huisdierdeur
Versión Pequeña

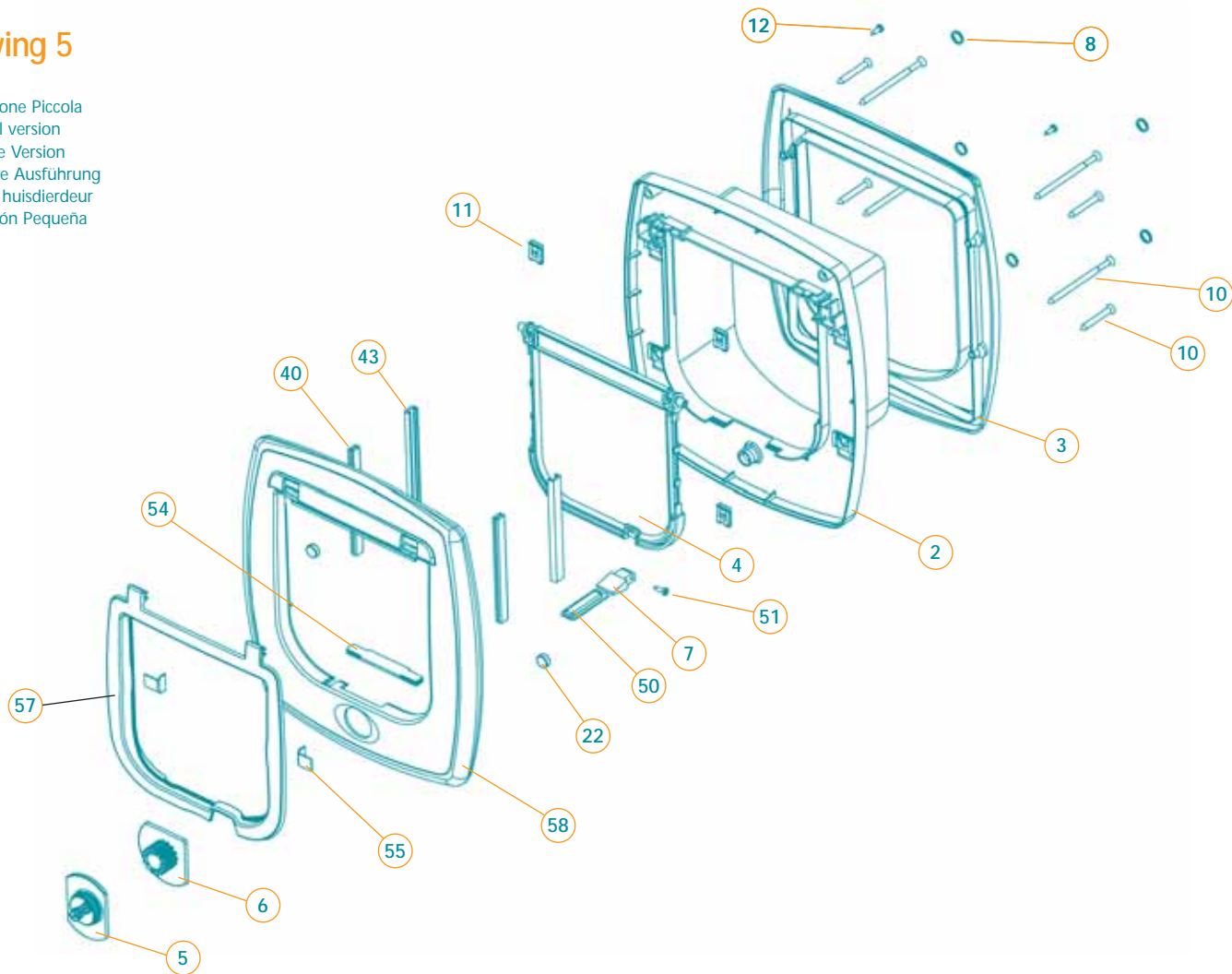

Swing 7

Versione Piccola Selettiva
Small selective-entry version
Petite Version Sélective
Kleine Ausführung 'select'
Mini huiskierdeur met keuzevergrendeling
Versión Pequeña Selectiva

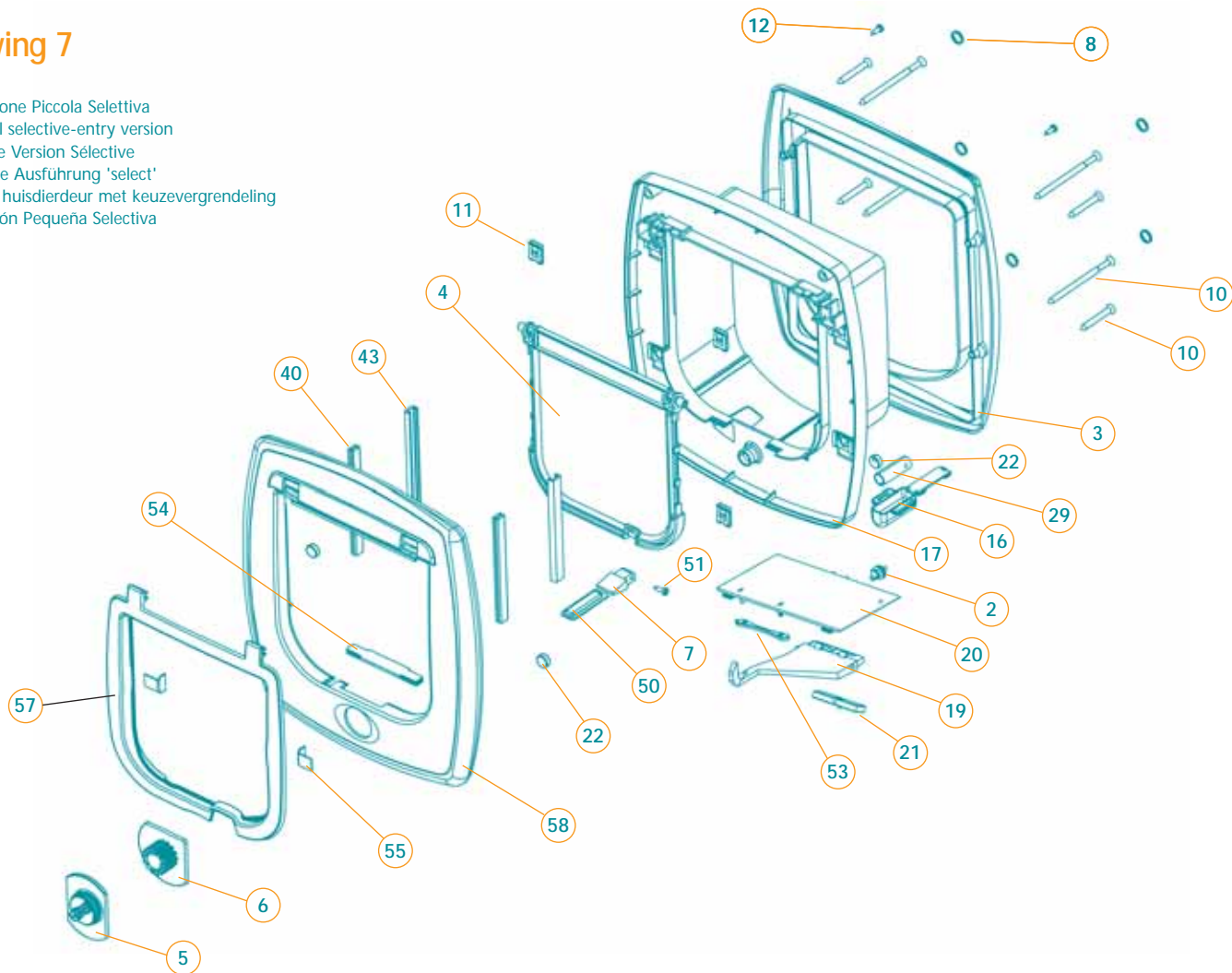

Swing 11

Versione Media
Medium version
Version Moyenne
Mittlere Ausführung
Medium huisdierdeur
Versión Media

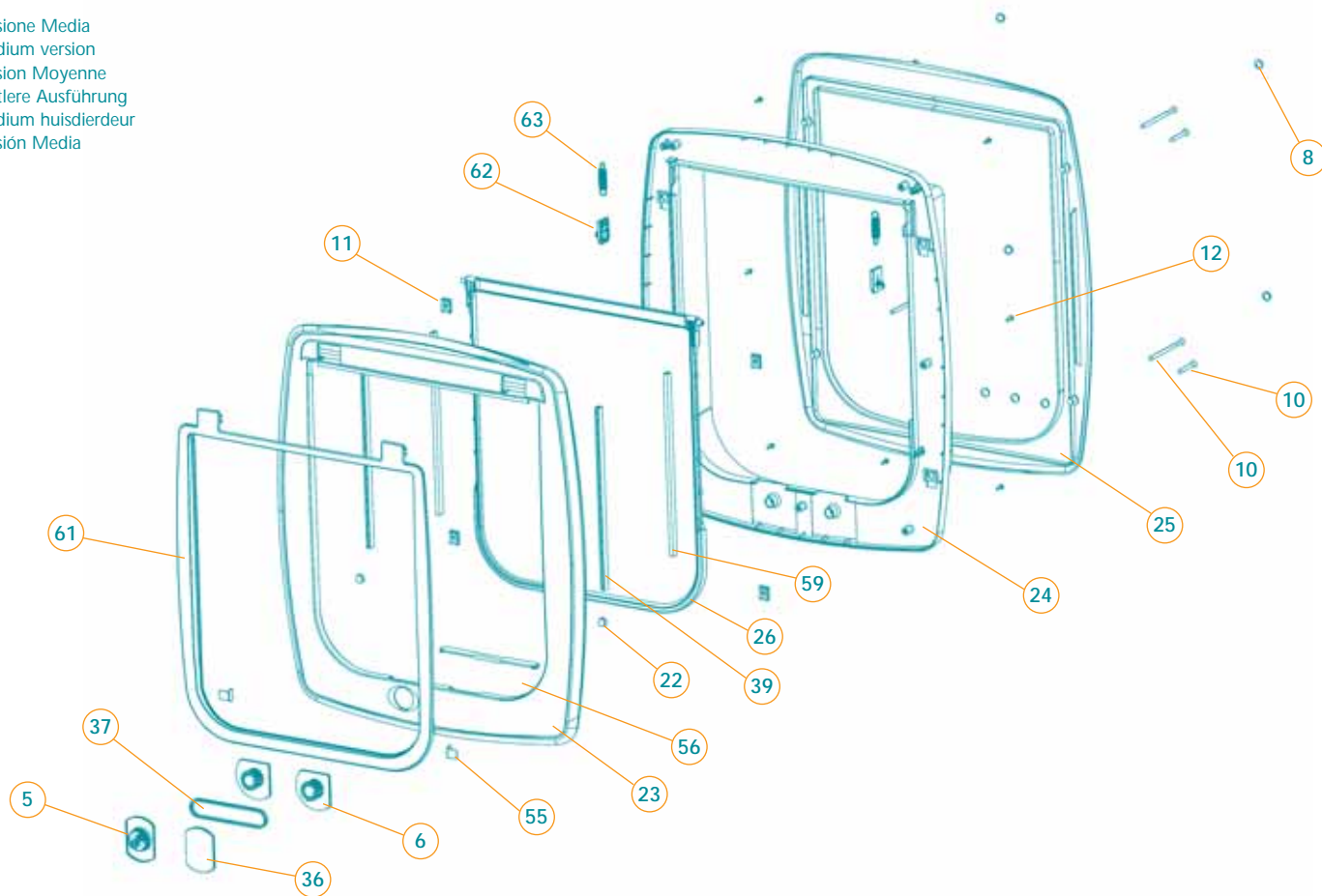

Swing 15

Versione Grande
Large version
Grande Version
Große Ausführung
Maxi -huisdierdeur
Versión Grande

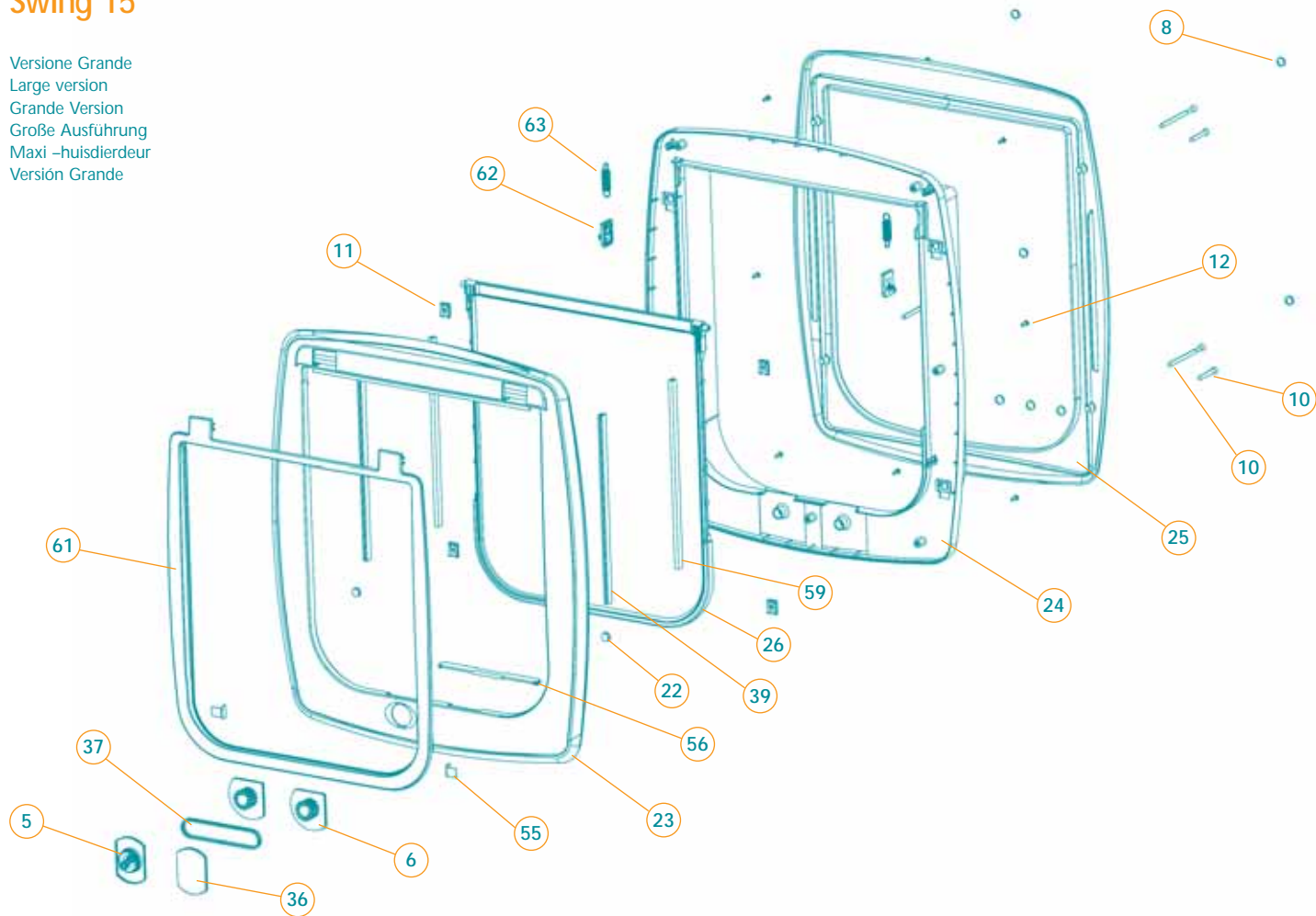

Patented



Ferplast spa
Via 1° Maggio, 5 Zona Industriale
36070 Castelgomberto Vicenza Italia
tel: +39 0445 429111 fax: +39 0445 429115
www.ferplast.com info@ferplast.com