

# **zibro**<sup>®</sup>

made by **TÖYÖTÖMI**

## **LC – 400**



GB	OPERATING MANUAL .....	PAGE 2
D	GEBRAUCHSANWEISUNG.....	PAGE 18
F	MANUAL D'UTILISATION .....	PAGE 36
NL	GEbruIKSAANWIJZING .....	PAGE 54
E	INSTRUCCIONES DE USO .....	PAGE 70
I	ISTRUZIONI D'USO .....	PAGE 86
DK	BRUGERVEJLEDNING .....	PAGE 102
N	BRUKERINSTRUKSEN .....	PAGE 118
S	INSTRUKTIONERNA INNAN ANVANDNING.....	PAGE 134
FIN	KÄYTTÖOHJEET .....	PAGE 150

AFNOR CERTIFICATION - 11, RUE FRANCIS DE PRESSENE  
93571 LA PLAINE SAINT-DENIS CEDEX

## FICHE INFORMATIVE



La marque NF garantit  
la qualité de cet article  
suivant les normes françaises  
et Règles de certification  
de l'application NF 128

CHAUFFAGES MOBILES  
À COMBUSTIBLE LIQUIDE  
NF 128 45/02  
[www.marque-nf.com](http://www.marque-nf.com)

CONFORME A LA NORME NF D 35-300 ET AUX SPECIFICATIONS  
COMPLEMENTAIRES DEFINIES PAR LES REGLES  
DE CERTIFICATION DE LA MARQUE NF 128

### **PRINCIPALES CARACTERISTIQUES CERTIFIEES:**

- Sécurité du dispositif d'allumage
- Débit calorifique
- Efficacité des dispositifs de sécurité
- Stabilité
- Contrôle de la teneur en NOx dans les produits de combustion
- Contrôle de la qualité de la combustion (absence de CO)
- Endurance
- Intermittence

### **CONSEILS D'UTILISATION ET D'ENTRETIEN**

Se reporter à la notice jointe à l'appareil et à la plaque de sécurité sur  
l'appareil

---

Référence et numéro de lot ou de série de l'article : se reporter au produit

Distributed in Europe by:

**TOYOTOMI EUROPE SALES B.V.**

Doornhoek 4025  
5465 TD Veghel, The Netherlands

Email: [info@toyotomi.eu](mailto:info@toyotomi.eu) Website: [www.toyotomi.eu](http://www.toyotomi.eu)

En cas d'insatisfaction, consultez d'abord votre revendeur :

Si une difficulté subsistait, vous pouvez écrire à  
EUROVENT CERTITA CERTIFICATION  
Le Titien-48/50, rue de la Victoire  
F-75009 PARIS

Wij danken u voor de koop van dit "TOYOTOMI" product!

Toyotomi producten worden gebruikt door tevreden klanten wereldwijd. Om een aangenaam en veilig gebruik van onze producten door klanten in elk land te waarborgen, voldoen onze producten niet alleen aan de Japanse veiligheidsnormen, maar ook aan de veiligheidsnormen van elk land ter wereld waarin wij actief zijn.

Toyotomi stemt haar producten af op de behoeften van haar klanten en blijft haar klanten tevreden stellen door het nastreven van haar bedrijfsfilosofie, "het delen van vreugde in het dagelijks leven". We zullen blijven doorgaan met het onderzoeken, ontwikkelen en produceren van producten die overeenkomen met een levensstijl voor efficiëntie, veiligheid en comfort. Wij hopen dat u vele jaren van uw Toyotomi product zult genieten! Voordat u uw nieuwe kachel in gebruik neemt, vragen wij u deze gebruiksaanwijzing zorgvuldig door te nemen, zodat u gegarandeerd bent van een maximale levensduur van uw kachel.

Maak ook kennis met onze andere producten.

Bezoek ons op [www.toyotomi.eu](http://www.toyotomi.eu) voor onze volledige productenlijn.

**1 LEES EERST DE GEBRUIKSAANWIJZING.**

**2 BIJ TWIJFEL, NEEM CONTACT OP MET UW DEALER.**

**3 VOORDAT U BEGINT TE LEZEN, RAADPLEEG DE LIJST MET BELANGRIJKSTE ONDERDELEN OP DE LAATSTE PAGINA.**

## HET GEBRUIK IN HOOFDLIJNEN

*Dit zijn in grote lijnen de stappen die u moet nemen om uw kachel te gebruiken. Voor de precieze handelingen verwijzen wij u naar de HANDLEIDING.*

- 1** Verwijder alle verpakkingsmaterialen (fig. A).
- 2** Vul de wisseltank ⑦ (zie hoofdstuk B, fig. D).
- 3** Steek de stekker in het stopcontact.
- 4** Ontsteek de kachel met behulp van de ⏻-toets ⑬ (zie hoofdstuk D).
- 5** Verander zo nodig de gewenste temperatuur met behulp van de insteltoetsen (zie hoofdstuk E).
- 6** Schakel de kachel uit door op de ⏻-toets ⑬ te drukken.

- Als brandbeveiliging moet de tank gevuld worden wanneer de kachel uitstaat óf in een andere ruimte dan waar de kachel geïnstalleerd is.
- Zorg er voor dat de tank op de juiste wijze gesloten is na het vullen op een veilige afstand van warmtebronnen en open vuur.
- De eerste keer zal uw kachel tijdens het branden even naar 'nieuw' ruiken.
- Bewaar uw brandstof in de originele verpakking en met de originele sluiting op een koele en donkere plaats.
- Brandstof veroudert. Begin elk stookseizoen met nieuwe brandstof.
- Gebruik alleen een watervrije, zuivere paraffine van hoge kwaliteit, overeenkomstig de lokale wetgeving.
- Indien u overgaat op een ander merk en/of soort brandstof, moet u de in de kachel aanwezige brandstof eerst helemaal laten leegbranden.

## WAT U VOORAF MOET WETEN

### ALTIJD VOLDOENDE VENTILEREN

Lees deze gebruikershandleiding aandachtig alvorens het toestel te gebruiken en bewaar het voor later. Installeer dit toestel enkel wanneer het voldoet aan de lokale/nationale wetgeving, regelgeving en normen. Dit product is bedoeld om gebruikt te worden als een kachel in woningen en is alleen geschikt voor gebruik binnenshuis in woonkamers, keukens en garages op droge plaatsen, in normale huishoudelijke omstandigheden.

Deze kachel is voorzien van een bewakingssysteem voor luchtkwaliteit ⑳. Wanneer de ruimte onvoldoende geventileerd wordt of wanneer de kachel in een te kleine ruimte gebruikt wordt, dan zal de kachel automatisch uitschakelen. Voor comfortabel en veilig gebruik dient u voor voldoende ventilatie te zorgen.

**NB:** Om onverwacht uitschakelen van de kachel te voorkomen raden we aan altijd een deur of raam op een kier te zetten wanneer de kachel in gebruik is.

Voor elke kachel geldt een bepaalde minimumruimte waarin u de kachel veilig, zonder extra ventilatie kunt gebruiken (zie hoofdstuk O). Als de betreffende ruimte kleiner is dan aangegeven, dient u altijd een raam of deur op een kier te zetten (2,5 cm). Het is belangrijk dat in elke ruimte waar de kachel gebruikt wordt, voldoende verse luchtinlaat is (beide openingen moeten een minimale oppervlakte hebben van 50 cm<sup>2</sup>). Geen enkele verandering aan het veiligheidssysteem is toegestaan, aangezien daarmee de garantie van het luchtpeil niet gegarandeerd kan worden. Raadpleeg uw dealer in geval van twijfel.

**Speciaal voor Frankrijk:** uw kachel is voor het gebruik van watervrije en zuivere petroleum van hoge kwaliteit ontworpen (conform de bepalingen van 18-07-2002 en 25-06-2010). Het gebruik van andere brandstoffen is verboden. Vraag uw dealer of bekijk de website voor de adressen van onze retailers. De petroleumkachel is bedoeld als een bijverwarming, en niet als een continue verwarmingsbron.

**Speciaal voor Groot-Brittannië:** Gebruik alleen Klasse C1 paraffine brandstof in overeenstemming met BS2869, deel 2 of gelijkwaardig.

Voor een juist gebruik moet de gebruiker gevolg geven aan de volgende regels:  
HET IS VERBODEN

- mobiele kachels werkend op brandstof in caravans, boten en woonwagens te gebruiken
- mobiele kachels werkend op brandstof te gebruiken in onvoldoende geventileerde ruimtes (raadpleeg de tabel met technische specificaties voor de minimale afmetingen van de te verwarmen ruimte), kelders en / of op een hoogte van 1.500 meter of meer
- wijzigingen aan te brengen aan de veiligheidsonderdelen van de kachel.

Het gebruik van dit type kachel in publieke ruimtes is onderhevig aan wetgeving. Zorg vantevoren voor de juiste informatie.

## DE JUISTE BRANDSTOF

Uw kachel is ontworpen voor het gebruik van watervrije, zuivere kerosine van hoge kwaliteit. Alleen deze zorgt voor een schone en optimale verbranding. Brandstof van mindere kwaliteit kan leiden tot:

- verhoogde kans op storingen
- onvolledige verbranding
- beperkte levensduur van de kachel
- rook en/of stank
- aanslag op rooster of mantel

De juiste brandstof is dus essentieel voor een veilig, efficiënt en comfortabel gebruik van uw kachel.

Schade en/of storingen aan de kachel als gevolg van het gebruik van anders dan hoogwaardige watervrije paraffine olie valt niet onder de garantie.

Overleg altijd met de dichtstbijzijnde Zibro dealer over de juiste brandstof voor uw kachel.

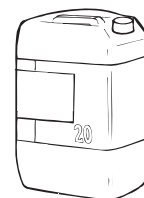

*Alleen met de juiste brandstof bent u verzekerd van een veilig, efficiënt en comfortabel gebruik van uw heater.*



*Deze transportdop vindt u los in de doos. Alleen hiermee kunt u de kachel na gebruik probleemloos vervoeren. Goed bewaren dus!*

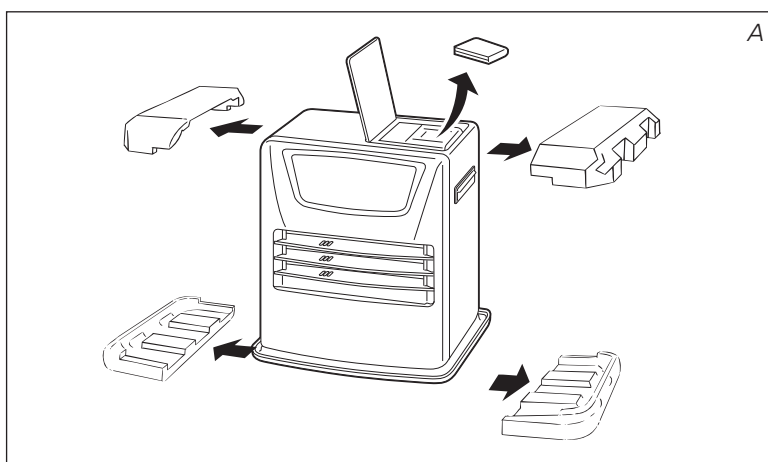

## HANDLEIDING

### A HET INSTALLEREN VAN DE KACHEL

- 1 Haal uw kachel voorzichtig uit de doos en controleer de inhoud. Naast de kachel moet u ook beschikken over:
  - een brandstofhevelpompje
  - een transportdop
  - deze gebruiksaanwijzing

Bewaar de doos en het verpakkingsmateriaal (fig. A) voor opslag en/of transport.

- 2 Open de deksel van de wisseltank 4 en verwijder het verpakkingsmateriaal.
- 3 Vul de wisseltank zoals aangegeven in *hoofdstuk B*.
- 4 De vloer moet stevig en waterpas zijn. Verplaats de kachel als deze niet waterpas staat. Probeer dit niet te corrigeren door er boeken of iets anders onder te leggen.

- 5 Steek de stekker 11 in het stopcontact (230 Volt - AC/50 Hz) en stel de juiste tijd in met behulp van de insteltoetsen 15 (zie hoofdstuk C).
- 6 Uw kachel is nu gebruiksklaar.

## B VULLEN MET BRANDSTOF

Vul de wisseltank op een geschikte plaats (er kan altijd een beetje gemorst worden). U gaat daarbij als volgt te werk:

- 1 Zorg dat de kachel uit is.
- 2 Open het deksel en til de wisseltank uit de kachel (fig. B). Let op: de tank kan even nadruppelen. Zet de wisseltank neer (dop naar boven, handvat naar beneden) en schroef de tankdop eraf.
- 3 Vul de uitneembare tank met behulp van een brandstofpomp (bekijk de instructies van de brandstofpomp). Zorg dat deze hoger staat dan de wisseltank (fig. D). De geribbelde slang steekt u in de opening van de wisseltank.
- 4 Let tijdens het vullen op de brandstofmeter van de wisseltank (fig. E). Als u ziet dat deze vol is, stop dan met vullen. Maak de tank nooit te vol. Vooral niet als de brandstof erg koud is (brandstof zet uit als deze warmer wordt).
- 5 Laat de brandstof die nog aanwezig is in het pompje, terugstromen in de jerrycan en verwijder het pompje voorzichtig. Schroef de tankdop nauwkeurig op de tank. Veeg eventueel gemorste brandstof weg.
- 6 Controleer of de tankdop recht zit en goed is aangedraaid. Plaats de wisseltank weer in de kachel (dop naar beneden). Sluit het deksel.

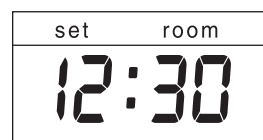
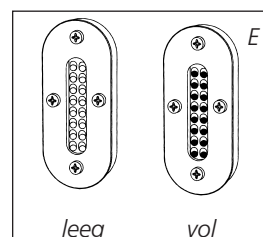
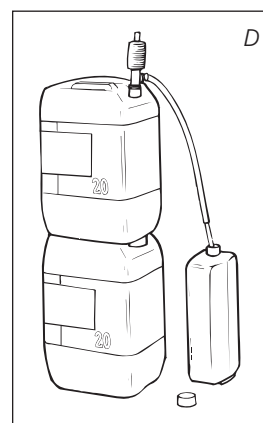
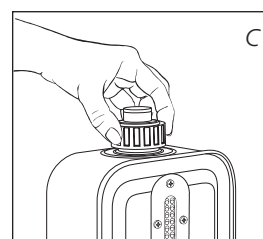
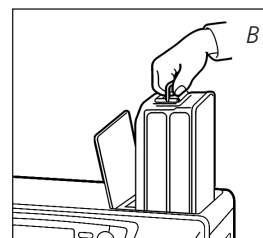

F: Als de 4 cijfers niet meer knipperen, staat de tijd vast ingesteld.

## C HET GOED ZETTEN VAN DE KLOK

De juiste tijd en dag kunt u alleen instellen als de kachel niet brandt, maar de stekker wel in het stopcontact zit. Voor het instellen van de dag gebruikt u de insteltoetsen 15. Voor het instellen van de dag gebruikt u de knop day/set (weektimer). Druk eerst op één van de drie toetsen om deze functie in te schakelen (de 4 cijfers gaan dan knipperen). Vervolgens kunt u de uren instellen met de toets (▼ hour), de minuten met de toets (▲ min.) en de dag met de day/set-knop 19.

Door éénmaal te drukken, verhoogt u de waarde stap voor stap. Wanneer u de toets ingedrukt houdt, loopt de waarde op tot u de toets loslaat. Na ongeveer 10 seconden stoppen de 4 cijfers met knipperen en staat de instelling vast. Vijf minuten na het uitschakelen van de kachel, verdwijnt de informatie op het display en komt de kachel in de stand-by stand. Door op een willekeurige toets te drukken, wordt de tijd weer zichtbaar.

**!** Als de stekker langer dan 30 minuten uit het stopcontact is geweest (of de stroom is uitgevallen), moet u de tijd en de dag opnieuw instellen.



## D HET AANMAKEN VAN DE KACHEL

Een nieuwe kachel veroorzaakt in het begin extra geur. Zorg dus voor extra ventilatie.



Maak de kachel altijd aan met behulp van de -toets **13**. Gebruik nooit lucifers of een aansteker.



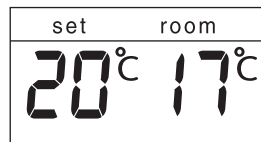

Om de kachel te ontsteken, hoeft u alleen even op de -toets **13** te drukken. Deze gaat dan knipperen, ten teken dat de ontstekingsprocedure in werking is. Dit duurt even. Als de kachel eenmaal brandt, blijft de -toets **13** rood. Het informatiedisplay **12** toont twee getallen. Onder ROOM staat de huidige temperatuur, terwijl onder SET de ingestelde temperatuur wordt vermeld. Deze laatste kunt u veranderen met behulp van de insteltoetsen (zie hoofdstuk E).



G: Links de gewenste temperatuur, rechts de gemeten temperatuur.

## E HET INSTELLEN VAN DE GEWENSTE TEMPERATUUR

U kunt de ingestelde temperatuur alleen veranderen als de kachel aan is. U gebruikt hiervoor de insteltoetsen **15**. Druk eerst op één van beide toetsen om deze functie in te schakelen (het °C teken en de 4 cijfers **12** gaan dan knipperen). Vervolgens kunt u de gewenste temperatuur verhogen door op de toets ( min.) te drukken of verlagen met de toets ( hour). Na ongeveer 10 seconden stoppen het lampje en de 4 cijfers met knipperen en staat de instelling vast (fig. F). U kunt de temperatuur instellen op minimaal 6°C en maximaal 28°C. Als de stekker uit het stopcontact is geweest (of de stroom is uitgevallen), springt de ingestelde temperatuur weer op de standaardwaarde van 20°C.

## F HET UITZETTEN VAN DE KACHEL

U hebt twee mogelijkheden om de kachel uit te zetten:

- 1** Druk de -toets **13** in. Het informatiedisplay springt dan op CLOCK en binnen ongeveer een minuut is de vlam gedoofd.
- 2** Wanneer u de kachel wilt uitzetten en de volgende keer met de timer wilt laten aanslaan, drukt u op de toets TIMER **16**. Dan slaat niet alleen de kachel af, maar wordt tegelijk de timerfunctie ingeschakeld.

## G WAT HET INFORMATIEDISPLAY U VERTELT

Het informatiedisplay **12** is niet alleen bedoeld om u de (ingestelde) tijd en temperatuur te tonen (hoofdstuk C, E en F), maar ook voor het melden van storingen.



De code in het informatiedisplay vertelt u dan wat er aan de hand is:

CODE	INFORMATIE	ACTIE
E - 0	Te hoge temperatuur in de kachel	Afkoelen en opnieuw aanmaken
F - 0	Netspanning onderbroken	Kachel opnieuw aanmaken
E - 1	Thermostaat defect	Dealer informeren
F - 1	Brander-thermister defect	Dealer informeren
E - 2	Startproblemen	Dealer informeren
E - 5	Omvalbeveiliging	Kachel opnieuw aanmaken
E - 6	Slechte verbranding	Dealer informeren





Bij storingen ziet u in het informatiedisplay wat er aan de hand is.



<i>E - 7</i>	Kamertemperatuur hoger dan 32°C	Indien nodig kachel opnieuw aanmaken
<i>E - 8</i>	Aanjagermotor defect	Dealer informeren
<i>E - 9</i>	Luchtfilter vervuild óf, Brandstofpomp vervuild	Filter reinigen Dealer informeren
<i>69 Hr</i>	Kachel heeft 69 uur onafgebroken gebrand en is automatisch afgeslagen	Kachel opnieuw aanmaken
-- : -- + 	Brandstof op	Wisseltank vullen
-- : -- + 	Te weinig ventilatie	Beter ventileren
<i>E - 11</i> +  <small>VENT</small>	Te weinig ventilatie	Beter ventileren

Bij storingen waarin deze tabel niet voorziet, dient u altijd uw Zibro dealer te raadplegen.

### AUTOMATISCHE UITSCHAKELING

Deze kachel is uitgerust met een veiligheidssysteem dat er voor zorgt dat de kachel na 69 uur onafgebroken automatisch afslaat. Het display geeft dan het volgende aan: *69 Hr*. Indien u dit wenst kunt u de kachel weer aanzetten door op de -toets  te drukken (zie hoofdstuk D).

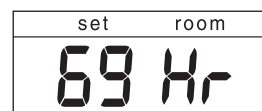



### AUTOMATISCHE REINIGINGSFUNCTIE

Indien de kachel twee uur continu op zijn hoogste stand brandt, zal de brander zichzelf automatisch reinigen. Dit wordt aangegeven in het display met de code *CL:05*, teruglopend naar *CL:01*. Gedurende deze 5 minuten brandt de kachel op zijn laagste stand, waardoor de brander zichzelf reinigt. Hierna schakelt hij automatisch weer naar de hoogste stand.



## H HET KINDERSLOT

Het kinderslot kunt u gebruiken om te voorkomen dat een kind per ongeluk de instellingen van de kachel verandert. Tijdens het branden kan de kachel dan enkel nog worden uitgeschakeld. Als de kachel al uit is, voorkomt het kinderslot ook dat de kachel per ongeluk wordt aangemaakt. U activeert het kinderslot door de betreffende toets  langer dan 3 seconden ingedrukt te houden. Het controlelampje KEY-LOCK () verschijnt op het informatiedisplay (fig. H), ten teken dat het kinderslot is ingeschakeld. Om het kinderslot uit te schakelen drukt u nogmaals langer dan 3 seconden op de toets KEY-LOCK .

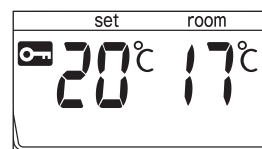

H: Als het  teken verschijnt op het display, is het kinderslot ingeschakeld.

## I HET JUISTE GEBRUIK VAN 'SAVE'

Met de functie 'SAVE' kunt u de temperatuur begrenzen. Als deze functie is ingeschakeld, zal de kachel automatisch afslaan indien de kamertemperatuur 3°C boven de ingestelde temperatuur komt. Als de kamertemperatuur vervolgens weer op de ingestelde temperatuur komt, zal de kachel automatisch weer aanslaan.

U activeert de instelling 'SAVE' door de betreffende toets 17 in te drukken. Het controlelampje SAVE  licht dan op (fig. I). Door nog eens op de toets SAVE te drukken, schakelt u deze functie weer uit.

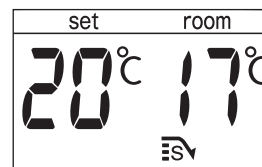

I: Als de SAVE functie is ingeschakeld, slaat de kachel automatisch aan en uit, om binnen een bepaald temperatuurbereik te blijven.

**!** Ook zonder de instelling 'SAVE' zorgt uw kachel ervoor dat de ingestelde temperatuur bij benadering wordt gehandhaafd, door zijn verwarmingscapaciteit aan te passen. 'SAVE' is een spaarstand die u bijvoorbeeld gebruikt wanneer u niet in de ruimte aanwezig bent, of om deze vorstvrij te houden.

## J DE 'FUEL' INDICATOR

Als de FUEL indicator verschijnt, heeft u nog voor 10 minuten brandstof. Deze resterende tijd ziet u verstrijken in het informatiedisplay 12 (fig. J). Er staan u nu twee mogelijkheden ter beschikking:



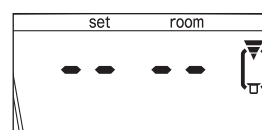

- u verwijdert de wisseltank uit de kachel en vult deze, buiten de woonruimte, met nieuwe brandstof (zie hoofdstuk B)
- u drukt de knop extension 19 in. Door deze knop in te drukken verlengt u de brandtijd. De kachel schakelt dan namelijk automatisch naar zijn laagste verwarmingsstand. In het display verschijnt de resterende tijd in minuten, die zal teruglopen naar 10. Bij het bereiken van het getal 10, volgt om de twee minuten een waarschuwingssignaal, ten teken dat u de wisseltank moet bijvullen. Reageert u niet, dan gaat de kachel vanzelf uit. Ook dan klinkt een waarschuwingssignaal. De FUEL indicator knippert nu en in het informatiedisplay knipperen vier streepjes (---) U kunt dit stoppen door éénmaal op de -toets 13 te drukken.

Als de kachel helemaal leeg gebrand is geweest, moet u na het bijvullen even geduld hebben voordat de kachel weer gebruiksklaar is.



J: Wanneer de FUEL indicator verschijnt, ziet u in het informatiedisplay voor hoeveel minuten u nog brandstof hebt.

## K DE 'VENT' INDICATOR

Wanneer de ruimte onvoldoende geventileerd wordt, dan zal een intermitterende pieptoon te horen zijn (ca. één keer per 30 seconden) en de "VENT"  indicatie zal in het informatiedisplay verschijnen. Zodra dit signaal gegeven wordt dient meer geventileerd te worden om te voorkomen dat de kachel uitschakelt (bv. door een deur of raam iets verder te openen). Wanneer de ventilatie verbeterd is zullen de "VENT" indicatie en de pieptoon niet meer geactiveerd worden. Indien er echter nog steeds onvoldoende geventileerd wordt, dan zal de kachel automatisch uitschakelen. Wanneer dit gebeurt, verschijnt  in het informatiedisplay, de "VENT"  indicator knippert en de "Vent"  indicatie brandt (fig. K). Na het verbeteren van de ventilatie (b.v. door een deur of raam iets verder te openen) kan de kachel weer ingeschakeld worden door de -toets 13 nogmaals in te drukken.

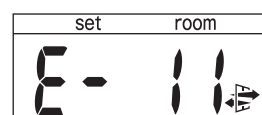

K: Als het controlelampje  knippert, is dat een teken dat u extra moet ventileren.

## L ONDERHOUD

Voordat u onderhoud pleegt, dient u de kachel uit te zetten en te laten afkoelen. Trek vervolgens de stekker uit het stopcontact. Uw kachel vergt weinig onderhoud. Wel dient u elke week even het luchtfilter ⑧ en het ventilatorrooster ⑨ te reinigen met een stofzuiger. Het rooster ② reinigt u met een vochtige doek. Neem het luchtfilter er nu en dan even af (fig. L), om het te reinigen met een sopje. Zorg dat het luchtfilter goed droog is, voordat u het terug plaatst. Controleer ook met enige regelmaat het brandstofzeefje:

- 1 Haal de wisseltank ⑦ uit de kachel en verwijder het brandstofzeefje (fig. M). Dit kan wat nadruppelen; houd een doekje bij de hand.
- 2 Klop het brandstofzeefje omgekeerd leeg op een harde ondergrond, om het vuil te verwijderen. **(Nooit reinigen met water!)**
- 3 Plaats het brandstofzeefje weer in de kachel.

We raden u verder aan om stof en vlekken bijtijds af te nemen met een vochtige doek, omdat er anders hardnekkige vlekken kunnen ontstaan.

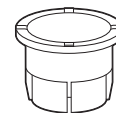
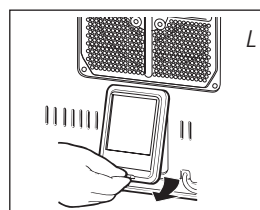

Brandstofzeefje

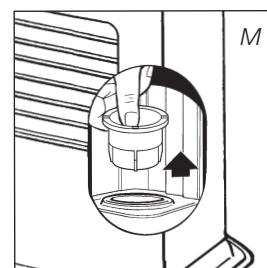

**!** Verwijder zelf geen onderdelen van de kachel. Neem voor een eventuele reparatie altijd contact op met uw dealer. Indien het elektriciteitsnoer beschadigd is, mag alleen een erkend installateur dit vervangen door het type H05 VV-F.

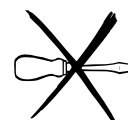

## M OPSLAG (EINDE STOOKSEIZOEN)

Berg de kachel aan het einde van het stookseizoen stofvrij op, zo mogelijk met gebruik van de originele verpakkingsmaterialen. Overgebleven brandstof kunt u een volgend stookseizoen niet meer gebruiken. Maak deze dus op. Houdt u toch wat over, gooi deze brandstof dan niet weg, maar volg de regels zoals die in uw gemeente gelden voor Klein Chemisch Afval.

Begin het nieuwe stookseizoen in elk geval met nieuwe brandstof en raadpleeg opnieuw deze gebruiksaanwijzing.

## N VERVOER

Om te voorkomen dat uw kachel tijdens het transport brandstof lekt, moet u de volgende maatregelen nemen:

- 1 Laat de kachel afkoelen.
- 2 Haal de wisseltank ⑦ uit de kachel en verwijder het brandstofzeefje (zie hoofdstuk L, fig. M). Dit kan wat nadruppelen; houd een doekje bij de hand. Bewaar het brandstofzeefje en de wisseltank buiten de kachel.

- 3 Duw de transportdop op de plaats van het brandstofzeefje (fig. N) en druk deze goed aan. De transportdop zal, zoveel mogelijk, voorkomen dat brandstof uit de kachel lekt gedurende transport.
- 4 Vervoer de kachel altijd rechtop.
- 5 Leeg de vaste tank met een brandstofpomp voorafgaand aan transport of in het geval van gebruik van verkeerde of verontreinigde brandstof. Verwijder eerst de brandstoffilter en plaats de brandstofpomp in de vaste brandstoftank. Volg deze procedure ook indien er water in de brandstoftank zit.

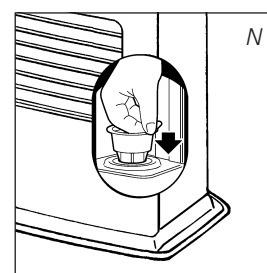

Transportdop

## O SPECIFICATIES

Ontsteking	elektrisch	Afmetingen (mm)	breedte	435
Brandstof	kerosine	(inclusief bodemplaat)	diepte	315
Capaciteit (kW) max.	4,00		hoogte	437
Capaciteit (kW) min.	1,05	Accessoires	brandstofhevelpomp	
Geschikte ruimte (m <sup>3</sup> )**	65-170		transportdopje	
Brandstofverbruik (l/uur)*	0,417	Netspanning		230V
Brandstofverbruik (g/uur)*	333		--	AC/50 Hz
Brandduur per tank (uur)*	18.2	Elektrisch verbruik	ontsteking	320 W
Inhoud wisseltank (liter)	7,6		continu	24 W
Gewicht (kg)	11,5	Zekeringen		250V, 5A

Controleren van ventilatiekwaliteit (luchtverversing):  
 Rechtstreeks meten van het CO<sub>2</sub> niveau (NDIR- CO<sub>2</sub> Sensor E-Guard 20).

\* Bij instelling op maximale stand \*\* Opgegeven waarde is indicatief

## P DE GARANTIEVOORWAARDEN

U krijgt op uw kachel 48 maanden garantie vanaf de aankoopdatum. Binnen deze periode worden alle materiaal- en fabricagefouten kosteloos verholpen. Hierbij gelden de volgende regels:

- 1 Alle verdere aanspraken op schadevergoeding, inclusief gevolgschade wijzen wij uitdrukkelijk af.
- 2 Reparatie of vervanging van onderdelen binnen de garantietermijn leidt niet tot verlenging van de garantie.
- 3 De garantie geldt niet wanneer veranderingen zijn aangebracht, niet-originele onderdelen zijn gemonteerd of reparaties aan de kachel zijn verricht door derden.
- 4 De garantie is niet van toepassing op onderdelen die onderhevig zijn aan normale slijtage, zoals de brandermat, alle pakkingen en de handmatige brandstoftoevoerpomp.
- 5 De garantie geldt uitsluitend als u de originele, gedateerde aankoopbon overlegt en als daarop geen veranderingen zijn aangebracht.
- 6 De garantie geldt niet bij schade ontstaan door handelingen die afwijken van de gebruiksaanwijzing, door verwaarlozing en door het gebruik van verkeerde of verouderde brandstof. Verkeerde brandstof kan zelfs gevaarlijk zijn\*.

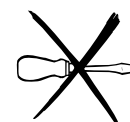

- 7** De verzendkosten en het risico van het opsturen van de kachel of onderdelen daarvan, komen altijd voor rekening van de koper.

Om onnodige kosten te voorkomen, raden wij u aan eerst altijd zorgvuldig de gebruiksaanwijzing te raadplegen. Wanneer deze geen uitkomst biedt, geef de kachel dan in reparatie bij uw dealer.

\* Licht ontvlambare stoffen kunnen bijvoorbeeld leiden tot een oncontroleerbare verbranding, met uitslaande vlammen als gevolg. Probeer in dat geval nooit de kachel te verplaatsen, maar zet de kachel onmiddellijk uit. In noodgevallen kunt u een brandblusser gebruiken, maar dan uitsluitend van het type B: een koolzuur- of poederblusser.

#### 14 TIPS VOOR EEN VEILIG GEBRUIK

- 1 Er dient toezicht te worden gehouden op kinderen om er zeker van te zijn dat zij niet met het apparaat spelen.
- 2 Verplaats de kachel niet als deze brandt of nog heet is. In dat geval ook niet bijvullen en geen onderhoud verrichten.
- 3 Plaats de voorkant van de kachel op minimaal 1,5 meter van muur, gordijnen en meubels.
- 4 Gebruik de kachel niet in stoffige ruimtes, of op plaatsen waar het sterk tocht. U krijgt dan geen optimale verbranding. Gebruik de kachel nooit in natte ruimtes zoals in de nabijheid van een bad, douche of zwembad.
- 5 Zet de kachel uit voordat u vertrekt of naar bed gaat. Bent u langere tijd weg (bv. vakantie), trek dan ook de stekker uit het stopcontact.
- 6 Bewaar en vervoer de brandstof uitsluitend in de daarvoor bestemde tankjes en jerrycans.
- 7 Zorg ervoor dat de brandstof niet bloot staat aan hitte of extreme temperatuurverschillen. Bewaar de brandstof altijd op een koele, droge en donkere plaats (zonlicht tast de kwaliteit aan).
- 8 Gebruik de kachel nooit op plaatsen waar schadelijke gassen of dampen aanwezig kunnen zijn (bv. uitlaatgassen of verfdampen).
- 9 Het rooster van de kachel wordt heet. De kachel mag niet afgedekt worden (brandgevaar).
- 10 Zorg altijd voor voldoende ventilatie.
- 11 Dit apparaat is niet bedoeld voor gebruik door personen (inclusief kinderen) met verminderde lichamelijke, geestelijke of zintuiglijke vermogens, of gebrek aan ervaring en kennis, tenzij er toezicht wordt gehouden op en instructies worden gegeven voor het gebruik van het apparaat door iemand die verantwoordelijk is voor hun veiligheid.
- 12 Dit apparaat kan worden gebruikt door kinderen vanaf 8 jaar en mensen met een lichamelijke, zintuiglijke of verstandelijke beperking en door mensen die geen ervaring met of kennis over het apparaat hebben als er toezicht op hen wordt gehouden of ze instructies hebben gekregen over veilig gebruik van het apparaat en op de hoogte zijn van de risico's.
- 13 Zorg ervoor dat kinderen niet met het apparaat spelen.
- 14 Reiniging en onderhoud dient niet te worden uitgevoerd door kinderen waarop geen toezicht wordt gehouden.

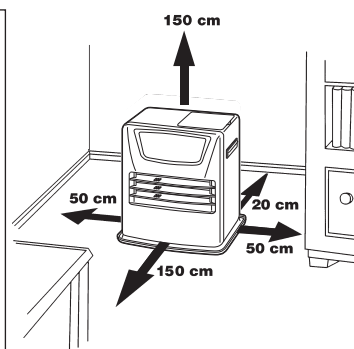

Defecte elektrische apparaten en batterijen horen niet bij het huisafval. Zorg voor een goede recycling waar mogelijk. Vraag eventueel uw gemeente of uw lokale handelaar voor een deskundig recycling advies.



## Q WEEKTIMER

Hier is een voorbeeld hoe de weektimer geprogrammeerd kan worden:

	Maandag	Dinsdag	Woensdag	Donderdag	Vrijdag	Zaterdag	Zondag
P1 ON	6:30	6:30	6:30	6:30	6:30	10:00	9:00
P1 OFF	8:45	8:45	8:45	8:45	8:45	23:00	23:00
P2 ON	12:00	15:00	18:00	12:00	12:00		
P2 OFF	14:00	23:00	23:00	14:00	14:00		
P3 ON	18:00			18:00	18:00		
P3 OFF	23:00			23:00	23:00		

- Maximaal 3 programma's per dag in te stellen.
- Iedere dag van de week is afzonderlijk instelbaar.
- Minimale brandtijd is 1 uur.
- Minimale rusttijd is 1 uur.
- Keuze tussen handmatig en timer.
- Instellingen worden opgeslagen in een geheugen en blijven zonder netspanning bewaard.

### HET INSTELLEN VAN DE WEEKTIMER

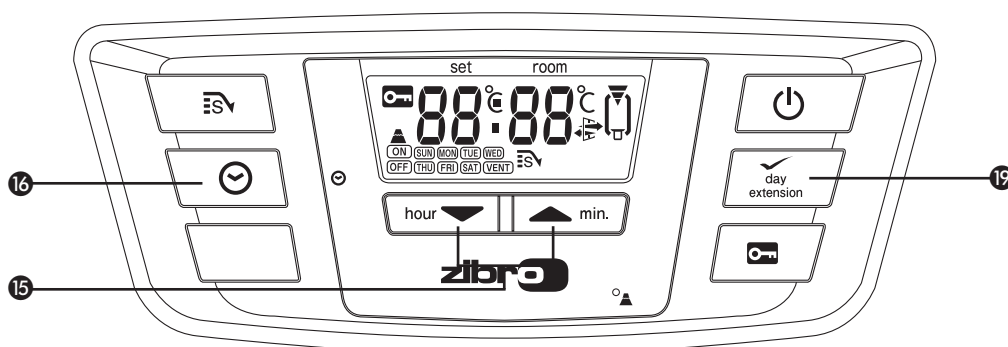

Zorg dat de kachel aangesloten is aan het stroomnet, maar niet brandt. Druk op de toets timer 16. Zorg dat de tijdstelling en daginstelling juist zijn. Kies de in te stellen dag met de insteltoetsen 15. Druk de insteltoets ▲ om de dag met één stap te verhogen en druk de insteltoets ▼ om de dag met één stap te verlagen.



Druk op **extension/day/set** 19 om de aangegeven dag te kiezen. Op het venster verschijnt nu:



Met de pijltoetsen 15 kunt U kiezen tussen programma P1 P2 en P3. Tevens kan er copy gekozen worden (zie "Kopiëren van daginstellingen naar een andere dag"). Druk op **extension/day/set** 19 om het aangegeven pro-grammanummer te kiezen.

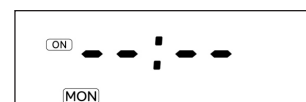

Met de insteltoetsen 15 kunt u nu de tijd in uren instellen waarop de kachel aan moet slaan. Druk de instel-toets ▲ om de tijd met één stap te verhogen en druk de insteltoets ▼ om de tijd met één stap te verlagen. Druk op de knop **extension/day/set** 19 om de gewenste waarde te selecteren.

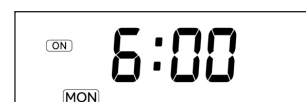

Met de insteltoetsen 15 kunt u nu de tijd in minuten instellen waarop de kachel aan moet slaan. Druk de insteltoets ▲ om de minuten met één stap te verhogen en druk de insteltoets ▼ om de minuten met één stap te verlagen. Druk op de knop **extension/day/set** 19 om de gewenste waarde te selecteren.

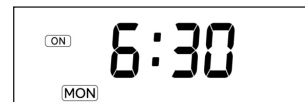

Met de insteltoetsen 15 kunt u nu de tijd in uren instellen waarop de kachel af moet slaan. Druk de insteltoets ▲ om de uren met één stap te verhogen en druk de insteltoets ▼ om de uren met één stap te verlagen.

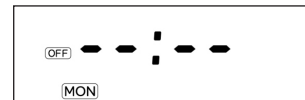

Druk op de knop **extension/day/set** 19 om de gewenste waarde te selecteren.

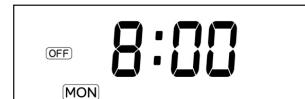

Met de insteltoetsen 15 kunt u nu de tijd in minuten instellen waarop de kachel af moet slaan. Druk de insteltoets ▲ om de minuten met één stap te verhogen en druk de insteltoets ▼ om de minuten met één stap te verlagen. Druk op de knop **extension/day/set** 19 om de gewenste waarde te selecteren.

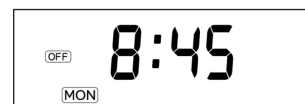

De tijden voor programma 1 op maandag zijn ingegeven en het venster geeft 3 seconden SET aan.

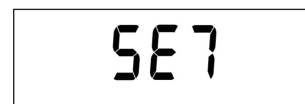

Na 3 seconden kan de dag van het in te voeren programma gekozen worden of men beëindigd de invoer met de toets timer.



Druk op de timer knop 16 om de weektimer-programmering te beëindigen en terug te keren naar de tijdsinstelling. De timer knop gaat uit.

### KOPIËREN VAN DAGINSTELLINGEN NAAR EEN ANDERE DAG

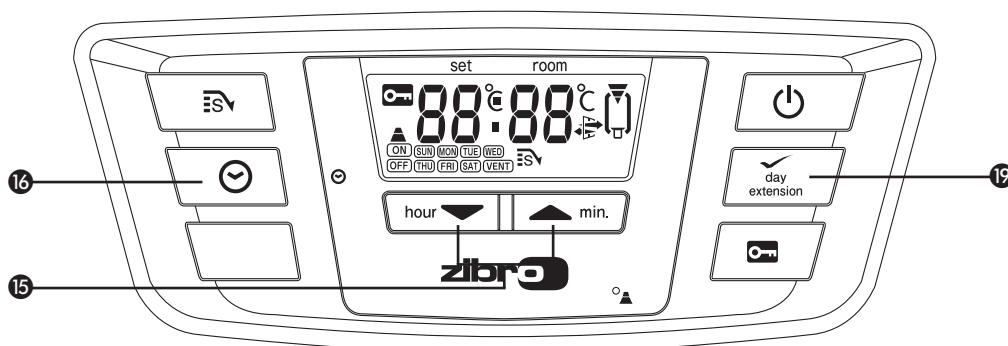

Dit kan men gebruiken indien er meerdere dagen in een week de zelfde schakeltijden moeten krijgen. Het spaart zo tijd doordat men niet alle tijd opnieuw hoeft in te stellen.

Zet de kachel uit indien deze aanstaat. Druk op de timer knop 16 en het lampje in de timer knop gaat aan. De kachel gaat nu uit.

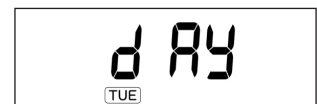

Druk op **extension/day/set** 19 om de aangegeven dag te kiezen. Op het venster verschijnt nu:



Met de pijltoetsen 15 kunt u kiezen voor copy. Druk op **extension/day/set** 19 om copy te kiezen.

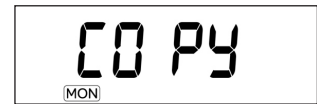

Met de pijltoetsen 15 kunt U nu kiezen naar welke dag de instellingen gekopieerd moeten worden.



Druk op **extension/day/set** 19 om de aangegeven dag te kiezen.

De tijden voor programma op dinsdag zijn ingegeven en het venster geeft 3 seconden SET aan.



Na 3 seconden kan de dag van het in te voeren of te kopiëren programma gekozen worden of men beëindigd de invoer met de toets timer.

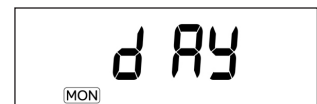

## WEEKTIMER INSCHAKELEN

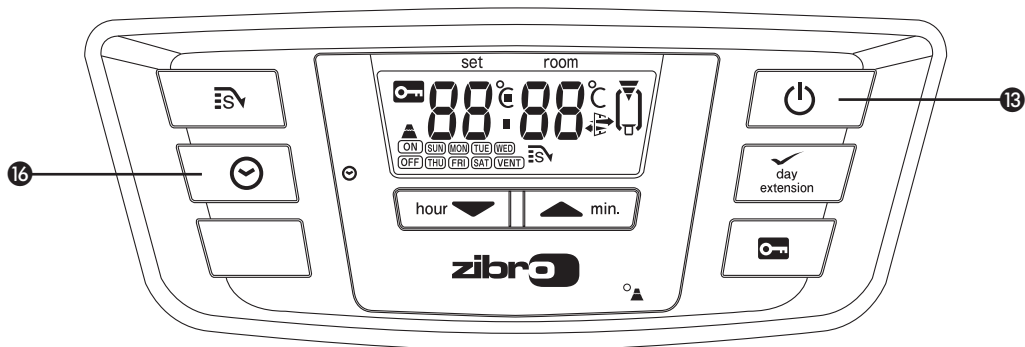

Zet de kachel aan met de POWER-knop 13. Druk op de timer knop 16 en het lampje in de timer knop gaat aan. De kachel gaat nu uit. Met de on off indicatoren op het venster wordt aangegeven of het toestel op dit moment aan of uit staat.

Indien het toestel met de timer uit staat is de off indicator zichtbaar. Het venster geeft dan de actuele tijd weer.

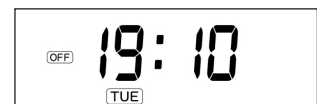

Indien het toestel met de timer aan staan is de ON indicator zichtbaar. Het venster geeft dan de gewenste (SET) en de gemeten (ROOM) temperatuur aan.





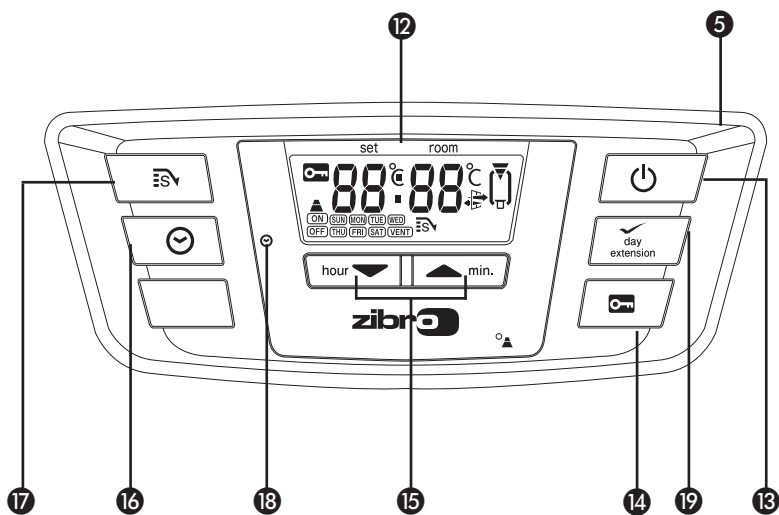
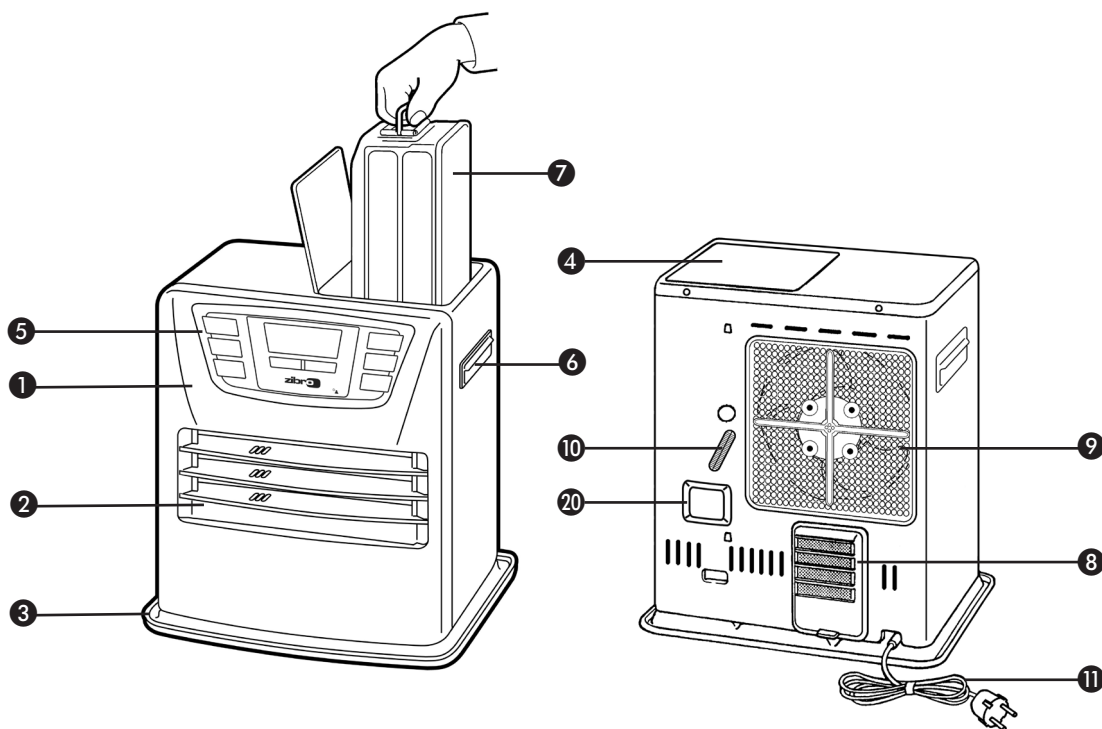

## BELANGRIJKE ONDERDELEN

- ① Voorpaneel
- ② Rooster
- ③ Bodemplaat
- ④ Deksel wisseltank
- ⑤ Bedieningspaneel
- ⑥ Handgreep
- ⑦ Wisseltank
- ⑧ Luchtfilter
- ⑨ Ventilatorrooster
- ⑩ Thermostaat
- ⑪ Stekker + snoer
- ⑫ Informatiedisplay
- ⑬ ⏻ -toets
- ⑭ Kinderslot
- ⑮ Insteltoetsen (tijd en temperatuur)
- ⑯ TIMER
- ⑰ SAVE-toets
- ⑱ Timer-lampje
- ⑲ EXTENSION-toets / day / set (weektimer)
- ⑳ Bewakingsysteem voor luchtkwaliteit





**Distributed in Europe by TOYOTOMI EUROPE SALES B.V.**

Should you require further information or should particular problems occur that are not dealt with in this operating manual, please visit our website [www.toyotomi.eu](http://www.toyotomi.eu) or contact our Sales Support (you find its phone number on [www.toyotomi.eu](http://www.toyotomi.eu))

Falls Sie weitere Informationen wünschen, oder sollten besondere Probleme auftreten, die in dieser Bedienungsanleitung nicht ausführlich genug behandelt werden, besuchen Sie bitte unsere Website ([www.toyotomi.eu](http://www.toyotomi.eu)), oder fordern Sie die benötigte Auskunft von unserem Kundendienst an (Telefonnummer auf [www.toyotomi.eu](http://www.toyotomi.eu))

Vous souhaitez obtenir des informations supplémentaires ou si vous rencontrez un problème, rendez-vous sur notre site Web ([www.toyotomi.eu](http://www.toyotomi.eu)) ou contactez notre service client (vous trouverez l'adresse et le numéro de téléphone sur [www.toyotomi.eu](http://www.toyotomi.eu))

Wenst u nadere informatie, of indien er bijzondere problemen optreden die in deze gebruiksaanwijzing niet behandeld zijn, bezoekt u dan onze website [www.toyotomi.eu](http://www.toyotomi.eu) of vraag de benodigde informatie op bij de afdeling Sales Support (adres en telefoonnummer op [www.toyotomi.eu](http://www.toyotomi.eu))

Si necesitara más información o surgiera algún problema concreto que no abarque este manual operativo, visítenos en [www.toyotomi.eu](http://www.toyotomi.eu) o contacte con nuestro equipo de asistencia postventa (encontrará el número de teléfono en [www.toyotomi.eu](http://www.toyotomi.eu)).

In caso avete bisogno di ulteriori informazioni o riscontrate particolari problemi che non sono presi in considerazione nel presente manuale, vi invitiamo a visitare il nostro sito [www.toyotomi.eu](http://www.toyotomi.eu) o contattare la nostra assistenza (il cui numero di telefono é indicato nel nostro sito [www.toyotomi.eu](http://www.toyotomi.eu))

Hvis du ønsker yderligere information eller, hvis der opstår problemer, som ikke behandles i brugsanvisningen, bedes du besøge vores webside [www.toyotomi.eu](http://www.toyotomi.eu) eller kontakt afdelingen Sales Support (adresse og telefonnummer på [www.toyotomi.eu](http://www.toyotomi.eu)).

Om du ønsker mer informasjon, eller om et problem har dukket opp som ikke er dekket i disse instruksjonene, besøk oss gjerne på [www.toyotomi.eu](http://www.toyotomi.eu) eller be om den nødvendige informasjonen fra avdelingen for brukerstøtte (adresse og telefonnummer kan finnes på [www.toyotomi.eu](http://www.toyotomi.eu)).

Om du önskar mer information, eller om några problem uppstår som inte har berörts i dessa instruktioner, besök då vår hemsida [www.toyotomi.eu](http://www.toyotomi.eu) eller begär den nödvändiga informationen från Säljstöd avdelningen (adress och telefonnummer finns på [www.toyotomi.eu](http://www.toyotomi.eu)).

Jos haluat lisätietoja tai kohtaat ongelmia, joita ei käsitellä näissä ohjeissa, verkkosivustolla osoitteessa [www.toyotomi.eu](http://www.toyotomi.eu) tai pyydä tarvittavat tiedot myynnin tukiosastolta (osoite ja puhelinnumero löytyy sivustolta [www.toyotomi.eu](http://www.toyotomi.eu)).



Kerosun®, Toyostove®, Toyoset®, Toyotomi® and Zibro® for the the use of paraffin heaters are all registered trademarks of TOYOTOMI Co., Ltd. - Japan.

Zibro® brand paraffin heaters are made in JAPAN and imported by Toyotomi Europe Sales b.v.