

# Qlima

S(C)34xx



guarantee

**4**  
YEARS

DK	BRUGSANVISNING	2
F	MANUEL D'UTILISATION	22
GB	OPERATING MANUAL	44
I	ISTRUZIONI D'USO	66
N	BRUKSANVISNING	88
NL	GEBRUIKSAANWIJZING	110
PL	INSTRUKCJA OBSŁUGI	132
S	BRUKSANVISNING	154

Kære kunde,

Tillykke med købet af Qlima-airconditionanlægget. Du har købt et kvalitetsprodukt, som kan holde i mange år, hvis det bruges korrekt.

Læs denne brugsanvisning, før du tager airconditionanlægget i brug, for at sikre længst mulig levetid for anlægget.

På vegne af producenten yder vi 2 års garanti på alle materiale- og produktionsfejl og 4 års garanti på kompressoren. Vi håber, du får glæde af dit airconditionanlæg.

Med venlig hilsen,

PVG Holding b.v.

Kundeserviceafdelingen

**1. LÆS BRUGSANVISNINGEN, FØR ANLÆGGET TAGES I BRUG.**

**2. KONTAKT FORHANDLEREN, HVIS DU HAR SPØRGSMÅL.**

## INDHOLD

- A. SIKKERHEDSANVISNINGER
- B. OVERSIGT OVER DELENE
- C. DRIFTSTEMPERATUR
- D. BRUG AF FJERNBETJENING
- E. OPTIMAL DRIFT
- F. JUSTERING AF LUFTSTRØMMENS RETNING
- G. SÅDAN FUNGERER AIRCONDITIONANLÆGGET
- H. VEDLIGEHOELSE
- I. TIP TIL DRIFT
- J. TIP TIL FEJLFINDING
- K. GARANTIBETINGELSER
- L. TEKNISKE DATA

## LÆS DENNE BRUGSANVISNING

I brugsanvisningen kan du finde mange gode råd om korrekt brug og vedligeholdelse af airconditionanlægget. Du kan finde mange svar på almindelige problemer i kapitlet Tip til fejlfinding. Hvis du først gennemlæser kapitel J, Tip til fejlfinding, er det muligvis ikke nødvendigt at tilkalde service.

## A SIKKERHEDSANVISNINGER

Produkt skal installeres på en sådan måde, at den overholder lokale og nationale bestemmelser, vedtægter og standarder. Dette produkt er beregnet til brug som et airconditionanlæg i private hjem og er kun egnet til brug i tørre omgivelser, under almindelige forhold i private hjem, indendørs i stuer, køkkener eller i garager. Anlægget må kun sluttes til stikkontakter med jordforbindelse med en spænding på 220-240 V~/ 50 Hz. Modellerne S 3448 - SC 3448 - S 3464 skal tilsluttes direkte til spændingskilden med strømledningen.

### VIGTIGT

- Enheden SKAL altid være jordforbundet. Hvis strømforsyningen ikke er jordforbundet, må enheden ikke tilsluttes. Stikket skal altid være lettilgængelig, når enheden er tilsluttet. Læs disse anvisninger grundigt, og følg anvisningerne.
- Varmepumper indeholder køle gas og er klassificeret som tryk bærende udstyr. Derfor skal man altid kontakte en autoriseret køle tekniker/montør til installation og vedligeholdelse af varmepumper, varmepumper skal efterses og leak søges minimum en gang om året af en autoriseret køletekniker. Garantien dækker ikke skader, der skyldes forsømmelse eller handlinger, der afviger fra dem, der er beskrevet i denne brugsanvisning.

Kontrollér følgende ting, før anlægget tilsluttes:

- Forsyningsspændingen skal svare til den forsyningsspænding, der er angivet på typeskiltet.
- Stikkontakten og strømforsyningen skal være egnet til den spænding, der er angivet på typeskiltet.
- Stikket på anlæggets kabel skal passe ind i stikkontakten.
- Anlægget skal placeres og monteres på et stabilt underlag.

Bed en autoriseret elektriker om at kontrollere spændingsforsyningen til anlægget, hvis du er usikker på, om den er kompatibel med anlægget.

- Dette anlæg er produceret i overensstemmelse med CE-sikkerhedsstandarderne. Du skal dog altid være forsigtig ved håndtering af elektrisk udstyr.
- Dæk aldrig luftindtaget og -udtaget til.
- Anlægget må ikke komme i kontakt med kemikalier.
- Undgå at sprøjte vand på anlægget eller nedsænke det i vand. Sluk apparatet, og tag stikket ud af stikkontakten, hvis der kommer vand i den indendørs enhed.
- Undlad at stikke hænder, fingre eller genstande ind i anlæggets åbninger.
- Som med alt andet elektrisk udstyr skal du være opmærksom, når der er børn i nærheden af anlægget.
- Reparation og/eller vedligeholdelse må kun udføres af en autoriseret servicetekniker eller forhandleren. Følg anvisningerne vedrørende brug og vedligeholdelse i brugsanvisningen til dette anlæg.
- Tag altid stikket ud af stikkontakten, når anlægget ikke er i brug.
- Anlægget må ikke tændes eller slukkes ved at sætte stikket i stikkontakten eller tage det ud af stikkontakten. Brug kun tænd/sluk-knappen på airconditionanlægget eller på fjernbetjeningen.
- Undlad at tildække airconditionanlægget, mens det kører. Afbryd strømmen, inden enheden åbnes.
- Træk altid stikket ud af stikkontakten eller afbryd strømmen, når klimaanlægget rengøres eller vedligeholdes.
- Undlad at placere gasbrændere, gasovne eller brændeovne i luftstrømmen.
- Undlad at betjene eller berøre airconditionanlægget med våde hænder.
- Bemærk, at den udendørs enhed støjer under brug, og at denne støj kan overskride de lokale støjgrænser. Det er brugerens ansvar at sørge for, at udstyret overholder den

lokale lovgivning.

- Dette apparat er ikke beregnet til at bruges af personer (herunder børn) med nedsatte fysiske, sensoriske eller mentale evner, eller som mangler erfaring og viden, med mindre de har fået supervision eller instruktion om brugen af apparatet af en person med ansvaret for deres sikkerhed.
- Børn bør være under opsyn, så det sikres, at de ikke leger med apparatet.
- Det frarådes at opholde sig i den direkte luftstrøm.
- Drik aldrig kondensvandet fra klimaanlægget.
- Anlægget kan ikke modificeres.
- Hvis strømkablet er beskadiget, skal det udskiftes af fabrikanten, dens kundeserviceafdeling eller af personer med tilsvarende kvalifikationer for at forebygge fare.



### VIGTIGT!

- Brug aldrig enheden, hvis ledningen, kabinettet eller kontrolpanelet er beskadiget.
- Hvis anvisningerne ikke følges, kan enhedens garanti bortfalde.

## B OVERSIGT OVER DELENE

### INDENDØRS ENHED

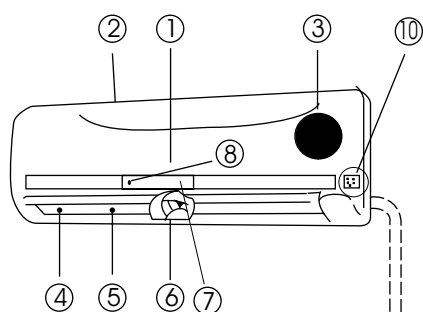

### UDENDØRS ENHED

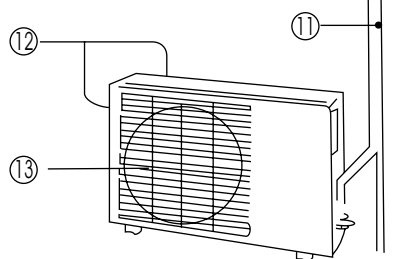

fig. 1

### Indendørs enhed

- ① Frontpanel
- ② Luftindtag
- ③ Luftfilter (bag frontpanelet)
- ④ Luftudtag
- ⑤ Vandret luftrist
- ⑥ Lodret luftspjæld
- ⑦ Display
- ⑧ Modtager til fjernbetjeningsignal
- ⑨ Fjernbetjening (nærmere beskrivelse findes i kapitel D)
- ⑩ Knap til manuel betjening (Auto/cool)

### Udendørs enhed

- ⑪ Tilslutningsrør, afløbsslange (S34xx Tilslutningsrør medfølger ikke)
- ⑫ Luftindtag (på siden og på bagsiden)
- ⑬ Luftudtag



#### BEMÆRK!

Alle billeder i denne brugsanvisning og på emballagen er kun til reference. De kan afvige en smule fra det airconditionanlæg, du har købt. Det er den faktiske udformning, der gælder.

## FUNKTIONSINDIKATORER PÅ DEN INDENDØRS ENHEDS DISPLAY

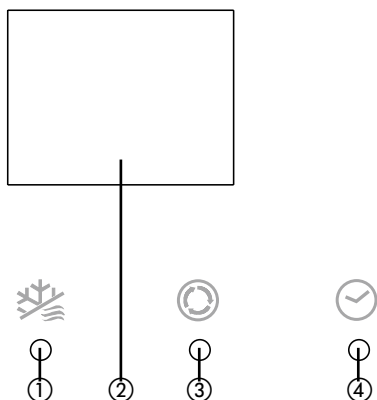

- ① Afrimningsindikator  
Denne indikator lyser, når airconditionanlæggets afrimningsfunktion starter automatisk, eller når varmluftsstyringsfunktionen aktiveres ved brug af varmefunktionen.
- ② Temperaturindikator  
Denne indikator viser temperaturindstillingerne, når airconditionanlægget kører.
- ③ Driftsindikator  
Denne indikator blinker, når anlægget tændes, og lyser, når anlægget er i drift.
- ④ Timerindikator  
Denne indikator lyser, når timeren er indstillet til at tænde eller slukke.

## C DRIFTSTEMPERATUR

Afkøling, opvarmning og affugtning er mest effektivt ved følgende indendørs- og udendørstemperaturer.

Temperatur \ Funktion	Afkøling	Opvarmning	Affugtningsdrift
Rumtemperatur	17°C - 32°C	0°C - 30°C	10°C - 32°C
Udendørstemperatur	-25°C - 50°C	-15°C - 30°C	0°C - 50°C



### FORSIGTIG

- Når klimaanlægget anvendes ved temperaturer, som er anderledes end de ovenfor nævnte, kan bestemte sikkerhedsfunktioner træde i kraft, som kan forårsage, at enheden ikke længere fungerer korrekt.
- Hvis airconditionanlægget kører i et rum med en relativ luftfugtighed på over 80 %, kan der dannes kondens udvendigt på anlægget. Indstil det lodrette luftspjæld til den maksimale vinkel (lodret mod gulvet), og indstil ventilatoren til høj hastighed.
- For at du kan udnytte airconditionanlægget bedst muligt, skal du altid lukke døre og vinduer, når du bruger kølings- eller varmefunktionen.



## D BRUG AF FJERNBETJENING



### BEMÆRK!

- Ret altid fjernbetjeningen mod modtageren på den indendørs enhed, og sørg for, at der ikke er forhindringer mellem fjernbetjeningen og modtageren på den indendørs enhed. I modsat fald modtages fjernbetjeningens signal ikke af modtageren, og airconditionanlægget fungerer ikke korrekt.
- Afstanden mellem fjernbetjeningen og anlægget må maksimalt være 6-7 meter.

### Oversigt over funktionsknapperne på fjernbetjeningen

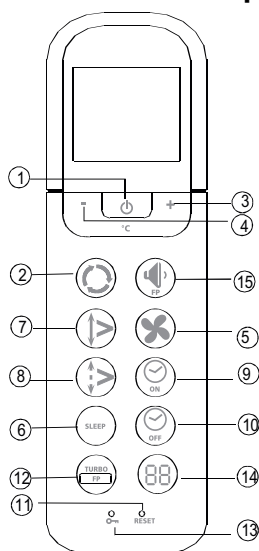

- ① **Knappen On/Off (Tænd/sluk):** Tryk på denne knap for at starte anlægget. Tryk på knappen igen for at standse anlægget.
- ② **Knappen Mode (Indstilling):** Hver gang du trykker på knappen, skiftes der tilstand i rækkefølgen auto, køling, affugtning, varme og ventilator som vist på nedenstående figur:  

```
graph LR; A[AUTO] --> B[KØLING]; B --> C[AFFUGTNING]; C --> D[VARME]; D --> E[VENTILATOR]; E --> A;
```
- ③ **Knappen + :** Tryk på denne knap for at øge indstillingen for indendørstemperaturen til max. 30 °C.
- ④ **Knappen - :** Tryk på denne knap for at reducere indstillingen for indendørstemperaturen til min. 17 °C.
- ⑤ **Knappen Fan (Ventilator):** Denne knap bruges til at vælge ventilatorhastighed. Hver gang du trykker på knappen, skiftes der ventilatorhastighed i rækkefølgen Auto, Lav, Middel, Høj og tilbage til Auto. Når du vælger auto- eller affugtningstilstand, styres ventilatorhastigheden automatisk, og du kan ikke selv indstille den.
- ⑥ **Knappen SLEEP:** Tryk på denne knap for at skifte til energibesparende tilstand. Tryk på knappen igen for at annullere. Denne funktion, som kun kan bruges i kombination med afkølings-, opvarmnings- eller automatisk driftstilstand [COOL, HEAT og AUTO] sørger for, at klimaanlægget automatisk øger (i afkølingstilstand) eller reducerer (i opvarmningstilstand) den indstillede temperatur med 1°C per time i de første 2 timer. Klimaanlægget holder derefter denne temperatur (indstillet temperatur + eller - 2 grader) i 5 timer. Efterfølgende deaktiveres enheden automatisk.
- ⑦ **Knappen Swing (Drej):** Tryk på knappen Swing (Drej) for at aktivere drejefunktionen. Tryk på knappen igen for at stoppe drejningen.
- ⑧ **Knappen Air Direction (Luftstrøm):** Tryk på denne knap for at ændre luftspjældets drejningsvinkel. Luftspjældets drejningsvinkel ændres med 6 grader for hvert tryk på knappen. Når luftspjældet drejer i en bestemt vinkel, som kan påvirke airconditionanlæggets køle- og varmeeffekt, ændres drejningsretningen automatisk. Der vises ikke noget symbol på displayet, når du trykker på denne knap.

- ⑨ **Knappen Timer On (Timeraktivering):** Tryk på denne knap for at aktivere automatisk timerstyret drift. Hvert tryk på knappen lægger 30 minutter til det automatiske timerprogram. Når displayet viser 10Hr, lægger hvert tryk på knappen 60 minutter til det automatisk timerprogram. Bliv ved med at trykke på knappen, indtil der vises "0.0 " på displayet, for at annullere det automatiske timerprogram.
- ⑩ **Knappen Timer Off (Timerslukning):** Tryk på denne knap for at aktivere automatisk timerstyret slukning. Hver tryk på knappen lægger 30 minutter til det automatiske timerprogram. Når displayet viser 10Hr, lægger hvert tryk på knappen 60 minutter til det automatisk timerprogram. Bliv ved med at trykke på knappen, indtil der vises "0.0 " på displayet, for at annullere det automatiske timerprogram.
- ⑪ **Knappen RESET:** Hvis du trykkes på knappen RESET, annulleres alle de aktuelle indstillinger, og funktionerne stilles tilbage til de oprindelige indstillinger.
- ⑫ **Knap til forebyggelse af frost indendørs/Knappen TURBO:** Hvis du trykker på denne knap i tilstanden COOL, skifter airconditionanlægget til kraftig afkøling. Tryk igen for at annullere funktionen TURBO.: Når der trykkes på denne knap (> 2 sekunder), går enheden i frostforebyggelsestilstand. Enheden tilsidesætter indstillingen for indendørstemperatur og stiller temperaturen til ca. 8 °C. På den måde forebygges dannelse af frost indendørs, når det er koldt, med det lavest mulige energiforbrug. Når denne tilstand er valgt, viser displayet på den indendørs enhed "FP". Knappen kan kun betjenes, når opvarmningsfunktionen er aktiveret. Tryk på knappen igen for at deaktivere frostforebyggelsestilstand.
- ⑬ **Knappen LOCK:** Når du trykker på knappen LOCK, låses alle de aktuelle indstillinger, og fjernbetjeningen kan ikke bruges til andre funktioner end LOCK. Tryk igen for at annullere tilstanden LOCK.
- ⑭ **Knappen LED DISPLAY:** Belysningen i fjernbetjeningens skærm tændes ved at trykke på denne knap. Belysningen slukkes automatisk, hvis der ikke trykkes på nogen knapper inden for 3 sekunder (gælder ikke for enheder, som ikke er udstyret med denne funktion).
- ⑮ **Knap for lav lyd/forhindring af indendørs tilfrysning:** Tryk på denne knap for at reducere det indendørs lydtryksniveau til 21 dB(A). Indendørsenhedens ventilatorhastighed reduceres til laveste niveau. Når der trykkes på denne knap (> 2 sekunder), går enheden i frostforebyggelsestilstand. Enheden tilsidesætter indstillingen for indendørstemperatur og stiller temperaturen til ca. 8 °C. På den måde forebygges dannelse af frost indendørs, når det er koldt, med det lavest mulige energiforbrug. Når denne tilstand er valgt, viser displayet på den indendørs enhed "FP". Knappen kan kun betjenes, når opvarmningsfunktionen er aktiveret. Tryk på knappen igen for at deaktivere frostforebyggelsestilstand.

## Oversigt over indikatorerne på fjernbetjeningen og deres funktion

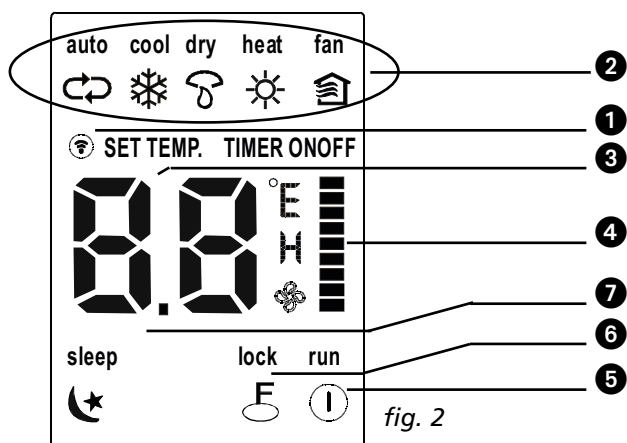

## Display

- ① **Sendeindikator:** Denne indikator lyser, når fjernbetjeningen sender et signal til den indendørs enhed.
- ② **Indikator for driftstilstand:** Når du trykker på knappen MODE, vises den aktuelle driftstilstand – AUTO ☁, COOL ❄, DRY ☁, HEAT ❄ (kun enheder med VARMEPUMPE), FAN 🏠.
- ③ **Indikator for temperature/timerdisplay:** I dette område vises den indstillede temperature (17° C ~ 30°C). I tilstanden FAN vises der ikke noget. I tilstanden TIMER vises ON- og OFF-indstillingerne for timeren.
- ④ **Ventilatorhastighedsindikator:** Tryk på knappen FAN SPEED for at vælge den ønskede ventilator hastighedsindstilling (Automatisk – lav ■ – mellem ▮ – høj ▮). Dit valg vises i LCD-vinduet med undtagelse af automatisk ventilatorhastighed. Ventilatorhastigheden er indstillet til AUTO, når driftstilstanden enten er AUTO eller DRY (affugtning).
- ⑤ **ON/OFF-indikator:** Dette symbol vises, når du tænder for enheden vha. fjernbetjeningen, og forsvinder, når du slukker for enheden. Tryk på knappen ON/OFF for at rydde displayet.
- ⑥ **Låseindikator:** LOCK-displayet vises, når du trykker på knappen LOCK. Tryk på knappen LOCK for at rydde displayet.
- ⑦ **Dvaledisplay:** Viser på displayet i dvaletilstand (SLEEP). Tryk på knappen SLEEP, for at fjerne dvaledisplayet.



### BEMÆRK!

For overskuelighedens skyld er alle symbolerne vist på Fig. 2, men under den faktiske drift vises kun de relevante symboler på displayet.

## Brug af fjernbetjeningen

### Isætning/udskiftning af batterier

Brug to alkaliske batterier (AAA/LR03).

Brug aldrig genopladelige batterier.

1. Fjern batteridækslet på bagsiden af fjernbetjeningen ved at trække det i retning af pilen på dækslet.
2. Isæt nye batterier, og sørg for, at polerne, (+) og (-), vender korrekt.
3. Sæt dækslet på igen ved at skubbe det på plads.



### BEMÆRK!

- Når batterierne fjernes, slettes alle programmerede indstillinger i fjernbetjeningen. Når der er isat nye batterier, skal fjernbetjeningen programmeres igen.
- Isæt ikke gamle, brugte batterier eller to batterier af forskellig type. Dette kan medføre, at fjernbetjeningen ikke fungerer korrekt.
- Hvis du ikke skal bruge fjernbetjeningen i flere uger i træk, skal du tage batterierne ud. I modsat fald kan batterierne lække og beskadige fjernbetjeningen.
- Den gennemsnitlige levetid for batterierne ved normal drift er cirka 6 måneder.
- Udskift batterierne, når den indendørs enhed ikke længere reagerer på fjernbetjeningen med et bip, eller sendeindikatoren ikke tændes.
- Bland aldrig nye og gamle batterier. Brug aldrig to batterier af forskellige type (f.eks. alkaliske og mangedioxid) samtidig.

## AUTOMATISK drift

Når airconditionanlægget er driftsklart (kontrollér, at apparatet er sluttet til, og om der er strøm), skal du tænde for det. Driftsindikatoren på displayet på den indendørs enhed begynder at blinke.

1. Tryk på knappen **Mode** (Indstilling) til vælge Auto.
2. Tryk på knappen + eller - for at indstille den ønskede rumtemperatur.
3. Tryk på knappen **On/Off** (Tænd/sluk) for at starte airconditionanlægget. Driftsindikatoren på den

indendørs enheds display tændes. Ventilatorhastigheden styres automatisk.

- Tryk på knappen **On/Off** (Tænd/sluk) igen for at standse anlægget.



#### **BEMÆRK!**

- I AUTO-tilstanden vælger klimaanlægget automatisk drifttilstandene "Afkøling", "Ventilation" eller "Opvarmning" i henhold til målte forskel mellem den faktiske rumtemperatur og temperaturen, som er indstillet på fjernbetjeningen.
- Hvis auto-tilstand ikke giver en behagelig temperatur, kan du vælge den ønskede tilstand manuelt.

## **KØLE-, VARME- OG VENTILATORFUNKTION**

- Hvis auto-tilstand ikke giver en behagelig temperatur, kan du manuelt tilsidesætte indstillingerne ved at vælge tilstanden køling, affugtning, varme eller ventilator ved hjælp af knappen ②.
- Tryk på knappen + eller - (knappen ③ eller ④) for at indstille den ønskede rumtemperatur.
- Tryk på knappen **Fan** (Ventilator) ⑤ for at vælge ventilatortilstanden Auto, Høj, Middel eller Lav.
- Tryk på knappen **On/Off** (Tænd/sluk) ① Driftsindikatorerne tændes, og airconditionanlægget starter i henhold til indstillingerne. Tryk på knappen **On/Off** (Tænd/sluk) ① igen for at standse anlægget.



#### **BEMÆRK!**

Ventilatortilstand kan ikke bruges til at styre temperaturen. I denne tilstand kan du kun vælge trinene 1, 3 og 4.

## **AFFUGTNINGSTILSTAND**

- Tryk på knappen **Mode** (Indstilling) ② for at vælge affugtningstilstanden.
- Tryk på knappen + eller - (③ eller ④) for at indstille den ønskede temperatur.
- Tryk på knappen **On/Off** (Tænd/sluk) ①. Driftsindikatorerne tændes, og airconditionanlægget starter i affugtningstilstand. Tryk på knappen **On/Off** (Tænd/sluk) ① igen for at standse anlægget.



#### **BEMÆRK!**

På grund af forskellen mellem den temperatur, der er indstillet på enheden, og den faktiske rumtemperatur vil airconditionanlægget i affugtningstilstand oftest køre uden køle- og ventilatorfunktion.

## **TIMERDRIFT**

Knapperne **Timer On** (Timeraktivering) og **Timer Off** (Timerslukning) (⑨ og ⑩) bruges til at indstille, hvornår timeren skal tænde og slukke for anlægget. Den effektive timerdriftstid, der kan indstilles ved hjælp af fjernbetjeningen, er mindst 30 minutter og højst 24 timer.

### **1. Sådan indstilles START-tidspunktet:**

- Tryk på knappen **Timer On** (Timeraktivering) ⑨. Fjernbetjeningens display viser **ON TIMER** (Timer til), og den seneste timerindstilling for start af anlægget, og symbolet "h" vises på timerdisplayet. Du kan nu indstille et nyt starttidspunkt.
- Tryk på knappen **Timer On** (Timeraktivering) ⑨ igen for at bekræfte det ønskede starttidspunkt.
- Når du trykker på knappen **Timer On** (Timeraktivering), er der en forsinkelse på et halvt sekund, før fjernbetjeningen sender signalet til airconditionanlægget.

### **2. Sådan indstilles STOP-tidspunktet:**

- Tryk på knappen **Timer Off** (Timerslukning) ⑩. Fjernbetjeningens display viser **OFF TIMER** (Timer fra), og den seneste timerindstilling for slukning af anlægget vises på timerdisplayet. Du kan nu indstille et nyt stoptidspunkt.

2.2 Tryk på knappen **Timer Off** (Timerslukning) ⑩ igen for at bekræfte det ønskede stoptidspunkt.

2.3 Når du har trykket på knappen **Timer Off** (Timerslukning), er der en forsinkelse på et halvt sekund, før fjernbetjeningen sender signalet til airconditionanlægget.



### Eksempel på timerindstilling

Airconditionanlægget skal starte om 6 timer.

1. Tryk på knappen **TIMER ON**, hvorefter den seneste timerindstilling og symbolet "h" vises på displayet
2. Tryk på knappen **TIMER ON** for at vise "6:0h" på displayet
3. Vent et sekund, hvorefter det digitale display viser temperaturen igen. Indikatorlampen "TIMER ON" lyser, og funktionen er aktiveret.

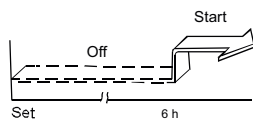

### Kombineret timer

(indstilling af både ON- og OFF-timere samtidig)

TIMER OFF --> TIMER ON

(ON --> Stop --> Start anlægget)

Denne funktion er praktisk, når du vil stoppe airconditionanlægget, når du er gået i seng, og starte det igen om morgenen, når du vågner, eller kommer hjem igen.

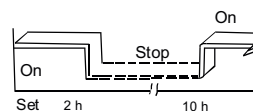

Eksempel:

Airconditionanlægget stoppes 2 timer og starter igen 10 timer efter den indstillede start.

1. Tryk på knappen **TIMER OFF**.
2. Tryk på knappen **TIMER OFF** igen for at se "2.0h" på **TIMER OFF**-displayet
3. Tryk på knappen **TIMER ON**
4. Tryk på knappen **TIMER ON** igen for at vise "10h" på **TIMER ON**-displayet
5. Vent et sekund, hvorefter det digitale display viser temperaturen igen. Indikatorlampen "TIMER ON OFF" lyser, og funktionen er aktiveret.



#### BEMÆRK!

- Hvis du indstiller samme tidspunkt som start- og stoptidspunkt, øges stoptidspunktet automatisk med 30 min (hvis den indstillede tid er under end 10 timer) eller med 1 time (hvis den indstillede tid er over 10 timer).
- Du kan ændre tidspunktet for timeraktivering eller -slukning ved at trykke på den tilsvarende timerknap og indstille et nyt tidspunkt.
- Indstillingstiden er en relativ tid, dvs. at denne tid er baseret på tidsforskellen mellem den faktiske tid og den indstillede tid.



#### ADVARSEL!

- Fjernbetjeningen må ikke udsættes for høje temperaturer og stråling.
- Modtageren på den indendørs enhed må ikke udsættes for direkte sollys, da det kan medføre funktionsfejl.

## E OPTIMAL DRIFT

For at opnå optimal drift skal nedenstående overholdes:

- Justér luftstrømmens retning korrekt, så den ikke er rettet direkte mod personer.
- Justér temperaturen, så det optimale komfortniveau opnås. Anlægget må ikke indstilles til for høje temperaturer.
- Luk døre og vinduer, da den ønskede effekt i modsat fald kan blive reduceret.
- Undlad at placere genstande i nærheden af luftindtaget eller luftudtaget, da det kan forringe airconditionanlæggets effekt og medføre driftsstop. Sørg for, at der ikke er forhindringer, som blokerer luftstrømmen. Luftstrømmen skal kunne nå uhindret rundt i hele rummet. Luftstrømmen skal også kunne nå airconditionanlægget uhindret.
- Rengør luftfiltret jævnligt, da køle- eller varmeeffekten ellers kan blive forringet. Det anbefales at rengøre filtrene hver anden uge.
- Anlægget må ikke anvendes med det vandrette luftspjæld i lukket tilstand.

## F JUSTERING AF LUFTSTRØMMENS RETNING

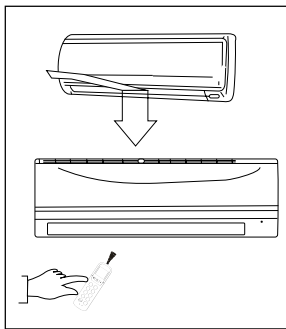

- Klimaanlæggets udgående luftstrømsretning kan indstilles ved at indstille de horisontale og vertikale lameller.
- Indstil retningen på lamellerne sådan, at luftstrømmen ikke blæser direkte på personer.
- Sørg for, at den udgående luftstrøm når hele rummet for at forhindre temperaturforskelle i rummet.
- De vertikale lameller kan indstilles med fjernbetjeningen.
- De horisontale lameller skal indstilles manuelt.

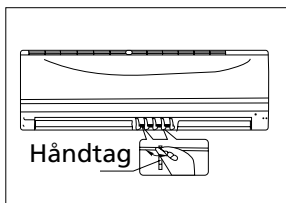

### Indstilling af vertikal luftstrømsretning (op - ned)

Udfør denne handling, når klimaanlægget er i drift.

Brug fjernbetjeningen til at indstille de vertikale lameller. Tryk på knappen "AIR DIRECTION" ⑧ på fjernbetjeningen. Lamellerne indstilles med 6° for hvert tryk på knappen.

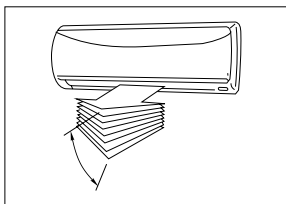

### Sådan drejes luftstrømmens retning automatisk (op-ned)

Denne procedure skal udføres, mens anlægget kører.

- Tryk på knappen Swing (Drej) ⑦ på fjernbetjeningen.
- Funktionen afbrydes ved at trykke på knappen Swing (Drej) ⑦ igen. Tryk på knappen Air Direction (Luftstrøm) ⑧ for at låse luftspjældet i den ønskede position.

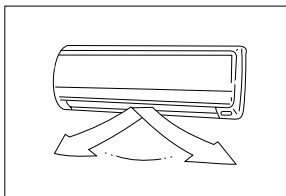

### FORSIGTIG!

Pas på ikke at komme til at berøre ventilatoren bag de lodrette luftspjæld!

### Indstilling af horisontal luftstrømsretning (venstre - højre)

Flyt manuelt de horisontale lamellers greb til venstre eller højre for at justere ønsket luftstrøm.



## FORSIGTIG

- Knapperne "AIR DIRECTION" og "SWING" fungerer ikke, når klimaanlægget er deaktiveret (heller ikke når "TIMER ON" er indstillet).
- Lad ikke klimaanlægget køre lang tid i drifttilstanden "Afkøling" eller "Tør" med luftstrømmen rettet nedad. Der kan så dannes kondens på de vertikale lameller, som kan lække.
- Flyt ikke de vertikale lameller manuelt. Brug altid knap ⑧ "AIR DIRECTION" eller knappen "SWING" ⑦. Det kan forstyrre funktionen, hvis luftspjældet flyttes manuelt. Sluk og tænd klimaanlægget igen, hvis de vertikale lameller ikke fungerer korrekt.
- Når klimalægget tændes med det samme efter at det har været slukket, er det muligt, at de vertikale lameller ikke bevæges i ca. 10 sekunder.
- Lad ikke enheden køre med de horisontale lameller i lukket position.

## G SÅDAN FUNGERER AIRCONDITIONANLÆGGET

Tryk på knappen Sleep/Turbo (Dvale/turbo)

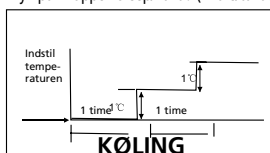

Tryk på knappen Sleep/Turbo (Dvale/turbo)

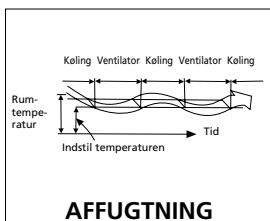
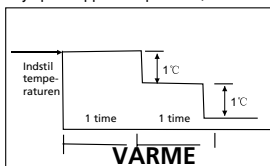

### AUTOMATISK DRIFT

- Når du har indstillet airconditionanlægget til auto-tilstand (knappen 2 på fjernbetjeningen), vælger det automatisk KØLING, OPVARMNING eller drift med VENTILATOR, afhængigt af hvilken temperatur du har indstillet samt rumtemperaturen.
- Airconditionanlægget styrer automatisk rumtemperaturen, så den holdes omkring det temperaturpunkt, du har indstillet.
- Hvis AUTO-tilstand ikke giver en behagelig temperatur, kan du vælge de ønskede indstillinger manuelt.

### DVALE/ØKONOMIDRIFT

- Denne funktion, som kun kan bruges i kombination med afkølings-, opvarmings- eller automatisk driftstilstand [COOL, HEAT og AUTO] sørger for, at klimaanlægget automatisk øger (i afkølingstilstand) eller reducerer (i opvarmningstilstand) den indstillede temperatur med 1°C per time i de første 2 timer. Klimaanlægget holder derefter denne temperatur (indstillet temperatur + eller - 2 grader) i 5 timer. Efterfølgende deaktiveres enheden automatisk.

### AFFUGTNINGSDRIFT

- I affugtningstilstand vælger airconditionanlægget automatisk affugtningfunktion på baggrund af forskellen mellem den indstillede temperatur og den faktiske temperatur i rummet.
- Temperaturen reguleres under affugtningen ved gentagen aktivering og deaktivering af kølefunktionen eller ventilatoren. Ventilatorhastigheden styres automatisk.
- Under normal drift affugter airconditionanlægget også luften.



### BEMÆRK!

Når airconditionanlægget affugter luften, vil temperaturen i rummet sandsynligvis falde. Det er derfor normalt, at en hygrostat måler en højere **relativ** luftfugtighed. Den **absolutte** luftfugtighed i rummet reduceres dog, afhængigt af hvor meget fugt der produceres i rummet (madlavning, mennesker mv.)

# H VEDLIGEHOLDELSE

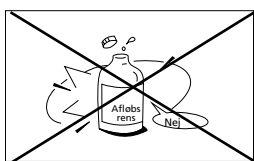

## ADVARSEL!

- Det er nødvendigt at stoppe airconditionanlægget og taget stikket ud af stikkontakten før rengøring.
- For S 3448 - SC 3448 - S 3464: afbryd strømmen til klimaanlægget.

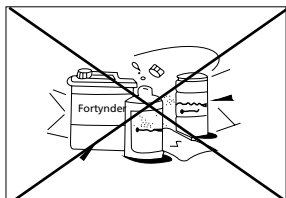

## Rengøring af den indendørs enhed og fjernbetjeningen



## FORSIGTIG

- Tør den indendørs enhed og fjernbetjeningen af med en tør klud.
- Hvis den indendørs enhed er meget snavset, kan du bruge en klud, der er vredet hårdt op i koldt vand.
- Den indendørs enheds frontpanel kan tages af og rengøres med vand. Tør efter med en tør klud.
- Brug ikke klude, der er forbehandlet med kemikalier, eller en støveklud til at rengøre enheden.
- Brug ikke benzin, fortynder, polermiddel eller lignende opløsningsmidler til rengøring. Disse midler kan få plastoverfladen til at revne eller deformere.

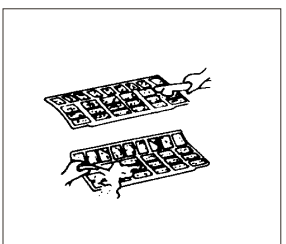
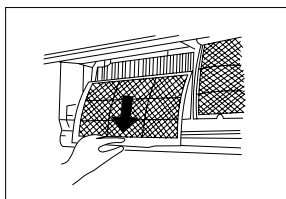
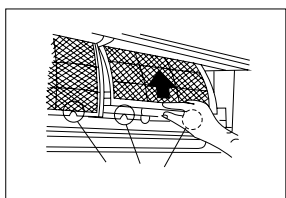
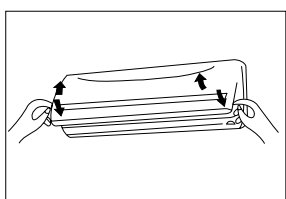

A + B = Aktivt kulfilter og 3M™ HAF filter

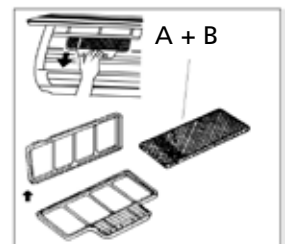
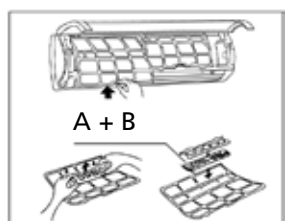

## Rengøring af luftfilteret

Et tilstoppet luftfilter reducerer anlæggets køleeffekt. Filteret skal rengøres hver anden uge.

1. Løft panelet på den indendørs enhed op til en vinkel, hvor det stopper med et klik.
2. Tag fat i luftfilterets håndtag, og løft det en smule opad for at tage det ud af filterholderen. Træk det derefter nedad.
3. Tag skærmfilteret af den indendørs enhed.
  - Rengør skærmfilteret hver anden uge.
  - Rengør skærmfilteret med en støvsuger eller med vand.
4. Det aktive kulfilter kan ikke rengøres. Dette filter kan ikke bortfiltrere ubehagelig lugt, når det først er beskidt. På det tidspunkt skal filteret udskiftes (fås hos forhandleren). Det anbefales at skifte dette aktive kulfilter to gange om året.
5. Det grønne 3M HAF-filter viser klare tegn på at være beskidt på og i filteret, når det er beskidt. Når filteret er blevet beskidt, kan det ikke rengøres og skal udskiftes med et nyt (fås hos forhandleren). Det anbefales at skifte dette filter to gange om året.

Nyt filter



Det anbefales at udskifte filteret

6. Når det aktive kulfilter og 3M HAF-filteret i filterholderen på skærmfilteret er blevet udskiftet, kan skærmfilteret udskiftes i airconditionanlægget.
7. Kontrollér, at filteret er helt tørt og intakt, før du sætter det tilbage i enheden.
8. Sæt luftfilteret på plads igen.
9. Sæt den øverste del af luftfilteret tilbage i enheden. Sørg for, at venstre og højre kant flugter, og sæt filtret på plads.



## Vedligeholdelse

Hvis enheden skal køre i tomgang i lang tid, skal du gøre som følger:

1. Lad ventilatoren køre i cirka 6 timer, for at anlægget kan tørre indvendigt.
2. Stop airconditionanlægget, og tag stikket ud af stikkontakten. Ved anvendelse af model S(C)3448 - S 3464 skal strømmen afbrydes. Tag batterierne ud af fjernbetjeningen.
3. Den udendørs enhed kræver jævnlig vedligeholdelse og rengøring. Dette må kun gøres af en autoriseret airconditiontekniker.

## Kontrol før drift

- Kontrollér, at ledningerne ikke er defekte eller frakoblede.
- Kontroller, om luftfiltrene er anbragt.
- Kontrollér, at luftindtaget eller luftudtaget ikke er blokeret, hvis airconditionanlægget ikke har været brugt i længere tid.



### FORSIGTIG

- Undgå at berøre enhedens metaldele, når filteret tages ud. Der er risiko for personskade ved håndtering af de skarpe metalkanter.
- Brug ikke vand til indvendig rengøring af airconditionanlægget. Hvis anlægget udsættes for vand, er der risiko for, at isoleringen ødelægges, hvilket kan medføre elektrisk stød.
- Når anlægget rengøres, skal du først kontrollere, at strømmen og relæet er slået fra.

## I TIP TIL DRIFT

Nedenstående hændelser kan forekomme under almindelig drift.

### 1. Beskyttelse af airconditionanlægget.

#### *Kompressorbeskyttelse*

- Kompressoren kan ikke genstartes i de første 3 minutter, efter at den er stoppet.

#### *Modvirkning af kold luft*

- Anlægget er konstrueret til ikke at blæse kold luft i varmetilstand, når den indendørs varmeveksler er i én af nedenstående tre tilstande, og den indstillede temperatur ikke er nået.
  - A) Når opvarmning netop er startet.
  - B) Under afrimning.
  - C) Ved opvarmning med lav temperatur.

#### *Afrimning*

- Den indendørs eller udendørs ventilator kører ikke under afrimning.
- Der kan dannes rim på den udendørs enhed under en varmecycle, når udetemperaturen er lav, og fugtigheden er høj, hvilket nedsætter airconditionanlæggets varmeeffekt.
- I denne tilstand holder airconditionanlægget med mellemrum op med at varme og påbegynder automatisk afrimning.
- Afrimningstiden varierer mellem 4 og 10 minutter, alt efter hvad udetemperaturen er, og hvor meget rim der er dannet på den udendørs enhed.

## 2. Der kommer hvid damp ud af den indendørs enhed.

- Der kan dannes hvid damp, hvis der er stor temperaturforskel mellem luftindtag og luftudtag i køletilstand i et indendørs miljø med høj relativ luftfugtighed.
- Når klimaanlægget igen kører i opvarmningstilstand kan der dannes hvid damp på grund af fugt, der under afkøling eller tør tilstand aflejres på overfladen af fordamperen på den indvendige enhed.

## 3. Lav støj i airconditionanlægget.

- Du kan muligvis høre en lav hvislende lyd, når kompressoren kører eller netop er stoppet. Det er lyden af kølemidlet, som cirkulerer eller stopper med at cirkulere.
- Du kan også høre en lav pibende lyd, når kompressoren kører eller netop er stoppet. Det skyldes varmeudvidelse og kuldesammentrækning af plastdelene i anlægget, når temperaturen ændres.
- Du kan muligvis høre en lyd, når luftspjældet vender tilbage til udgangspositionen, når strømmen slås til.

## 4. Der blæses støv ud fra den indendørs enhed.

- Dette er normalt, når airconditionanlægget ikke har været brugt i længere tid, eller første gang, det bruges.

## 5. Der kommer en mærkelig lugt fra den indendørs enhed.

- Dette skyldes, at den indendørs enhed afgiver lugte fra byggematerialer, møbler eller røg.

## 6. Airconditionanlægget går i ventilatortilstand fra køle- eller varmetilstand.

- Når indetemperaturen når den temperatur, som er indstillet på airconditionanlægget, stopper kompressoren automatisk, og airconditionanlægget går i ventilatorfunktion. Kompressoren starter igen, når indetemperaturen stiger til den indstillede temperatur i køletilstand eller falder til den indstillede temperatur i varmetilstand.

7. Der kan dannes vanddråber på overfladen af den indendørs enhed, når køling udføres i et rum med en høj relativ luftfugtighed (over 80 %). Justér det vandrette luftspjæld til den maksimale position for luftudblæsning, og vælg ventilatorhastigheden Høj.

## 8. Varmetilstand

- Varmepumpen udnytter varmen, der er i udeluften, ved at blæse udeluften gennem udedelen. Når udetemperaturen falder, reduceres også varmen, som absorberes af klimaanlægget, således den indvendige enheds varmekapacitet reduceres.

## 9. Automatisk genstartsfunktion

- I tilfælde af strømsvigt under drift standser anlægget helt. Airconditionanlægget er udstyret med en automatisk genstartsfunktion, som bevirker, at anlægget starter automatisk, når strømmen genetableres, med alle de tidligere indstillinger bevaret i hukommelsen.

## 10. Sporing af kølemiddellækage

- Klimaanlægget er udstyret med et system til sporing af kølemiddellækage. Når den udendørs enhed registrerer en mangel på kølemiddel, stopper klimaanlægget, og den indendørs enhed viser alarmen EC i displayet. Genstart ikke klimaanlægget, når denne alarm opstår, men kontakt leverandøren.

## J TIP TIL FEJLFINDING

### Funktionsfejl og løsninger



#### PROBLEM

Stop straks airconditionanlægget, hvis der opstår én af følgende fejl. Tag stikket ud af stikkontakten, og kontakt forhandleren.

- Det sker ofte, at sikringen springer eller relæet udløses.
- Der er trængt fremmedlegemer eller vand ind i airconditionanlægget.
- Fjernbetjeningen fungerer ikke eller fungerer unormalt.
- Andre unormale situationer.

Problem	Årsag	Løsning
Enheden starter ikke.	Strømafbrydelse	Vent, til strømmen vender tilbage.
	Stikket kan være blevet trukket ud af stikkontakten.	Kontrollér, at stikket sidder korrekt i kontakten.
	Der er sprunget en sikring.	Udskift sikringen/nulstil relæet/nulstil afbryderkontakten.
	Batteriet i fjernbetjeningen er opbrugt.	Udskift batteriet.
	Afstanden mellem fjernbetjeningen og modtageren på den indendørs enhed er større end 6-7 meter, eller der er ikke fri passage for signalet mellem fjernbetjeningen og modtageren.	Gør afstanden mindre. Fjern eventuelle forhindringer. Ret fjernbetjeningen mod modtageren på den indendørs enhed.
	Den tid, som er indstillet med timeren, er forkert.	Vent, eller annuller timerindstillingen.
Enheden stopper og starter ikke igen	Mulig mangel på kølemiddel	Kontakt leverandøren
Enheden køler eller varmer ikke rummet særlig godt, selvom der kommer luft ud af airconditionanlægget.	Temperaturen er indstillet forkert.	Indstil temperaturen korrekt. Du kan finde en detaljeret beskrivelse i kapitel D, "Brug af fjernbetjeningen".
	Luftfiltret er blokeret.	Rengør luftfilteret.
	Døre eller vinduer i rummet er åbne.	Luk døre og vinduer.
	Luftindtaget eller luftudtaget på den indendørs eller den udendørs enhed er blokeret.	Fjern først eventuelle blokeringer, og genstart derefter enheden.
	Kompressorens 3-minutters beskyttelsesforsinkelse er aktiveret.	Vent.
	Afrimning af den udendørs enhed er i gang.	
Ventilatorhastigheden kan ikke ændres	Airconditionanlægget er i auto-tilstand.	Ventilatorhastigheden kan kun ændres i varme-, køle- og ventilatortilstand.
	Airconditionanlægget er i affugtningstilstand.	
Temperaturindikatoren vises ikke.	Airconditionanlægget er i ventilatortilstand.	Temperaturen kan ikke indstilles i ventilatortilstand.

Hvis problemet ikke er løst, skal du kontakte forhandleren. Afgiv oplysninger om funktionsfejlen samt anlæggets model.



#### BEMÆRK!

Anlægget må kun repareres af en autoriseret airconditiontekniker.

## K GARANTIBETINGELSER

Airconditionanlægget leveres med 4 års garanti på kompressoren og 2 års garanti på øvrige komponenter, med virkning fra købsdatoen. Der gælder følgende betingelser:

1. Vi afviser udtrykkeligt alle øvrige erstatningskrav, herunder krav om erstatning for indirekte skader.
2. Reparation eller udskiftning af komponenter inden for garantiperioden medfører ikke en forlængelse af garantiperioden.
3. Garantien bortfalder, hvis der er foretaget ændringer af anlægget, hvis der monteret ikke-originale dele, eller hvis der er udført reparation af tredjemand.
4. Komponenter, der er udsat for normal slitage, f.eks. filteret, er ikke dækket af garantien.
5. Garantien er kun gyldig, hvis du kan fremvise den originale, daterede købsfaktura, og hvis der ikke er foretaget ændringer af anlægget.
6. Garantien dækker ikke skader, der skyldes forsømmelse eller handlinger, der afviger fra dem, der er beskrevet i denne brugsanvisning.
7. Omkostninger og risiko ved transport af airconditionanlægget eller dets dele bæres altid af køberen.
8. Skader, der er opstået som følge af, at der ikke har været anvendt et egnet Qlima-filter, er ikke dækket af garantien.
9. Tab og/eller lækage af kølemiddel som følge af inkompetent montering eller demontering af enhederne og eller montering eller demontering udført af ikke teknisk kyndige personer er ikke dækket af garantien. Skader på enheder, som monteres, tilsluttes og/eller afmonteres på en måde, som ikke er i overensstemmelse med gældende lokale love og/eller regler, og/eller som ikke er i overensstemmelse med retningslinjerne i denne brugsanvisning, er ikke dækket af garantien.

Kontakt forhandleren, hvis der ikke kan findes en løsning ved hjælp af denne vejledning. Hvis det mod forventning skulle blive nødvendigt at demontere enheden, skal du sikre, at demontering altid foretages af teknisk kyndige og autoriserede personer og i overensstemmelse med lokale love og regler.



Elektriske apparater må ikke indgå i almindeligt usorteret husholdningsaffald: brug separate opsamlingsfaciliteter. Kontakt de kommunale myndigheder for information om muligheder for opsamling. Hvis elektriske apparater bortskaffes på losseplads eller lignende, kan farlige stoffer sive ned til grundvandet og derigennem nå fødekæden, til skade for helbred og velfærd. Ved udskiftning af gamle apparater med nye, er forhandleren forpligtet til at modtage det gamle apparat som affald uden beregning. Batterier må ikke smides i åben ild, hvor de kan eksplodere eller frigive farlige væsker. Hvis du udskifter eller tilintetgør fjernbetjeningen, så fjern batterierne, og kasser dem i overensstemmelse med gældende bestemmelser, fordi de er skadelige for miljøet.

**Miljøoplysninger:** Dette produkt indeholder flourholdige drivhusgasser, som hører under Kyoto-aftalen. Produktet må kun serviceres eller demonteres af særligt uddannet personale.

Dette udstyr indeholder et kølemiddel af typen R410A i den mængde, der er angivet i tabellen ovenfor. R410A må ikke slippes ud i fri luft: R410A er en flourholdig drivhusgas med et globalt opvarmingspotentiale (GWP – Global Warming Potential) på 2088.

### Internet:

Du kan finde den sidste version af bruger, installation eller service manualen på [www.qlima.com](http://www.qlima.com)

# L TEKNISKE DATA

Model		S 3425	S 3431	S 3448	SC 3425	SC 3431	SC 3448
Type af airconditionanlæg		Vægmonteret air-conditionanlæg	Vægmonteret air-conditionanlæg	Vægmonteret air-conditionanlæg	Vægmonteret air-conditionanlæg	Vægmonteret air-conditionanlæg	Vægmonteret air-conditionanlæg
Kølekapacitet *	W	2650 (1231 - 3312)	3500 (1290 - 4455)	5300 (1817 - 6125)	2650 (1231 - 3350)	3500 (1322 - 4467)	4700 (1729 - 5451)
Energiklasse afkøling*		A++	A++	A++	A++	A++	A++
SEER*		6.9	6.8	6.5	6.5	6.6	6.1
Varmekapacitet*	W	2500 (850 - 3722)	2600 (1202 - 4865)	4200 (1377 - 6741)	2400 (850 - 3452)	2500 (1910 - 4877)	3650 (1260 - 6000)
Energiklasse opvarmning*		A+	A+	A+	A+	A+	A
SCOP-faktor*		4.0	4.4	4.2	4.0	4.0	3.8
Affugtningskapacitet ** / ***	L / 24 h	36	38.4	60	36	38.4	60
Strømforbrug ved køling	kW	0.80	1.17	1.63	0.82	1.21	1.56
Strømforbrug ved opvarmning	kW	0.91	1.12	1.54	0.87	1.10	1.64
Årligt energiforbrug ved køling / opvarmning	kWh	132 / 875	180 / 827	285 / 1400	140 / 840	186 / 875	269 / 1349
Stromforsyning	V / Hz / Ph	220-240~ / 50 / 1	220-240~ / 50 / 1	220-240~ / 50 / 1	220-240~ / 50 / 1	220-240~ / 50 / 1	220-240~ / 50 / 1
Strømstyrke (nom.) ved køling/opvarmning	A	3.6 / 4.1	5.2 / 5.0	7.3 / 6.9	3.6 / 3.9	5.4 / 4.9	6.9 / 7.3
Maks. strømstyrke	A	9.5	10	11.5	9.5	10	11.5
Luftgennemstrømning **	m <sup>3</sup> /h	430/320/230	485/390/310	610/460/360	350/280/220	520/420/340	600/500/375
Til rum fra - til**	m <sup>3</sup>	60-85	80 - 100	125 - 145	60-85	80 - 100	125 - 145
Egnede regioner		W / A / C	W / A / C	W / A / C	W / A / C	W / A / C	W / A / C
Kompressorstype		Roterende	Roterende	Roterende	Roterende	Roterende	Roterende
Ventilatorhastigheder		3	3	3	3	3	3
Temperaturområde	°C	17 - 32	17 - 32	17 - 32	17 - 32	17 - 32	17 - 32
Betjening, manuel/mekanisk/elektronisk		Elektronisk fjernbetjening	Elektronisk fjernbetjening	Elektronisk fjernbetjening	Elektronisk fjernbetjening	Elektronisk fjernbetjening	Elektronisk fjernbetjening
Fjernbetjening, Ja/nej		Ja	Ja	Ja	Ja	Ja	Ja
Luftfiltertype(r)		Skærm, aktivt kul, 3M HAF	Skærm, aktivt kul, 3M HAF	Skærm, aktivt kul, 3M HAF	Skærm, aktivt kul, 3M HAF	Skærm, aktivt kul, 3M HAF	Skærm, aktivt kul, 3M HAF
Kølemiddeltpe/fyldning	K / g	R410A / 800	R410A / 950	R410A / 1480	R410A / 800	R410A / 950	R410A / 1450
GWP Kølemiddel		2088	2088	2088	2088	2088	2088
Kølemiddellørets diameter, væske - gas	mm	6.35 / 9.52	6.35 / 9.52	6.35 / 12.7	Lynkobling	Lynkobling	Lynkobling
Normalt sug- / presstryk (maks.)	bar	8 / 35 (15 / 41)	8 / 35 (15 / 41)	8 / 35 (15 / 41)	8 / 35 (15 / 41)	8 / 35 (15 / 41)	8 / 35 (15 / 41)
Mål, indendørs enhed (b x h x d)	mm	715x250x188	800x275x188	940x275x205	715x275x188	800x275x188	940x275x205
Mål, udendørs enhed (b x h x d)	mm	770x555x300	800x554x333	760x590x285	770x555x300	800x554x333	800x554x333
Nettovægt, indendørs enhed	kg	6.5	7.4	9.0	11.5	12.3	14.6
Nettovægt, udendørs enhed	kg	26.6	29.1	37.8	26.9	29.5	37.8
Bruttovægt, indendørs enhed	kg	8.2	9.5	12.2	15.5	16.4	19.2
Bruttovægt, udendørs enhed	kg	29.0	31.9	40.5	29.3	32.3	40.5
Lydtryk, indendørs enhed****	dB(A)	52	52	55	51	52	56
Lydtryk, udendørs enhed****	dB(A)	58	60	63	60	62	64
Lydtryk, indendørs enhed (low) ****	dB	22	23	25	25	26	26
IP-klasse, indendørs enhed	IP	IPX0	IPX0	IPX0	IPX0	IPX0	IPX0
IP-klasse, udendørs enhed	IP	IP24	IP24	IP24	IP24	IP24	IP24
Sikringsklasse		T3.15A / 250V	T3.15A / 250V	T3.15A / 250V	T3.15A / 250V	T3.15A / 250V	T3.15A / 250V

\* EN 14511/EN 14825

\*\* Vejledende

\*\*\* Affugtning ved 32 °C, 80 % relativ luftfugtighed

\*\*\*\* EN 12108-2008

Madame, Monsieur,

Toutes nos félicitations pour l'achat de votre climatiseur Qlima. Vous venez d'acquérir un produit de qualité dont vous pourrez profiter pendant de longues années, à condition de l'utiliser de façon adéquate.

Pour assurer une durée de vie optimale à votre climatiseur, nous vous invitons à lire d'abord ce manuel d'installation.

Vous bénéficiez de 2 ans de garantie sur le matériel et les défauts de fabrication et 4 ans de garantie sur le compresseur de l'appareil.

Nous vous souhaitons de bien profiter de votre climatiseur.

Cordiales salutations,

PVG Holding b.v.

Service Clients

**1. LISEZ LES INSTRUCTIONS AVANT LA PREMIÈRE UTILISATION.**

**2. EN CAS DE DOUTE, DEMANDEZ CONSEIL À VOTRE DISTRIBUTEUR.**

## SOMMAIRE

- A. CONSIGNES DE SÉCURITÉ
- B. DÉSIGNATION DES PIÈCES
- C. TEMPÉRATURE DE FONCTIONNEMENT
- D. UTILISATION AVEC TÉLÉCOMMANDE
- E. UTILISATION OPTIMALE
- F. RÉGLER L'ORIENTATION DU FLUX D'AIR
- G. FONCTIONNEMENT DU CLIMATISEUR
- H. ENTRETIEN
- I. CONSEILS D'UTILISATION
- J. RÉSOUDRE LES PANNES
- K. CONDITIONS DE GARANTIE
- L. SPECIFICATIONS TECHNIQUES

## LISEZ CE MANUEL

Ce manuel vous propose de nombreux conseils pour utiliser et entretenir correctement votre climatiseur. Vous trouverez les réponses aux problèmes les plus fréquents dans le chapitre 'Résoudre les pannes'. En cas de problème, consultez d'abord le chapitre J " Résoudre les pannes ". Il vous évitera d'appeler inutilement le service de réparation.

## A CONSIGNES DE SECURITE

Installez cet appareil uniquement s'il est conforme à la législation, aux ordonnances et aux normes locales et nationales. Ce produit a été conçu pour être utilisé comme climatiseur dans des maisons résidentielles, et il doit être utilisé uniquement dans des endroits secs, dans des conditions domestiques normales et en intérieur, dans un séjour, une cuisine ou un garage. Cet appareil est conçu uniquement pour une prise de courant avec mise à la terre, avec une tension de raccordement de 220-240 V~ / 50 Hz. Les modèles S 3448 - SC 3448 - S 3464 doivent être branchés directement sur le réseau électrique par le câble d'alimentation.

### IMPORTANT

- L'appareil DOIT être branché sur une prise reliée à la terre. Si la prise électrique n'est pas reliée à la terre, ne branchez pas l'appareil. La prise doit toujours rester facile d'accès une fois que l'appareil est branché. Lisez et respectez soigneusement ces instructions.
- Ce climatiseur contient un réfrigérant et peut être classé comme équipement pressurisé. A ce titre, il est obligatoire de faire installer et entretenir son appareil par un professionnel agréé. Le climatiseur doit être inspecté et entretenu par un professionnel agréé une fois par an. La garantie ne couvre pas les dégâts causés par une utilisation ne respectant pas le mode d'emploi, ou suite à des négligences.

Avant de brancher l'appareil, vérifiez si:

- La tension de raccordement est bien la même que celle indiquée sur la plaque signalétique de l'appareil,
- La prise et l'approvisionnement en courant sont bien adaptés à l'appareil,
- La fiche électrique rentre bien dans la prise de contact,
- L'appareil est bien posé sur une surface plane et stable.



Si vous avez des doutes sur la compatibilité de l'appareil, faites vérifier l'installation électrique par un professionnel.

- Cet appareil est fabriqué selon les normes de sécurité CE. Soyez cependant prudent lors de son utilisation, comme avec tout autre appareil électrique.
- Ne bouchez jamais l'entrée et la sortie d'air.
- Ne mettez jamais l'appareil en contact avec des produits chimiques.
- Ne vaporisez jamais d'eau sur l'appareil. Ne le trempez jamais dans l'eau. Mettre l'unité hors tension et débrancher l'alimentation électrique si de l'eau pénètre dans l'unité intérieure.
- N'enfilez pas les doigts ou un objet dans les ouvertures de l'appareil.
- Ne branchez jamais l'appareil sur une rallonge électrique. Si vous ne disposez pas de prise de courant avec mise à la terre, faites assurer l'installation par un électricien agréé.
- Toute réparation et/ou maintenance doit être exclusivement effectuée par un technicien agréé ou votre distributeur. Pour l'utilisation et l'entretien de l'appareil, prière de suivre les instructions indiquées dans le manuel.
- Toujours couper l'alimentation lorsque l'appareil est inutilisé.
- Pour allumer ou éteindre l'appareil, utilisez le bouton marche/arrêt sur le climatiseur ou sur la télécommande. Ne tirez pas sur la prise électrique pour l'éteindre.
- N'ouvrez pas le climatiseur lorsqu'il est en marche. Coupez l'alimentation électrique avant d'ouvrir l'appareil.
- Débranchez toujours la fiche de la prise, ou coupez l'alimentation électrique lors du nettoyage du climatiseur ou lors de son entretien.
- Ne placez jamais de brûleur à gaz, fours, cuisinières sur la trajectoire du flux d'air.
- Si vous avez les mains mouillées, n'appuyez pas sur les boutons de l'appareil et ne le manipulez pas.

- Notez que l'unité extérieure émet un bruit de fonctionnement. L'utilisateur a la responsabilité de vérifier si l'appareil est en parfaite conformité avec la législation locale.
- Cet appareil n'est pas conçu pour des utilisateurs (y compris les enfants) qui présentent un handicap moteur, mental ou sensoriel, ou qui manquent d'expérience et de connaissances, sauf s'ils sont surveillés par une personne responsable de leur sécurité.
- Surveillez les enfants présents, ils ne doivent en aucun cas jouer avec l'appareil.
- Il est recommandé de ne pas rester dans la trajectoire du flux d'air.
- Ne buvez jamais l'eau de condensation du climatiseur.
- N'apporter aucune modification à l'appareil.
- Si le câble d'alimentation est endommagé, il doit être remplacé par le fabricant, son service après vente ou des personnes de qualification similaire afin d'éviter un danger.



### **ATTENTION!**

- N'utilisez jamais l'appareil si le cordon électrique, la fiche électrique, le caisson ou le tableau de contrôle sont endommagés.
- Le non respect des instructions peut mener à une annulation de la garantie de l'appareil.

## B DESIGNATION DES PIÈCES

### UNITÉ INTÉRIEURE

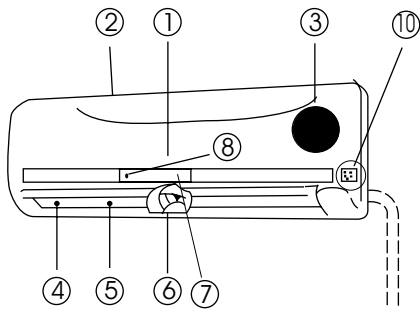

### UNITÉ EXTÉRIEURE

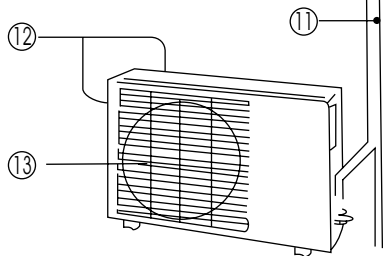

### Unité intérieure

- ① Panneau frontal
- ② Entrée d'air
- ③ Filtre à air (derrière le panneau frontal)
- ④ Sortie d'air
- ⑤ Lamelle horizontale
- ⑥ Lamelle verticale
- ⑦ Écran
- ⑧ Récepteur du signal de télécommande
- ⑨ Télécommande (pour plus de détails sur l'utilisation, voir chapitre D)
- ⑩ Bouton de commande manuelle (AUTO/COOL)

### Unité extérieure

- ⑪ Liaisons frigorifiques, tuyau d'évacuation (liaisons frigorifiques non fournis pour modèle S34xx)
- ⑫ Entrée d'air (latérale et arrière)
- ⑬ Sortie d'air



#### NOTE!

Toutes les images de ce manuel et sur l'emballage ne sont pas contractuelles, elles ont uniquement une fonction d'illustration. Votre climatiseur peut être différent de celui des illustrations.

## INDICATEURS DE FONCTIONS SUR L'ÉCRAN DE L'UNITÉ INTÉRIURE

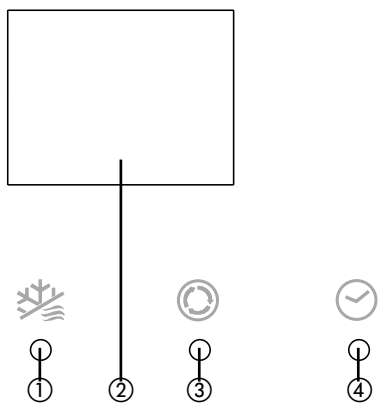

- ① DÉGEL  
Cet indicateur s'allume lorsque le climatiseur commence à dégeler automatiquement ou lorsque le contrôleur d'air chaud est activé en mode chauffage.
- ② TEMPÉRATURE  
L'écran affiche la température réglée en mode climatiseur.
- ③ FONCTIONNEMENT  
Cet indicateur clignote à l'allumage de l'appareil et reste allumé lorsque le climatiseur fonctionne.
- ④ MINUTERIE  
Cet indicateur s'allume lorsque la minuterie (TIMER) est activée (ON/OFF).

## C TEMPERATURE DE FONCTIONNEMENT

Les fonctions de climatisation, chauffage et déshumidification sont optimales lorsqu'elles sont utilisées aux températures extérieures et intérieures suivantes:

Température \ Mode	Climatisation	Chauffage	Déshumidification
Temp. de la pièce	17°C - 32°C	0°C - 30°C	10°C - 32°C
Temp. extérieure	-25°C - 50°C	-15°C - 30°C	0°C - 50°C



### ATTENTION

- Lorsque le climatiseur est utilisé à des températures différentes que celles indiquées ci-dessus, certains dispositifs de sécurité peuvent s'enclencher, gênant le bon fonctionnement de l'appareil.
- Si le climatiseur fonctionne dans une pièce dont le taux d'humidité relative est supérieur à 80%, de la condensation peut se former sur la surface de l'appareil. Ouvrez la lamelle verticale au maximum et mettez le ventilateur en route à la vitesse maximum.
- Pour une efficacité maximum, maintenez portes et fenêtres fermées lorsque votre appareil est en mode climatisation ou chauffage.

## D UTILISATION AVEC TELECOMMANDE



### NOTE!

- Orientez toujours la télécommande vers le récepteur de signal de l'unité intérieure. Aucun obstacle ne doit se trouver entre la télécommande et le récepteur, sinon le signal émis par la télécommande ne sera pas reçu par le récepteur et l'appareil ne fonctionnera pas correctement.
- La distance maximum à respecter entre la télécommande et le récepteur est de 6 à 7 mètres.

### Présentation des fonctions de la télécommande

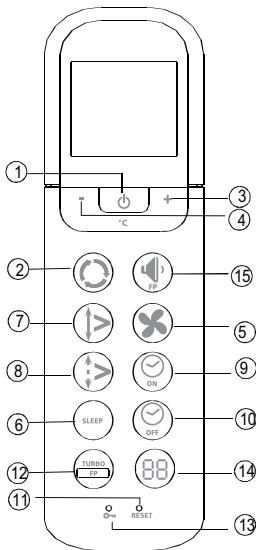
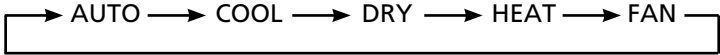

fig. 1

- ① **Bouton On/off:** Appuyez sur ce bouton pour mettre l'appareil en marche. Appuyez à nouveau sur le bouton pour éteindre l'appareil.
- ② **Bouton Mode:** À chaque pression sur ce bouton, les modes d'utilisation de l'appareil défilent dans l'ordre suivant. AUTO (Automatique), COOL (Climatisation) DRY (Déshumidification) HEAT (Chauffage) et FAN (Circulation d'air), comme indiqué ci-dessous:  

- ③ **Bouton + :** Appuyez sur ce bouton pour augmenter la température intérieure jusqu'à max. 30°C.
- ④ **Bouton - :** Appuyez sur ce bouton pour baisser la température intérieure jusqu'à min. 17°C.
- ⑤ **Bouton Fan (Circulation d'air):** Ce bouton permet de sélectionner la vitesse de ventilation. À chaque pression sur ce bouton, les vitesses du ventilateur défilent dans l'ordre suivant: AUTO, LOW (basse), MED (moyenne) et HIGH (haute). Si vous sélectionnez le mode AUTO ou DRY (Déshumidification), la vitesse du ventilateur est gérée automatiquement et n'est pas modifiable.
- ⑥ **Bouton SLEEP:** Appuyez sur ce bouton pour activer l'économiseur d'énergie. Appuyez à nouveau pour le désactiver. Cette fonction, qui s'utilise seulement en combinaison avec le mode de refroidissement, de chauffage ou automatique (FROID, CHAUD et AUTO), assure l'augmentation de la température paramétrée du climatiseur de 1 °C par heure (en mode FROID) ou baissée (en mode chauffage) pendant les deux premières heures. Le climatiseur maintiendra ensuite cette température (température paramétrée + ou - 2 degrés) pendant 5 heures. Ensuite l'appareil s'arrêtera automatiquement.
- ⑦ **Bouton Swing (Pivotement des lamelles):** Appuyez sur ce bouton pour activer le mode SWING. Appuyez à nouveau sur le bouton pour désactiver la fonction.
- ⑧ **Bouton Air direction:** Appuyez sur ce bouton pour modifier l'angle de la lamelle directionnelle. À chaque pression sur le bouton, l'angle de la lamelle sera modifié de 6 degrés. Si la lamelle se retrouve dans une position qui affecte le fonctionnement du mode climatisation ou chauffage, l'appareil change

automatiquement sa position. Lorsque vous appuyez sur ce bouton, aucun symbole n'apparaît sur l'écran de l'appareil.

- ⑨ **Bouton Timer on (Mise en marche minuterie):** Appuyez sur ce bouton pour régler l'heure de mise en route automatique de l'appareil. À chaque pression sur le bouton, vous avancez l'heure par intervalles de 30 minutes. Lorsque l'écran affiche 10Hr, chaque pression sur le bouton permet d'avancer l'heure par intervalles de 60 minutes. Pour annuler la fonction, maintenir la pression sur le bouton jusqu'à ce que 0.0 s'affiche.
- ⑩ **Bouton Timer off (Arrêt minuterie):** Appuyez sur ce bouton pour régler l'heure d'arrêt automatique de l'appareil. À chaque pression sur le bouton, vous avancez l'heure par intervalles de 30 minutes. Lorsque l'écran affiche 10Hr, chaque pression sur le bouton permet d'avancer l'heure par intervalles de 60 minutes. Pour annuler la fonction, maintenir la pression sur le bouton jusqu'à ce que 0.0 s'affiche.
- ⑪ **Bouton Reset:** En appuyant sur ce bouton, vous pouvez annuler tous les réglages et revenir aux réglages d'origine.
- ⑫ **Mode « Home Freezing Prevention » ou Prévention du gel dans votre intérieur / Bouton TURBO:** En appuyant sur ce bouton alors que l'appareil est en mode climatisation [COOL], la puissance du climatiseur augmente. Pour désactiver le TURBO, appuyez à nouveau sur le bouton. Lorsque vous appuyez sur ce bouton (> 2 secondes), vous activez la fonction « Home Freezing Prevention ». Dans ce cas, l'unité ignore la température intérieure programmée et la règle automatiquement sur environ 8 °C. Ceci permet d'éviter la formation de gel dans votre intérieur pendant les périodes froides, à un niveau de consommation le plus bas. Lorsque cette fonction est activée, le code « FP » s'affiche sur l'écran. Ce bouton peut seulement s'utiliser lorsque le climatiseur est en mode chauffage. Pour désactiver la fonction « Home Freezing Prevention » : appuyez sur le bouton.
- ⑬ **Bouton LOCK:** En appuyant sur le bouton LOCK, vous pouvez verrouiller tous les réglages actuels. La télécommande ne réagit alors qu'au bouton LOCK. Pour désactiver la fonction LOCK, appuyez à nouveau sur le bouton.
- ⑭ **Bouton LED DISPLAY:** En appuyant sur ce bouton, vous pouvez activer l'éclairage de l'écran de la télécommande. L'éclairage s'éteint automatiquement si aucune touche n'est enfoncée dans les trente secondes (ne s'applique pas aux appareils qui ne disposent pas de cette fonction).
- ⑮ **Bouton sonore minimum/ prévention anti gel intérieure:** Pressez ce bouton pour diminuer le niveau de pression du son à l'intérieur à 21 dB(A). La vitesse du ventilateur de l'unité intérieure est réduite à son plus bas niveau. Lorsque vous appuyez sur ce bouton (> 2 secondes), vous activez la fonction « Home Freezing Prevention ». Dans ce cas, l'unité ignore la température intérieure programmée et la règle automatiquement sur environ 8 °C. Ceci permet d'éviter la formation de gel dans votre intérieur pendant les périodes froides, à un niveau de consommation le plus bas. Lorsque cette fonction est activée, le code « FP » s'affiche sur l'écran. Ce bouton peut seulement s'utiliser lorsque le climatiseur est en mode chauffage. Pour désactiver la fonction « Home Freezing Prevention » : appuyez sur le bouton.

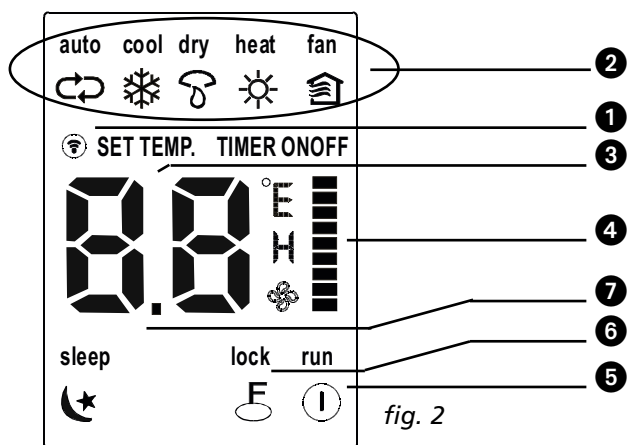
## Nom et fonction des indicateurs sur la télécommande



### Écran

- ① **Indicateur émission de signaux** : Ce voyant lumineux s'allume lorsque la télécommande envoie des signaux au récepteur de l'appareil.
- ② **Indication mode de fonctionnement** : Vous pouvez utiliser le bouton MODE pour afficher la fonction qui est activée: AUTO ↻, COOL ❄ [climatisation], DRY 💧 [déshumidification], HEAT ☀ [chauffage] (Cette indication n'apparaît pas sur les appareils qui ont uniquement la fonction de climatisation), FAN 🏠 [circulation d'air].
- ③ **Écran digital/ minuterie** : Cet écran affiche la température programmée (17° C ~ 30°C). Lorsque la minuterie est activée (TIMER) les horaires de mise en route/arrêt automatiques [ON/OFF] s'affichent également. L'écran n'affiche rien lorsque l'appareil est en mode circulation d'air [FAN].
- ④ **Indication vitesse de ventilation** : Avec le bouton FAN SPEED vous pouvez sélectionner la vitesse du ventilateur (Auto-Basse - Moyenne - Haute ). La vitesse choisie s'affiche alors sur l'écran. Attention ceci n'est pas valable en mode AUTO! La vitesse du ventilateur est AUTO lorsque le mode de fonctionnement est AUTO ou DRY (sec).
- ⑤ **Indication marche/arrêt** : Ce symbole s'allume quelques instants lorsque l'appareil est mis en route avec la télécommande.
- ⑥ **Affichage LOCK** : La mention LOCK s'affiche lorsque vous appuyez sur le bouton LOCK. Appuyez à nouveau sur le bouton pour l'éteindre.
- ⑦ **Affichage veille** : Affiché lors du fonctionnement en veille. Appuyer à nouveau sur le bouton SLEEP (veille) pour annuler.



#### NOTE!

La figure 2 montre toutes les fonctions qui peuvent s'afficher. Dans la pratique, seules les fonctions concernées s'affichent sur l'écran.

## Utiliser la télécommande

### Installer / Changer les piles

Utilisez deux piles alcalines sèches (AAA/LR03).

N'utilisez pas de piles rechargeables.

1. Au dos de la télécommande, ouvrez le couvercle en le faisant coulisser dans le sens de la flèche.
2. Installez les nouvelles piles en veillant à placer les pôles positifs (+) et négatifs (-) dans le bon sens.
3. Remettez le couvercle en place en le faisant coulisser dans sa position d'origine.



#### NOTE!

- Si les piles sont retirées, toute la programmation sera effacée de la télécommande. Après avoir introduit de nouvelles piles, la télécommande doit être reprogrammée.
- Lorsque vous changez les piles, utilisez des piles du même type. Pour éviter tout dysfonctionnement de la télécommande utilisez uniquement des piles neuves.
- Retirez les piles de la télécommande si vous ne l'utilisez pas pendant plusieurs semaines. Vous éviterez ainsi toute fuite des piles qui pourrait endommager la télécommande.
- Dans des conditions normales d'utilisation, une pile a une durée moyenne d'utilisation de 6 mois.
- Changez les piles lorsque l'unité intérieure n'émet plus de bip ou lorsque l'indicateur de transmission ne s'allume plus.
- N'utilisez jamais simultanément des piles usagées avec des piles neuves. Ne mélangez pas non plus différents types de piles (par exemple, alcalines et dioxyde de manganèse).

## MODE AUTOMATIQUE

Une fois le climatiseur prêt à l'emploi (vérifier si l'unité est branchée et si l'alimentation électrique est disponible), mettez-le en marche en appuyant sur le bouton. L'indicateur de fonctionnement clignote sur l'écran de l'unité intérieure.

1. Pour sélectionner le mode AUTO, appuyez sur le bouton **Mode**.
2. Pour régler la température désirée dans la pièce, appuyez ensuite sur le bouton + ou -.
3. Pour mettre le climatiseur en marche, appuyez sur le bouton **On/off**. L'indicateur lumineux de fonctionnement s'allume sur l'écran de l'unité intérieure. La vitesse de ventilation est gérée automatiquement par l'appareil.
4. Pour arrêter le climatiseur, appuyez à nouveau sur le bouton **On/off**.



#### NOTE!

- En mode AUTO, le climatiseur sélectionnera automatiquement le mode de fonctionnement COOL, HEAT ou FAN en fonction de la différence mesurée entre la température ambiante réelle dans la pièce et la température réglée sur la télécommande.
- Si vous trouvez le mode AUTO inconfortable, vous pouvez sélectionner un autre mode de fonctionnement manuellement.

## Modes COOL (Climatisation), HEAT (Chauffage), et FAN (Circulation d'air)

1. Si vous trouvez le mode AUTO inconfortable, vous pouvez sélectionner manuellement les fonctions COOL (Climatisation), DRY (Déshumidification), HEAT (Chauffage), ou FAN (Circulation d'air). Pour cela, appuyez sur le bouton ②.
2. Pour régler la température souhaitée dans la pièce, appuyez sur les boutons + ou - (③ et ④).
3. Appuyez sur le bouton ⑤ pour sélectionner le mode **FAN** (Circulation d'air) ou le mode AUTO, HIGH, MED ou LOW.
4. Appuyez sur le bouton ① **On/off**. L'indicateur de fonctionnement s'allume et le climatiseur se met en marche. Pour arrêter le climatiseur, appuyez à nouveau sur le bouton ① **On/off**.



#### NOTE!

Le mode FAN (Circulation d'air) ne peut pas être utilisé pour contrôler la température. Dans ce mode de fonctionnement seuls les points 1, 3 et 4 sont applicables.

## MODE DRY (Déshumidification)

1. Pour sélectionner le mode DRY (Déshumidification), appuyez sur le bouton ② **Mode**.
2. Pour régler la température, appuyez sur les boutons + ou - (③ et ④).



3. Appuyez sur le bouton ① **On/off**. L'indicateur de fonctionnement s'allume et le climatiseur se met en marche en mode DRY (Déshumidification). Pour arrêter le climatiseur, appuyez à nouveau sur le bouton ① **On/off**.



#### NOTE!

Suite à la différence entre la température programmée et la température ambiante, le climatiseur en mode DRY (Déshumidification) s'activera plusieurs fois automatiquement, sans enclencher les fonctions COOL (Climatisation) et FAN (Circulation d'air).

## MINUTERIE

Pour programmer l'heure de mise en route et d'arrêt du climatiseur, appuyez sur les boutons Timer on/off (⑨ et ⑩). L'heure programmée sur la télécommande est limitée à une période comprise entre une demi-heure et 24 heures.

### 1. Pour régler l'heure de MISE EN ROUTE .

- 1.1 Appuyez sur le bouton ⑨ **Timer on**, l'écran de la télécommande affiche **ON TIMER**, le dernier horaire de mise en route programmé et le signal "h". Vous pouvez maintenant programmer le nouvel horaire de mise en route.
- 1.2 Appuyez à nouveau sur le bouton ⑨ **Timer on** pour saisir l'heure de mise en route.
- 1.3 Une fois l'heure saisie, la télécommande transmet le signal au climatiseur. L'opération prend une demie seconde.

### 2. Pour régler l'heure d'ARRÊT.

- 2.1 Appuyez sur le bouton ⑩ **Timer off**, l'écran de la télécommande affiche **OFF TIMER**, le dernier horaire d'arrêt programmé et le signal "h". Vous pouvez maintenant programmer le nouvel horaire d'arrêt.
- 2.2 Appuyez à nouveau sur le bouton ⑩ **Timer off** pour saisir l'heure d'arrêt.
- 2.3 Une fois l'heure saisie, la télécommande transmet le signal au climatiseur. L'opération prend une demie seconde.



### Exemple de réglage de la minuterie

Mise en marche du climatiseur dans 6 heures.

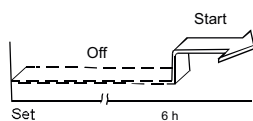

1. Appuyer sur le bouton TIMER ON (minuterie marche), le dernier réglage de l'heure de début de fonctionnement et le symbole « h » s'affichent à l'écran.
2. Appuyer sur le bouton TIMER ON (minuterie marche) pour afficher « 6:0h ».
3. Attendre une seconde et l'écran numérique affichera à nouveau la température. Le voyant « TIMER ON » (minuterie marche) reste allumé et cette fonction est activée.



### Minuterie combinée

(réglage minuteries ON (marche) et OFF (arrêt) simultanément).

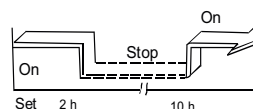

TIMER OFF --> TIMER ON

(On --> Stop --> Start operation) (marche --> arrêt --> opération de démarrage)

Cette fonctionnalité est utile si l'on veut arrêter le climatiseur une fois que l'on s'est couché et le remettre en marche au réveil ou lorsque l'on rentre à son domicile.

Exemple:

Pour arrêter le climatiseur 2 heures après le réglage et le remettre en marche 10 heures après le réglage.

1. Appuyer sur le bouton TIMER OFF (minuterie arrêt).
2. Appuyer à nouveau sur le bouton TIMER OFF (minuterie arrêt) pour afficher 2.0 h sur l'écran TIMER OFF (minuterie arrêt).
3. Appuyer sur le bouton TIMER ON (minuterie marche).
4. Appuyer à nouveau sur le bouton TIMER ON (minuterie marche) pour afficher 10 h sur l'écran TIMER ON (minuterie marche).
5. Attendre une seconde et l'écran numérique affichera à nouveau la température. Le voyant TIMER ON OFF (minuterie marche arrêt) reste allumé et cette fonction est activée.



#### NOTE!

- Si les horaires de mise en route et d'arrêt sont identiques, l'heure d'arrêt sera automatiquement décalée d'une demie heure (période inférieure à 10Hr) ou d'une heure (période supérieure à 10Hr).
- Pour modifier l'horaire de la minuterie appuyez sur le bouton TIMER correspondant et programmez un nouvel horaire.
- La durée de réglage est une durée relative, c.-à-d. cette durée est basée sur un écart de durée entre la durée réelle et la durée réglée.



#### AVERTISSEMENT

- Ne mouillez jamais la télécommande.
- Protégez la télécommande des hautes températures et des radiations.
- Pour éviter tout dysfonctionnement, n'exposez pas le récepteur intérieur aux rayons directs du soleil.

## E UTILISATION OPTIMALE

Pour utiliser votre climatiseur de façon optimale, prenez en compte les consignes suivantes:

- Dirigez correctement le flux d'air, en évitant de l'orienter directement vers les gens.
- Réglez la température pour créer le niveau de confort le mieux adapté. Ne réglez pas des températures trop extrêmes.
- Fermez portes et fenêtres pour assurer l'efficacité de l'appareil.
- Ne posez aucun objet près de l'entrée d'air ou de la sortie d'air, le climatiseur pourrait mal fonctionner et même s'arrêter. Vérifiez qu'aucun obstacle ne gêne le flux d'air. L'air pulsé par l'appareil doit pouvoir être diffusé dans toute la pièce sans rencontrer d'obstacle. Et inversement, l'air doit pouvoir entrer dans l'appareil sans être gêné.
- Pour garantir de bonnes performances en mode climatisation et chauffage, nettoyez régulièrement le filtre à air. Nous recommandons un nettoyage des filtres toutes les deux semaines.
- Ne faites pas fonctionner l'appareil avec la lamelle horizontale en position fermée.

## F REGLER L'ORIENTATION DU FLUX D'AIR

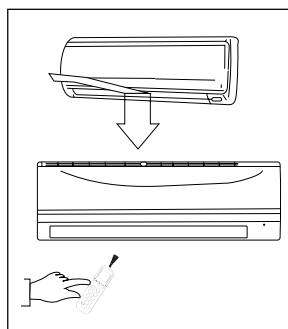

- La direction du flux d'air sortant du climatiseur peut être orientée par un réglage des lames horizontales et verticales.
- Orientez le sens des lames de manière à ne pas souffler directement sur des personnes présentes.
- Assurez-vous que le flux d'air sortant atteigne toute la pièce afin d'éviter les différences de température dans la pièce.
- Les lames verticales peuvent être réglées à l'aide de la télécommande.
- Les lames horizontales doivent être réglées à la main.

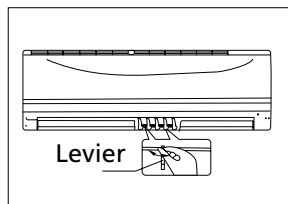

### Réglage du sens du flux d'air vertical (haut-bas)

Effectuez ce réglage avec le climatiseur en fonctionnement.

Utilisez la télécommande pour orienter les lames verticales. Appuyez sur le bouton AIR DIRECTION ⑧ de la télécommande. La lame se déplacera de 6 ° à chaque pression sur le bouton.

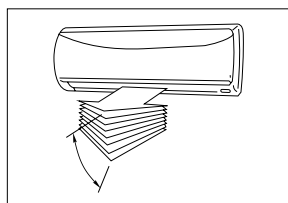

### Activer le balancement automatique de la lamelle horizontale (haut - bas)

Cette fonction doit être activée lorsque le climatiseur est en marche.

- Appuyez sur le bouton ⑦ de la télécommande.
- Pour arrêter la fonction, appuyez à nouveau sur le bouton ⑦. Pour bloquer la lamelle dans la position souhaitée, appuyez sur le bouton ⑧.

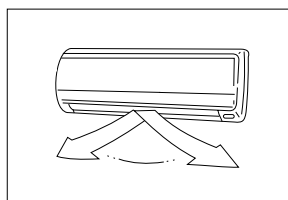

### Réglage de la direction du flux d'air horizontal (gauche-droite)

Déplacez manuellement les petits leviers des lames horizontales pour régler le flux d'air souhaité.



### ATTENTION!

Veillez à ne pas toucher le ventilateur derrière les lamelles verticales!



### AVERTISSEMENT

- Les boutons « AIR DIRECTION » et « SWING » ne fonctionnent pas lorsque le climatiseur est éteint (aussi lorsque le minuteur est réglé sur « ON »).
- Ne laissez jamais le climatiseur fonctionner en position frais ou sec avec le flux d'air dirigé vers le bas. Si tel est le cas, de la condensation peut se former sur la lame verticale, qui peut goutter.
- Ne déplacez pas la lame verticale à la main. Utilisez toujours le bouton ⑧ « AIR DIRECTION » ou le bouton « SWING » ⑦. En bougeant cette grille d'air à la main, vous pourriez perturber son fonctionnement. Si la lame verticale ne fonctionne pas convenablement, éteignez le climatiseur, puis rallumez-le.
- Lorsqu'on rallume le climatiseur immédiatement après l'avoir éteint, la lame verticale peut ne pas bouger pendant environ 10 secondes.
- Ne laissez pas l'appareil fonctionner avec la lame horizontale en position fermée.

## G FONCTIONNEMENT DU CLIMATISEUR

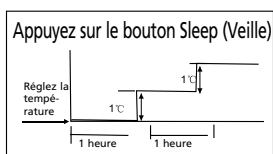

### COOLING/CLIMATISATION

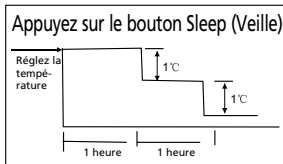

### HEAT/CHAUFFAGE

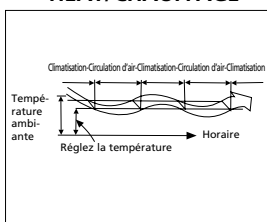

### DRY/DÉSHUMIDIFICATION

## MODE AUTOMATIQUE

- Lorsque vous mettez le climatiseur en mode AUTO (bouton ② sur la télécommande), il sélectionne automatiquement la fonction COOL (Climatisation), HEAT (Chauffage) ou FAN (Circulation d'air) en fonction de la température que vous avez sélectionnée et de la température ambiante.
- Le climatiseur compare automatiquement la température de la pièce avec celle que vous avez programmée.
- Si vous trouvez le mode AUTO inconfortable, vous pouvez sélectionner un autre mode de fonctionnement manuellement.

## VEILLE/MODE ÉCONOMIQUE

- Cette fonction, qui s'utilise seulement en combinaison avec le mode de refroidissement, de chauffage ou automatique (FROID, CHAUD et AUTO), assure l'augmentation de la température paramétrée du climatiseur de 1 °C par heure (en mode FROID) ou baissée (en mode chauffage) pendant les deux premières heures. Le climatiseur maintiendra ensuite cette température (température paramétrée + ou - 2 degrés) pendant 5 heures. Ensuite l'appareil s'arrêtera automatiquement.

## MODE DÉSHUMIDIFICATION

- Le mode déshumidification sélectionne automatiquement son régime de fonctionnement en mesurant la différence entre la température programmée et la température de la pièce.
- En mode déshumidification, l'appareil régule la température en allumant et éteignant successivement sa fonction de climatisation ou de ventilation. La vitesse du ventilateur est réglée automatiquement.
- Lorsque l'appareil est en mode climatisation, il déshumidifie également l'air ambiant.



### NOTE

Lorsque le climatiseur est en mode déshumidification, la température de la pièce peut baisser. Il est possible qu'un hygromètre mesure alors un taux d'humidité **relative** plus important, mais l'humidité **absolue** de la pièce est cependant en baisse, en fonction du volume d'humidité dans la pièce (cuisine, personnes, etc.)

# H ENTRETIEN

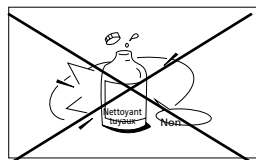

## AVERTISSEMENT

- Éteignez puis débranchez toujours le climatiseur avant de le nettoyer.
- Pour le S 3448 - SC 3448 - S 3464 : coupez l'alimentation électrique vers le climatiseur.

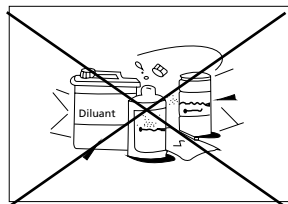

## Nettoyer l'unité intérieure et la télécommande



## ATTENTION

- Pour essuyer l'unité intérieure et la télécommande utilisez un chiffon propre.
- Si l'unité intérieure est très sale, utilisez un chiffon légèrement humide.
- Le panneau frontal de l'unité intérieure peut être démonté et nettoyé à l'eau. Veillez à bien l'essuyer avec un chiffon avant de le remettre en place.
- N'utilisez pas de lingettes imbibées de nettoyeurs chimiques pour le nettoyage de l'appareil.
- N'utilisez pas d'essence, diluants, poudres à récurer ou autre produit solvants de ce type. Ils peuvent craqueler ou déformer la surface en plastique de l'appareil.

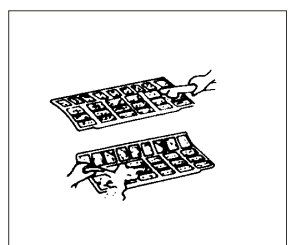
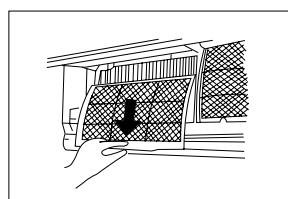
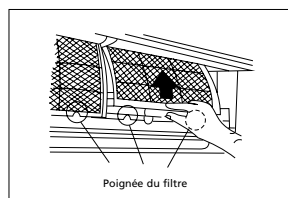
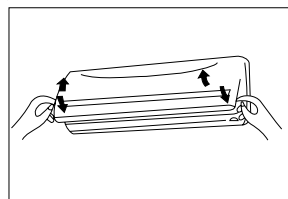

A + B = Filtre charbon active et/ou filtre 3M™ HAF

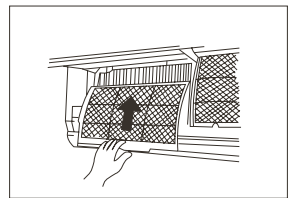
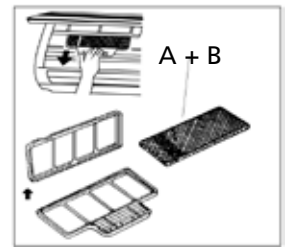
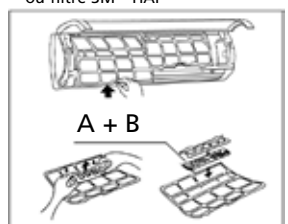

## Nettoyer le filtre à air

Un filtre à air bouché réduit l'efficacité du climatiseur. Nettoyez le filtre toutes les deux semaines.

1. Soulevez le panneau de l'unité intérieure jusqu'à entendre un 'clic'.
2. Saisissez la poignée du filtre à air et soulevez doucement pour retirer le filtre de son support. Rabaissez-le ensuite.
3. Retirez le filtre écran de l'unité intérieure.
  - Nettoyez le filtre écran toutes les deux semaines.
  - Nettoyez le filtre écran à l'eau ou avec un aspirateur.
4. Le filtre à charbon actif à l'arrière ne peut pas être nettoyé. Une fois sale, ce filtre ne pourra tout simplement pas filtrer les odeurs désagréables. Ce filtre devra alors être remplacé par un nouveau filtre, (disponible chez votre fournisseur). Il est recommandé de remplacer le filtre à charbon actif 2 fois par saison.
5. Une fois sale, le filtre 3M HAF de couleur verte présentera des signes visibles de saleté, sur et dans le filtre. Lorsque ce filtre est sale, il ne peut pas être nettoyé et doit être remplacé par un filtre neuf (disponible chez votre fournisseur). Il est recommandé de remplacer ce filtre 2 fois par saison.

Nouveau filtre



Le remplacement du filtre est recommandé

6. Après le remplacement du filtre à charbon actif et du filtre 3M HAF dans le support de filtre sur le filtre écran, celui-ci peut être replacé dans le climatiseur.
7. Avant d'être remis en place, le filtre doit être parfaitement sec et ne présenter aucun défaut.
8. Remettez le filtre d'air en place.
9. Insérez le haut du filtre à air dans l'unité en alignant bien les bordures gauche et droite.

## ENTRETIEN

Si vous n'utilisez pas le climatiseur pendant une longue période, effectuez les opérations suivantes avant de le ranger:

- Mettez la ventilation en route pendant 6 heures pour sécher l'intérieur de l'unité.
- Éteignez ensuite le climatiseur puis débranchez-le. Si vous utilisez le modèle S(C)3448 - S 3464, coupez l'alimentation. Retirez les piles de la télécommande.
- L'unité extérieure nécessite un entretien et un nettoyage périodiques à faire effectuer par un technicien spécialisé et agréé.

### Vérifications avant usage

- Soyez sûr que les fils électriques de l'appareil ne sont pas endommagés ni débranchés.
- Vérifiez si les filtres à air ont été mis en place.
- Soyez sûr que l'entrée et la sortie d'air ne sont pas entravés ni bloqués, surtout lorsque le climatiseur n'a pas été utilisé pendant longtemps.



#### ATTENTION

- Pour éviter tout risque de coupure, ne touchez pas les parties métalliques de l'unité lorsque vous retirez le filtre.
- N'utilisez jamais d'eau pour nettoyer l'intérieur du climatiseur. Exposer l'appareil à de l'eau peut détruire l'isolation et provoquer des chocs électriques.
- Avant de le nettoyer, **l'appareil doit toujours être éteint et débranché.**

# I CONSEILS D'UTILISATION

Les fonctions suivantes peuvent s'activer automatiquement lorsque le climatiseur est en marche.

## 1. Protection du climatiseur.

### *Protection du compresseur*

- Une fois arrêté, le compresseur de l'appareil ne se remet en marche qu'au bout de 3 minutes.

### *Anti air froid*

- L'appareil est conçu pour ne pas souffler d'air froid en mode HEAT (Chauffage), lorsque l'échangeur de chaleur se trouve dans une des situations suivantes et quand la température programmée n'a pas été atteinte.
  - A. Quand la fonction chauffage se met en route.
  - B. Dégel.
  - C. Chauffage à basse température.

### *Dégel*

- Lorsque l'appareil dégèle, les ventilateurs intérieur et extérieur ne tournent pas.
- Un climat extérieur froid et humide réduit les performances de chauffage de l'appareil, c'est pourquoi l'unité extérieure peut se mettre à geler pendant le cycle de chauffage.
- Dans ce cas, l'appareil stoppe périodiquement le mode chauffage et passe automatiquement en mode dégel.
- La durée de la fonction de dégel varie de 4 à 10 minutes selon la température extérieure et la quantité de gel sur l'unité extérieure

## 2. L'unité intérieure diffuse de la vapeur.

- L'appareil peut diffuser de la vapeur. Ceci est dû à une grande différence de température entre l'entrée et la sortie d'air en mode COOL (Climatisation) dans une pièce à fort taux d'humidité relative.
- Lorsque le climatiseur redémarre en mode Chauffage, l'humidité qui se dépose sur la surface du saturateur de l'unité d'intérieur pendant le refroidissement ou le séchage peut créer une brume blanche.

## 3. Le climatiseur émet un léger bruit.

- Le compresseur peut émettre un léger sifflement lorsqu'il est en route ou qu'il vient de s'arrêter. Ce bruit est émis par le gaz réfrigérant contenu dans l'appareil.
- Le compresseur peut également émettre un léger grincement lorsqu'il est en route ou qu'il vient de s'arrêter. Ce bruit est normal, il s'explique par l'expansion et la contraction des pièces en plastique de l'appareil dues aux changements de températures.
- Un bruit peut également être émis lorsque la lamelle se remet dans sa position d'origine.

## 4. L'unité intérieure diffuse de la poussière.

- Ceci est normal si le climatiseur n'a pas été utilisé pendant longtemps ou lors de sa toute première utilisation.

## 5. L'unité intérieure diffuse une mauvaise odeur.

- L'unité intérieure peut diffuser les mauvaises odeurs qu'elle a aspirées. Ces odeurs peuvent être générées par les matériaux de construction de la pièce, les meubles ou la fumée.

## 6. Le climatiseur passe uniquement en mode FAN (Circulation d'air) depuis le mode COOL (Climatisation) ou HEAT (Chauffage).

- Lorsque la température intérieure atteint la température programmée, le compresseur s'arrête automatiquement et le climatiseur passe en mode FAN (Circulation d'air). Le compresseur se remet en route lorsque la température intérieure augmente en mode COOL (Climatisation) ou descend en mode HEAT (Chauffage).
7. Lorsque le climatiseur est en marche dans une pièce à fort taux d'humidité relative (supérieure à 80%) de la condensation peut se former sur l'unité intérieure. Positionnez la lamelle horizontale en ouverture maximum et mettez le ventilateur en route à la vitesse maximum.

## 8. Mode Chauffage.

- En mode chauffage, l'air est aspiré par l'unité extérieure, chauffé puis diffusé par l'unité intérieure. Lorsque la température d'extérieur baisse, la chaleur absorbée par le climatiseur baissera également, réduisant la capacité de chauffage de l'unité d'intérieur.

## 9. Remise en route automatique.

- En cas de coupure de courant, l'appareil s'éteint complètement. L'appareil est équipé d'un dispositif de remise en route automatique. Lorsque le courant se rétablit, le climatiseur se remet donc automatiquement en marche. Les données précédemment saisies par l'utilisateur restent mémorisées.

## 10. Détection de fuite de réfrigérant.

- Le climatiseur est équipé d'un système de détection de fuite de réfrigérant. Lorsque l'unité extérieure détecte un manque de réfrigérant, le climatiseur s'arrête et l'unité intérieure affiche l'alarme EC à l'écran. Lorsque cette alarme se déclenche, ne pas redémarrer le climatiseur et contacter votre fournisseur.

# J RESOUDRE LES PANNES

## Pannes et Solutions



### PANNE

Si une des situations suivantes se présente, débranchez immédiatement le climatiseur et contactez votre distributeur:

- Les fusibles sautent ou le coupe-circuit s'enclenche fréquemment.
- De l'eau ou un autre objet a pénétré dans le climatiseur.
- La télécommande fonctionne mal ou pas du tout.
- Autres situations anormales.



Problème	Cause	Solution
L'appareil ne se met pas en marche	Coupure de courant	Attendez le rétablissement de l'électricité.
	L'unité est peut-être débranchée	Vérifiez si la fiche électrique est bien enfoncée dans la prise murale.
	Le fusible peut avoir sauté.	Changez le fusible / rétablissez le disjoncteur / coupe-circuit
	La pile de la télécommande peut être épuisée.	Changez la pile.
	La télécommande est à plus de 6 à 7 m de l'unité, ou des obstacles se trouvent entre la télécommande et le récepteur.	Rapprochez la télécommande de l'unité. Supprimez les obstacles. Orientez la télécommande vers le récepteur de l'unité intérieure.
	L'horaire saisi avec la minuterie est incorrect.	Patientez ou annulez l'horaire saisi.
L'unité s'arrête et ne redémarre plus	Manque possible de réfrigérant	Contactez votre fournisseur
L'appareil diffuse de l'air mais ne climatise/chauffe pas la pièce suffisamment.	La température n'a pas été programmée correctement.	Programmez la température correctement. Voir chapitre D "utilisation avec télécommande".
	Le filtre à air est bouché.	Nettoyez le filtre à air.
	Les portes et fenêtres de la pièce sont ouvertes.	Fermez les portes et fenêtres.
	Entrée/sortie d'air intérieure/extérieure est bouchée.	Débouchez les entrées/sorties puis remettez l'appareil en route.
	Le dispositif de protection du compresseur est activé (arrêt pendant 3 minutes).	Patientez
	L'appareil dégele actuellement l'unité extérieure.	
La vitesse de ventilation FAN ne peut pas être modifiée	Le climatiseur est en mode AUTO	Vitesse de ventilation uniquement réglable en mode HEAT (Chauffage), COOL (Climatisation) et FAN (Circulation d'air).
	Le climatiseur est en mode DRY (Déshumidification)	
L'indicateur de TEMP. ne s'affiche pas.	Le climatiseur est en mode FAN (Circulation d'air)	Température non programmable en mode FAN (Circulation d'air)

Si la panne n'a pas pu être résolue, prière de contacter votre distributeur. Expliquez-lui la panne observée et indiquez-lui la référence du modèle de votre climatiseur.



**NOTE!**

Toute réparation de l'appareil doit être exclusivement effectuée par un technicien agréé.

## K CONDITIONS DE GARANTIE

Le climatiseur a une garantie de 48 mois sur le compresseur de l'appareil et 24 mois sur les autres pièces, à partir de la date d'achat. Le règlement est le suivant:

1. Toutes autres revendications de dommages et intérêts, dommages consécutifs inclus, seront expressément refusées.
2. La réparation ou le changement de pièces durant la période de garantie ne provoque pas un prolongement de cette même garantie.
3. La garantie n'est pas valable en cas de modification de l'appareil, d'utilisation de pièces non d'origine, ou de réparation effectuée par des tierces personnes.
4. Les pièces subissant une usure normale, comme le filtre, ne sont pas garanties.
5. La garantie n'est valable que sur présentation de la preuve d'achat originale et datée sur laquelle aucune modification n'a été apportée.
6. La garantie ne couvre pas les dégâts causés par une utilisation ne respectant pas le mode d'emploi, ou suite à des négligences.
7. Les frais d'expédition et les risques liés à l'envoi du climatiseur ou de ses pièces sont toujours à la charge de l'acheteur.
8. La garantie ne couvre pas les dégâts causés par l'utilisation de filtres non conformes.
9. La garantie ne couvre pas la perte et/ou fuite de gaz réfrigérant causée par une installation effectuée par une personne non agréée. La garantie ne couvre pas les dommages liés à une installation, connexion ou déconnexion ne répondant pas aux prescriptions législatives en vigueur et/ou aux indications contenues dans ce manuel.

Contactez votre réparateur si ces instructions ne suffisent pas à résoudre la panne. Si l'appareil doit être démonté, seul un technicien agréé et possédant les qualifications requises peut effectuer les opérations de déconnexion/reconnexion.

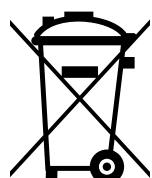

Ne pas jeter des appareils électriques avec les déchets ménagers municipaux non triés. Utiliser des équipements de collecte séparés. Contacter votre gouvernement local pour toute information concernant les systèmes de collecte disponibles. Si les appareils électriques sont jetés sur des sites d'enfouissement des déchets ou dans déchetteries, des substances dangereuses risquent de pénétrer dans les nappes phréatiques et entrer dans la chaîne alimentaire et peuvent poser des risques à votre santé et bien-être. Lors du remplacement d'appareils électriques usagés par des appareils neufs, le revendeur est tenu de reprendre votre vieil appareil pour recyclage au moins gratuitement. Ne jetez pas les piles dans le feu car elles pourraient exploser ou rejeter des liquides dangereux. Si vous remplacez ou si vous détruisez la télécommande, retirez les piles et jetez-les conformément aux lois en vigueur car elles nuisent à l'environnement.

**Environnement:** Cet appareil contient un gaz fluoré à effet de serre dont l'utilisation est régie par le protocole de Kyoto. Toute réparation ou démontage de cet appareil doit exclusivement être effectué par un personnel qualifié.

Cet appareil contient du gaz réfrigérant R410A. Voir quantité dans le tableau ci-dessus. Ne diffusez pas de gaz R410A dans l'atmosphère: R410A est un gaz fluoré à effet de serre à potentiel de réchauffement global (Global Warming Potential - GWP) = 2088.

**Internet:**

Nous vous informons que les notices d'utilisation et/ou d'installation sont disponibles sur notre site [www.qlima.com](http://www.qlima.com)

# L SPECIFICATIONS TECHNIQUES

Modèle		S 3425	S 3431	S 3448	SC 3425	SC 3431	SC 3448
Type climatiseur		Climatiseur monté sur mur	Climatiseur monté sur mur	Climatiseur monté sur mur	Climatiseur monté sur mur	Climatiseur monté sur mur	Climatiseur monté sur mur
Capacité de refroidissement *	W	2650 (1231 - 3312)	3500 (1290 - 4455)	5300 (1817 - 6125)	2650 (1231 - 3350)	3500 (1322 - 4467)	4700 (1729 - 5451)
Classe EE refroidissement*		A++	A++	A++	A++	A++	A++
SEER*		6.9	6.8	6.5	6.5	6.6	6.1
Capacité de chauffage *	W	2500 (850 - 3722)	2600 (1202 - 4865)	4200 (1377 - 6741)	2400 (850 - 3452)	2500 (1910 - 4877)	3650 (1260 - 6000)
Classe EE mode chauffage *		A+	A+	A+	A+	A+	A
SCOP*		4.0	4.4	4.2	4.0	4.0	3.8
Capacité de déshumidification ** / ***	L / 24 h	36	38.4	60	36	38.4	60
Conso. énergie mode refroidissement	kW	0.80	1.17	1.63	0.82	1.21	1.56
Conso. énergie mode chauffage	kW	0.91	1.12	1.54	0.87	1.10	1.64
Consommation annuelle d'énergie mode refroidissement / chauffage	kWh	132 / 875	180 / 827	285 / 1400	140 / 840	186 / 875	269 / 1349
Alimentation électrique	V / Hz / Ph	220-240~ / 50 / 1	220-240~ / 50 / 1	220-240~ / 50 / 1	220-240~ / 50 / 1	220-240~ / 50 / 1	220-240~ / 50 / 1
Intensité courant refroidissement/chauffage (nom.)	A	3.6 / 4.1	5.2 / 5.0	7.3 / 6.9	3.6 / 3.9	5.4 / 4.9	6.9 / 7.3
Courant max.	A	9.5	10	11.5	9.5	10	11.5
Flux d'air **	m3/h	430/320/230	485/390/310	610/460/360	350/280/220	520/420/340	600/500/375
Pour les locaux de - jusqu'à**	m3	60-85	80 - 100	125 - 145	60-85	80 - 100	125 - 145
Régions appropriées		W / A / C	W / A / C	W / A / C	W / A / C	W / A / C	W / A / C
Type compresseur		Roterende	Roterende	Roterende	Roterende	Roterende	Roterende
Vitesses ventilateur		3	3	3	3	3	3
Amplitude thermostatique	°C	17 - 32	17 - 32	17 - 32	17 - 32	17 - 32	17 - 32
Commandes manuelle/mécanique/électronique		Télécommande électronique	Télécommande électronique	Télécommande électronique	Télécommande électronique	Télécommande électronique	Télécommande électronique
Télécommande Oui / Non		Oui	Oui	Oui	Oui	Oui	Oui
Types filtres à air		Écran, Charbon actif, 3M HAF	Écran, Charbon actif, 3M HAF	Écran, Charbon actif, 3M HAF	Écran, Charbon actif, 3M HAF	Écran, Charbon actif, 3M HAF	Écran, Charbon actif, 3M HAF
Type / charge réfrigérant	K / g	R410A / 800	R410A / 950	R410A / 1480	R410A / 800	R410A / 950	R410A / 1450
Réfrigérant GWP		2088	2088	2088	2088	2088	2088
Diamètre tuyau réfrigérant liquide-gaz	mm	6.35 / 9.52	6.35 / 9.52	6.35 / 12.7	Raccord rapide	Raccord rapide	Raccord rapide
Puissance de compression / d'aspiration normale (max.)	bar	8 / 35 (15 / 41)	8 / 35 (15 / 41)	8 / 35 (15 / 41)	8 / 35 (15 / 41)	8 / 35 (15 / 41)	8 / 35 (15 / 41)
Dimensions unité intérieure (L x h x p)	mm	715x250x188	800x275x188	940x275x205	715x275x188	800x275x188	940x275x205
Dimensions unité extérieure (L x h x p)	mm	770x555x300	800x554x333	760x590x285	770x555x300	800x554x333	800x554x333
Poids net unité intérieure	kg	6.5	7.4	9.0	11.5	12.3	14.6
Poids net unité extérieure	kg	26.6	29.1	37.8	26.9	29.5	37.8
Poids brut unité intérieure	kg	8.2	9.5	12.2	15.5	16.4	19.2
Poids brut unité extérieure	kg	29.0	31.9	40.5	29.3	32.3	40.5
Niveau sonore unité intérieure****	dB(A)	52	52	55	51	52	56
Niveau sonore unité extérieure****	dB(A)	58	60	63	60	62	64
Niveau sonore unité intérieure (low)****	dB	22	23	25	25	26	26
Classe protection unité intérieure	IP	IPX0	IPX0	IPX0	IPX0	IPX0	IPX0
Classe protection unité extérieure	IP	IP24	IP24	IP24	IP24	IP24	IP24
Puissance fusible		T3.15A / 250V	T3.15A / 250V	T3.15A / 250V	T3.15A / 250V	T3.15A / 250V	T3.15A / 250V

\* EN 14511/EN 14825

\*\* Information à titre indicatif

\*\*\* Suppression de l'humidité à 32°C, 80% HR

\*\*\*\* EN 12108-2008

Dear Sir, Madam,

Congratulations on the purchase of your Qlima air conditioner. You have acquired a high quality product that, if used responsibly, will give you many years of pleasure.

Please read these instructions for use first in order to ensure the maximum life span of your air conditioner.

On behalf of the manufacturer, we provide a 24-month guarantee on all material and production defects and a 48-month guarantee on the compressor of the air conditioner.

Please enjoy your air conditioner.

Yours sincerely,

PVG Holding b.v.

Customer service department

**1. READ THE DIRECTIONS FOR USE FIRST.**

**2. IN CASE OF ANY DOUBT, CONTACT YOUR DEALER.**

## CONTENTS

- A SAFETY INSTRUCTIONS
- B. PARTS NAMES
- C. OPERATING TEMPERATURE
- D. OPERATION WITH REMOTE CONTROL
- E. OPTIMAL OPERATION
- F. ADJUSTING AIR FLOW DIRECTION
- G. HOW THE AIR CONDITIONER WORKS
- H. MAINTENANCE
- I. OPERATION TIPS
- J. TROUBLESHOOTING TIPS
- K. GUARANTEE CONDITIONS
- L. TECHNICAL DATA

## READ THIS MANUAL

Inside you will find many helpful hints on how to use and maintain your air conditioner properly. You will find many answers to common problems in the chapter Troubleshooting Tips. If you review chapter J "Troubleshooting Tips" first, you may not need to call for service.

## A SAFETY INSTRUCTIONS

Install this device only when it complies with local/national legislation, ordinances and standards. This product is intended to be used as an air conditioner in residential houses and is only suitable for use in dry locations, in normal household conditions, indoors in living room, kitchen and garage. Check the mains voltage and frequency. This unit is only suitable for earthed sockets, connection voltage 220-240 V~ / 50 Hz. Model S(C)3448 - S3464 has to be connected directly to the supply source.



### IMPORTANT

- The device **MUST** always have an earthed connection. If the power supply is not earthed, you may not connect the unit. The plug must always be easily accessible when the unit is connected. Read these instructions carefully and follow the instructions.
- The air conditioner contains a refrigerant and can be classified as pressurized equipment. Therefore always use an authorized air conditioning engineer for installation and maintenance of the air conditioner. The air conditioner must be inspected and serviced on an annual base by an authorized air conditioning engineer. Or the warranty might be void.

Before connecting the unit, check the following:

- The voltage supply must correspond with the mains voltage stated on the rating label.
- The socket and power supply must be suitable for the current stated on the rating label.
- The plug on the cable of the device must fit into the wall socket.
- The device must be placed and mounted on a stable surface.

The electricity supply to the device must be checked by a recognised professional if you have any doubts regarding the compatibility.

- This device is manufactured according to CE safety standards. Nevertheless, you must take care, as with any other electrical device.
- Do not cover the air inlet and outlet grill.
- Never allow the device to come into contact with chemicals.
- Never spray the unit with or submerge in water. Turn off the unit and disconnect the power supply if water enters the indoor unit.
- Do not insert hands, fingers or objects into the openings of the unit.
- Never use an extension cable to connect the device to the electric power supply. If there is no suitable, earthed wall socket available, have one installed by a recognised electrician.
- Have any repairs and/or maintenance only carried out by a recognised service engineer or your recognised supplier. Follow the instructions for use and maintenance as indicated in the user manual of this device.
- Always remove the plug of the unit from the wall socket when it is not in use.
- Do not operate or stop the air conditioner by inserting or pulling out the power plug. Only use the dedicated buttons on the air conditioner or on the remote control.
- Do not open the air conditioner when it is in operation. Always pull out the electrical plug when opening the device.
- Always pull out the electrical plug when cleaning or servicing the air conditioner.
- Do not place gas burners, ovens and/or stoves in the air-stream.
- Do not operate the buttons or touch the air conditioner with wet hands.

- Note that the outdoor unit produces sound when in use, this could interfere with local legislation, it is the responsibility of the user to check and to make sure the equipment is in full compliance with local legislation.
- This appliance is not intended for use by persons (including children) with reduced physical, sensory or mental capabilities, or lack of experience and knowledge, unless they have been given supervision or instruction concerning use of the appliance by a person responsible for their safety.
- Children should be supervised to ensure that they do not play with the appliance.
- It is advised to stay out of the direct air stream.
- Never drink the drain water from the air conditioner.
- Do not make any modifications to the unit.
- If the power cable is damaged it must be replaced by the manufacturer, its customer service department or persons with comparable qualifications in order to prevent danger.

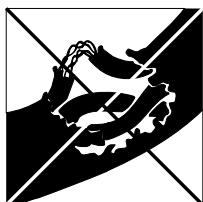

### **ATTENTION!**

- Never use the device with a damaged power cord, plug, cabinet or control panel.
- Failing to follow the instructions may lead to nullification of the guarantee on this device.



## B PART NAMES

### INDOOR UNIT

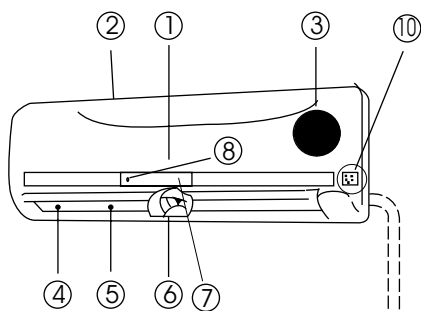

### Indoor unit

- ① Front panel
- ② Air inlet
- ③ Air filter (behind front panel)
- ④ Air outlet
- ⑤ Horizontal air flow grille
- ⑥ Vertical air flow louver
- ⑦ Display panel
- ⑧ Remote controller signal receiver
- ⑨ Remote controller (see chapter D for more details and operation)
- ⑩ Manual control button (auto/cool)

### OUTDOOR UNIT

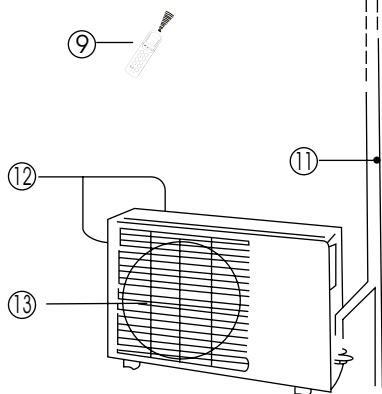

### Outdoor unit

- ⑪ Connecting pipe, drain hose  
(For S34XX connecting pipe not included)
- ⑫ Air inlet (side and rear)
- ⑬ Air outlet



#### NOTE!

All the pictures in this manual and on the gift box are for explanation and indication purpose only. They may be slightly different from the air conditioner you purchased. The actual shape shall prevail.

## FUNCTION INDICATORS ON INDOOR UNIT DISPLAY PANEL

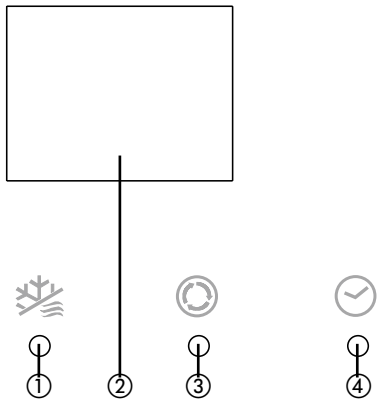

- ① DEFROST indicator  
This indicator illuminates when the air conditioner starts defrosting automatically or when the warm air control feature is activated in heating operation.
- ② TEMPERATURE indicator  
Displays the temperature settings when the air conditioner is operational.
- ③ OPERATION indicator  
This indicator flashes after power is on and illuminates when the unit is in operation.
- ④ TIMER indicator  
This indicator illuminates when TIMER is set ON/OFF.

## C OPERATING TEMPERATURE

Cooling, heating and / or dehumidifying are effective at the following indoor and outdoor temperatures:

Mode \ Temperature	Cooling operation	Heating operation	Dehumidifying operation
Room temperature	17°C - 32°C	0°C - 30°C	10°C - 32°C
Outdoor temperature	-25°C - 50°C	-15°C - 30°C	0°C - 50°C



### CAUTION

- If air conditioner is used outside of the above conditions, certain safety protection features may come into operation and cause the unit to function abnormally.
- If the air conditioner operates in excess of a relative humidity of 80% in the room, the surface of the air conditioner may attract condensation. Please set the vertical air flow louver to its maximum angle (vertically to the floor), and set HIGH fan mode.
- For maximum effect of your air conditioner always close doors and windows when cooling or heating.

## D OPERATION WITH REMOTE CONTROL



### NOTE!

- Always aim the remote controller towards the receiver on the indoor unit and make sure there are no obstacles in between the remote control and the receiver on the indoor unit. Otherwise the remote control signal will not be picked up by the receiver and the air conditioner will not work properly.
- The maximum distance at which the remote control will work is approximately 6 to 7 meters.



### NOTE!

Keep the remote controller where its signal can reach the receiver of the unit. When you select the timer operation, the remote controller automatically transmits a signal to the indoor unit at the specified time. If you keep the remote controller in a position that hinders proper signal transmissions, a time lag of up to 15 minutes may occur.

### Introduction of Function Buttons on the Remote Controller

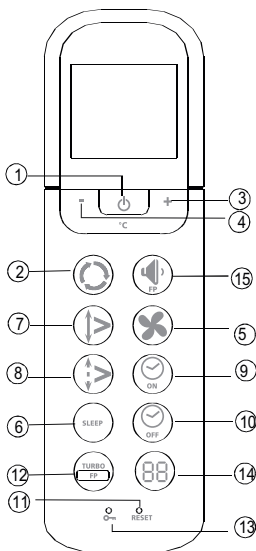

fig. 1

- ① **On/off Button:** Push this button to start the unit operation. Push the button again to stop the unit operation.
- ② **Mode Button:** Each time you press the button, a mode is selected in a sequence that goes from AUTO COOL DRY HEAT and FAN only as the following figure indicates:
 

→ AUTO → COOL → DRY → HEAT → FAN →
- ③ **+ Button:** Push the button to increase the indoor temperature setting to 30°C.
- ④ **- Button:** Push the button to decrease the indoor temperature setting to 17°C.
- ⑤ **Fan Button:** This button is used for selecting Fan Speed. Each time you press the button, a fan speed is selected in a sequence that goes from AUTO, LOW, MED to HIGH, then back to Auto. When you select the AUTO or DRY mode, the fan speed will be automatically controlled and you can not set the fan speed.
- ⑥ **SLEEP Button:** Press this button to go into the Energy-Saving operation mode. Press it again to cancel. This function can only be used on COOL, HEAT and AUTO mode and maintain the most comfortable temperature for you. The unit automatically increases the set temperature by 1°C per hour (in cooling mode) or decreases the set temperature by 1°C per hour (heating mode) during the first 2 hours. The air conditioner will maintain this temperature (set temperature – or + 2 degrees) during the next 5 hours. After this period, the air conditioner will shut itself down.
- ⑦ **Swing Button:** Press the SWING button to activate the swing feature. Push the button again to stop.

- ⑧ **Air direction Button:** Press this button to change the swing angle of the louver. The swing angle of the louver is 6° for each press. When the louver swings at a certain angle which would affect the cooling and heating effect of the air conditioner, it would automatically change the swing direction. No symbol will appear in the display area when press this button.
- ⑨ **Timer on Button:** Press this button to initiate the auto-on time sequence. Each press will increase the auto-timed setting in 30 minutes increments. When the setting time displays 10Hr, each press will increase the auto-timed setting 60 minutes increments. To cancel the auto-timed program, continue pressing the button until 0.0 is displayed.
- ⑩ **Timer off Button:** Press this button to initiate the auto-off time sequence. Each press will increase the auto-timed setting in 30 minutes increments. When the setting time displays 10Hr, each press will increase the auto-timed setting 60 minutes increments. To cancel the auto-timed program, continue pressing the button until 0.0 is displayed.
- ⑪ **RESET Button:** When you press the recessed RESET button, all current settings are cancelled and the control will return to the initial settings.
- ⑫ **Indoor Freezing prevention / Turbo Button:** Push this button on COOL mode, the air conditioner goes into powerful cooling operation. Push again to cancel the TURBO function. Upon pressing this button (> 2 seconds) the unit will go into the freezing prevention mode. The unit will overrule the indoor temperature setting and will set it to approx 8 °C. In this way preventing your home from freezing during cold periods at the lowest possible energy consumption. When this mode is selected the indoor unit display will show "FP". This button can only be operated in heating mode. To leave the Home Freezing Prevention Mode: simply press the button once again.
- ⑬ **LOCK Button:** When you press the recessed LOCK button, all current settings are locked in and the remote controller does not accept any operation except that of the LOCK. Press again to cancel the LOCK mode.
- ⑭ **LED DISPLAY Button:** Press this button to clear the digit display in the air conditioner. The digit display in the air conditioner will reactivate itself automatically after 3 seconds, when no buttons are being pressed in this period. Press it again to activate it (Not applicable to units without this function).
- ⑮ **Low sound button / indoor freezing prevention:** Press this button to decrease the indoor sound pressure level to 21 dB(A). The indoor unit fan speed is reduced to its lowest level. Upon pressing this button (> 2 seconds) the unit will go into the freezing prevention mode. The unit will overrule the indoor temperature setting and will set it to approx 8 °C. In this way preventing your home from freezing during cold periods at the lowest possible energy consumption. When this mode is selected the indoor unit display will show "FP". This button can only be operated in heating mode. To leave the Home Freezing Prevention Mode: simply press the button once again.

## Names and Functions of indicators on Remote Controller

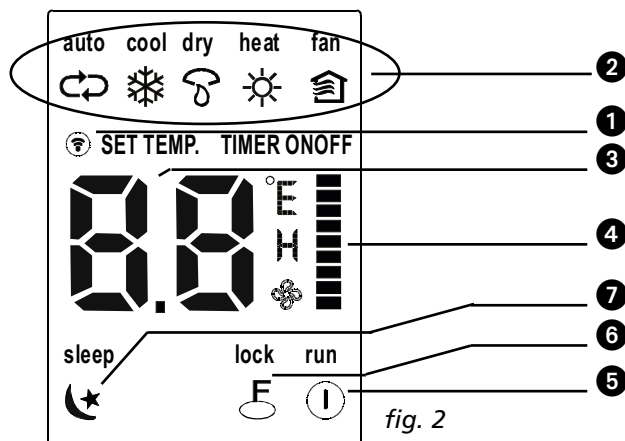

- ① **Transmission indicator:** This transmission indicator lights when remote controller transmits signals to the indoor unit.
- ② **Mode display:** Displays the current operation mode. Including Auto ↻, Cool ❄, Dry 🌬, Heat ☀ (Not applicable to cooling only models), Fan 🌀.
- ③ **Temp. / Timer display:** Displays the temperature setting (17° C ~ 30°C). When you set the operating mode to FAN, no temperature setting is displayed. And if in the TIMER mode, shows the ON and OFF settings of the TIMER.
- ④ **Fan speed display:** Displays the selected fan speed, AUTO (no display), LOW ❄, MED 📊 and HIGH 📈. The fan speed is AUTO when the operating mode is either AUTO or DRY.
- ⑤ **ON / OFF display:** Displayed by pressing the ON / OFF button. Press the ON / OFF button again to remove.
- ⑥ **Lock display:** Displayed when LOCK mode is activated.
- ⑦ **Sleep display:** Displayed under sleeping operation. Press the SLEEP button again to remove.



#### NOTE!

All items are shown in the Fig. 2 for the purpose of clear presentation. But during the actual operation only the relative functional items are shown on the display panel.

## Operating the Remote Controller

### Install / Replace Batteries

Use two dry alkaline batteries (AAA/LR03).

Do not use rechargeable batteries.

1. Remove the battery cover on the back of the Remote Control by pulling it according to the arrow direction shown on the cover.
2. Insert new batteries making sure that the (+) and (-) of battery are installed correctly.
3. Reattach the cover by sliding it back into position.



#### NOTE!

- When the batteries are removed, the remote controller erases all programming. After inserting new batteries, the remote controller must be reprogrammed.
- When replacing batteries, do not use old batteries or a different type battery. This may cause the remote controller to malfunction.
- If you do not use the remote controller for several weeks remove the batteries. Otherwise battery leakage may damage the remote controller.
- The average battery life under normal use is about 6 months.
- Replace the batteries when there is no answering beep from the indoor unit or if the Transmission Indicator light fails to appear.
- Never mix new and old batteries. Never use different battery types (e.g. alkaline and manganese dioxide) simultaneously.

### AUTOMATIC Operation

When the air conditioner is ready for use (check if unit is plugged in and whether electrical power is available), switch on the power and the OPERATION indicator lamp on the display panel of the indoor unit starts flashing.

1. Use the **Mode** select button to select AUTO.
2. Push the + or - button to set the desired room temperature.
3. Push the **On/off** button to start the air conditioner. The OPERATION lamp on the display panel of the indoor unit lights. The FAN SPEED is automatically controlled.
4. Push the **On/off** button again to stop the unit operation.

**NOTE!**

- In the AUTO mode, the air conditioner can logically choose the mode COOL, FAN and HEAT by sensing the difference between the actual ambient room temperature and the set temperature on the remote controller.
- If the AUTO mode is not comfortable for you , the desired mode can be selected manually.

**COOL, HEAT, and FAN ONLY Operation**

1. If the AUTO mode is not comfortable, you may manually override the settings by using COOL, DRY, HEAT (HEAT PUMP units only), or FAN ONLY modes by pressing button ②.
2. Push the + or - button (③ and ④) to set the desired room temperature.
3. Push the **Fan** button ⑤ to select the FAN mode of AUTO, HIGH, MED or LOW.
4. Push the **On/off** button ①. The operation lamp lights and the air conditioner starts to operate per your settings. Push the **On/off** button ① again to stop this unit operation.

**NOTE!**

The FAN ONLY mode cannot be used to control the temperature. In this mode, only steps 1, 3 and 4 are applicable.

**DRY Operation**

1. Push the **Mode** button ② to select DRY.
2. Push the + or - button (③ and ④) to set the desired temperature.
3. Push the **On/off** button ①. The operation lamp lights and the air conditioner starts to operate in the DRY mode. Push the **On/off** button ① again to stop this unit operation.

**NOTE!**

Due to the difference of the set temperature of the unit and the actual indoor temperature, the air conditioner when in DRY mode will automatically operate many times without running the COOL and FAN mode.

**TIMER Operation**

Push Timer on/off button (⑨ and ⑩) to set the on and off times of the unit. The effective operation time set by the remote controller for the timer function is limited to a period of between 0.5 and less than 24 hours.

**1. To set the STARTING time.**

- 1.1 Push the **Timer on** button ⑨, then the remote controller display shows **ON TIMER**, the last set time for the starting operation and the signal "h" will be shown on the Timer display area. You are now ready to reset the time to START the operation.
- 1.2 Push the **Timer on** button ⑨ again to set desired unit start time.
- 1.3 After setting the **Timer on**, there will be half a second delay before the remote controller transmits the signal to the air conditioner.

**2. To set the STOPPING time.**

- 2.1 Push the **Timer off** button ⑩ and the remote controller display will show **OFF TIMER** and the last set time for the timer off operation in hours will be shown on the Timer display area. You are now ready to reset the time of the STOP operation.
- 2.2 Push the **Timer off** button ⑩ again to set the time you want to stop the operation.
- 2.3 After setting the **Timer off**, there will be half a second delay before the remote controller transmits the signal to the air conditioner.



## Example of timer setting

To start the air conditioner in 6 hours.

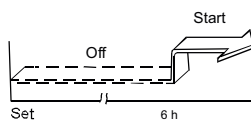

1. Press the TIMER ON button, the last setting of starting operation time and the signal "h" will show on the display area.
2. Press the TIMER ON button to display "6:0h" .
3. Wait for one second and the digital display area will show the temperature again. The "TIMER ON" indicator remains on and this function is activated.



## Combined timer

(setting both ON and OFF timers simultaneously)

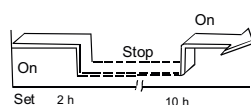

TIMER OFF --> TIMER ON

(On --> Stop --> Start operation)

This feature is useful when you want to stop the air conditioner after you go to bed, and start it again in the morning when you wake up or when you return home.

Example:

To stop the air conditioner 2 hours after setting and start it again 10 hours after setting.

1. Press the TIMER OFF button.
2. Press the TIMER OFF button again to display 2.0h on the TIMER OFF display
3. Press the TIMER ON button
4. Press the TIMER ON button again to display 10h on the TIMER ON display
5. Wait for one second and the digital display area will show the temperature again. The TIMER ON OFF indicator remains on and this function is activated.



### NOTE!

- If the same time is set for both START and STOPPING settings, the stopping time will automatically increase 0.5hr (the set time displays less than 10hr) or one hour (the set time displays 10hr or more).
- To change the Timer on/off time, just press the corresponding TIMER button and reset the time.
- The setting time is relative time. That is the time set is based on the delay of the current time.



### WARNING

- Keep the remote controller away from all liquids.
- Protect the remote controller from high temperatures and exposure to radiation.
- Keep the indoor receiver out of direct sunlight or the air conditioner may malfunction.

## E OPTIMAL OPERATION

To achieve optimal performance, please note the following:

- Adjust the air flow direction correctly so that it is not directly directed to people.
- Adjust the temperature to achieve the highest comfort level. Do not adjust the unit to excessive temperature levels.
- Close doors and windows otherwise the desired effect may be reduced.
- Do not put any object near air inlet or air outlet, as the efficiency of the air conditioner may be reduced and the air conditioner may stop running. Make sure there are no obstacles blocking the air flow. The air stream must be allowed to reach the entire room unhindered. Also the air stream must be allowed to reach the air conditioner unhindered.
- Clean the air filter periodically, otherwise cooling or heating performance may be reduced. It is advised to clean the filters every two weeks.
- Do not operate unit with horizontal louvre in closed position.

## F ADJUSTING AIR FLOW DIRECTION

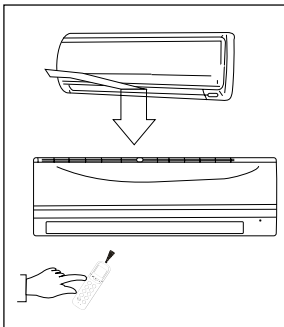

- Adjust the air flow direction properly otherwise, it might cause discomfort or cause uneven room temperatures.
- Adjust the horizontal louvre using button ⑧ on the remote controller.
- Adjust the vertical louvre manually.

### Adjusting the horizontal Air Flow Direction (up - down)

The air conditioner automatically adjusts the horizontal air flow direction in accordance with the operating mode.

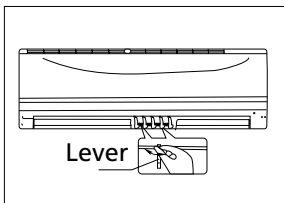

### To set the horizontal air flow direction

Perform this function while the unit is in operation. Keep pressing the AIR DIRECTION button ⑧ on the remote controller to move the louvre to the desired direction.

- Adjust the horizontal air flow direction to the desired direction.
- In subsequent operations, the horizontal air flow is automatically set in the direction to which you adjusted the louvre by pressing the AIR DIRECTION button.

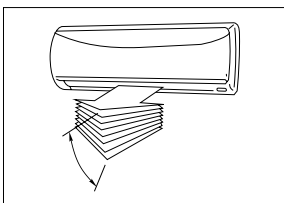

### To set the vertical air flow direction (left - right)

Adjust the vertical louvre manually using the lever on the left or right side of the vertical louvre arm (depending on model). When the air conditioner is in operation and the vertical louvre is in a specific position, move the lever at left (or right, depending on model) end of the air outlet to the desired position.

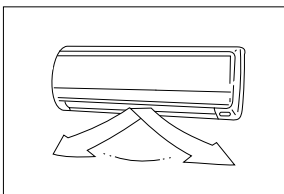



**CAUTION!**

Take care, do not touch the fan behind the vertical louvers!

**To automatically swing the air flow direction (up - down)**

Perform this function while the air conditioner is in operation.

- Press the SWING ⑦ button on the remote controller.
- To stop the function, press the SWING button ⑦ again. Press AIR DIRECTION ⑧ button to lock louver in desired position.

**CAUTION**

- The AIR DIRECTION and SWING buttons will be disabled when the air conditioner is not in operation (including when the TIMER ON is set).
- Do not operate the air conditioner for long periods with the air flow direction set downward in cooling or dry mode. Otherwise, condensation may occur on the surface of the horizontal louver causing moisture to drop.
- Do not move the horizontal louver manually. Always use the AIR DIRECTION ⑧ or SWING button ⑦. If you move this louver manually, it may malfunction during operation. If the louver malfunctions, stop the air conditioner once and restart it.
- When the air conditioner is started immediately after it was stopped, the horizontal louver might not move for approximately 10 seconds.
- Do not operate unit with horizontal louver in closed position.

## G HOW THE AIR CONDITIONER WORKS

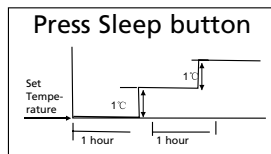

### COOLING

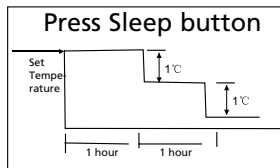

### HEATING

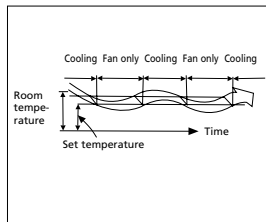

### DEHUMIDIFYING

### AUTOMATIC OPERATION

- When you set the air conditioner in AUTO mode (button ② on the remote controller), it will automatically select COOLING, HEATING or FAN only operation depending on what temperature you have selected and the room temperature.
- The air conditioner will control room temperature automatically round the temperature point set by you.
- If the AUTO mode is uncomfortable, you can select desired conditions manually.

### SLEEP/ECONOMIC OPERATION

- When you push SLEEP button ④ during COOLING, HEATING or AUTO operation, the air conditioner will automatically increase (cooling) or decrease (heating) 1°C per hour. The set temperature will be steady 2 hours later and remains steady for 5 hours. After 5 hours the unit will stop. The fan speed will be automatically controlled.

### DEHUMIDIFYING OPERATION

- The dehumidifying mode will automatically select the dehumidifying operation based on the difference between the set temperature and the actual room temperature.
- The temperature is regulated while dehumidifying by repeatedly turning on and off of the cooling operation or fan only. The fan speed is controlled automatically.
- In normal cooling operation the air conditioner will also dehumidify the air.



#### NOTE

When the air conditioner is dehumidifying it is likely that the room temperature will decrease. It is therefore normal that a hygostat will measure a higher **relative** humidity. The **absolute** humidity in the room will however be lowered, depending on the amount of moisture produced in the room (cooking, people etc).

# H MAINTENANCE

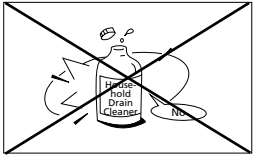

## WARNING

- It is necessary to stop the air conditioner and disconnect the power supply before cleaning.
- If model S(C)3448 - S3464 is used, interrupt the power supply.

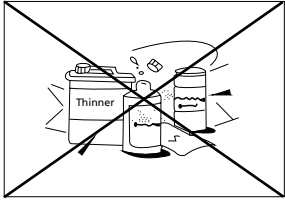

## Cleaning the indoor unit and remote controller



## CAUTION

- Use a dry cloth to wipe the indoor unit and remote controller.
- A cloth dampened with cold water may be used on the indoor unit if it is very dirty.
- The front panel of the indoor unit can be removed and cleaned with water. Then wipe it with a dry cloth.
- Do not use a chemically treated cloth or duster to clean the unit.
- Do not use benzene, thinner, polishing powder, or similar solvents for cleaning. These may cause the plastic surface to crack or deform.

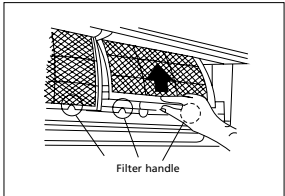
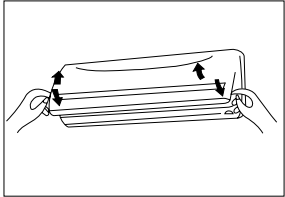

## Cleaning the filter

A clogged air filter reduces the cooling efficiency of this unit. Clean the filter once every 2 weeks.

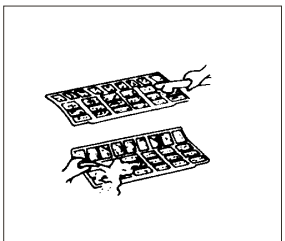
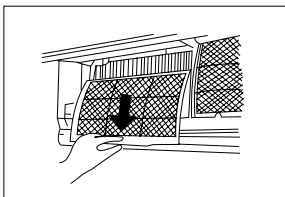

1. Lift the indoor unit panel up to an angle until it stops with a clicking sound.
2. Take hold of the handle of the screen filter and lift it up slightly to take it out from the filter holder, then pull it downwards.
3. Remove the screen filter from the indoor unit.
  - Clean the screen filter once every two weeks.
  - Clean screen filter with a vacuum cleaner or water.
4. The black active carbon filter cannot be cleaned. This filter will simply not filter unpleasant odours anymore once dirty. At that moment this filter needs to be replaced by a new filter. (available at your dealer). It is advised to exchange this filter twice every season.
5. The green coloured 3M HAF filter will show clear signs of dirt on and in the filter once dirty. When dirty this filter cannot be cleaned and needs to be replaced by a new filter (available at your dealer). It is advised to exchange this filter twice every season.

A + B = Active Carbon and / or 3M HAF Filter.

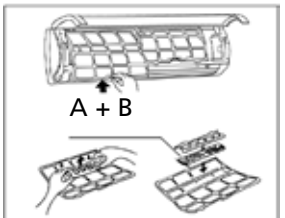

New filter



Recommended change of filter

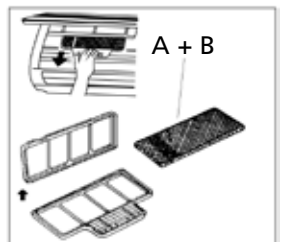

6. After replacing the active carbon filter and the 3M HAF filter in the filter holder on the screen filter, the screen filter can be replaced into the air conditioner.
7. Ensure before replacing that the filter is completely dry and has no defects.
8. Install the air freshening filter back into position.
9. Insert the upper portion of air filter back into the unit taking care that the left and right edges line up correctly and place filter into position.

## Maintenance

If you plan to idle the unit for a long time, perform the following:

1. Operate the fan for about 6 hours to dry the inside of the unit.
2. Stop the air conditioner and disconnect power. If model S(C)3448 - S3464 is used,

interrupt the power supply. Remove the batteries from the remote controller.

3. The outdoor unit requires periodic maintenance and cleaning. This should only be done by an authorized airconditioning engineer.

### Checks before operation

- Check that the wiring is not broken or disconnected.
- Check that the air filter is installed.
- Check if the air outlet or inlet is not blocked after the air conditioner has not been used for a long time.



#### CAUTION

- Do not touch the metal parts of the unit when removing the filter. Injuries can occur when handling sharp metal edges.
- Do not use water to clean inside the air conditioner. Exposure to water can destroy the insulation, leading to possible electric shock.
- When cleaning the unit, **first make sure that the power and circuit breaker are turned off.**

## I OPERATION TIPS

The following events may occur during normal operation.

### 1. Protection of the air conditioner.

#### *Compressor protection*

- The compressor cannot restart for 3 minutes after it stops.

#### *Anti-cold air*

- The unit is designed not to blow cold air on HEAT mode, when the indoor heat exchanger is in one of the following three situations and the set temperature has not been reached.
  - A. When heating has just started.
  - B. Defrosting.
  - C. Low temperature heating.

#### *Defrosting*

- The indoor or outdoor fan stops running when defrosting.
- Frost may be generated on the outdoor unit during heat cycle when outdoor temperature is low and humidity is high resulting in lower heating efficiency of the air conditioner.
- During this condition air conditioner will stop heating operation periodically and start defrosting automatically.
- The time to defrost may vary from 4 to 10 minutes according to the outdoor temperature and the amount of frost buildup on the outdoor unit.

### 2. A white mist coming out from the indoor unit.

- A white mist may generate due to a large temperature difference between air inlet and air outlet on COOL mode in an indoor environment that has a high relative humidity.
- A white mist may generate due to moisture generated from defrosting process when the air conditioner restarts in HEAT mode operation after defrosting.

### **3. Low noise of the air conditioner.**

- You may hear a low hissing sound when the compressor is running or has just stopped running. This sound is the sound of the refrigerant flowing or coming to a stop.
- You can also hear a low "squeak" sound when the compressor is running or has just stopped running. This is caused by heat expansion and cold contraction of the plastic parts in the unit when the temperature is changing.
- A sound may be heard due to louver restoring to its original position when power is first turned on.

### **4. Dust is blown out from the indoor unit.**

- This is a normal condition when the air conditioner has not been used for a long time or during first use of the unit.

### **5. A peculiar smell comes out from the indoor unit.**

- This is caused by the indoor unit giving off smells permeated from building material, from furniture, or smoke.

### **6. The air conditioner turns to FAN only mode from COOL or HEAT mode.**

- When indoor temperature reaches the temperature setting on air conditioner, the compressor will stop automatically, and the air conditioner turns to FAN only mode. The compressor will start again when the indoor temperature rises on COOL mode or falls on HEAT mode to the set point.

7. Dripping water may generate on the surface of the indoor unit when cooling in a high relative humidity (relative humidity higher than 80%). Adjust the horizontal louver to the maximum air outlet position and select HIGH fan speed.

### **8. Heating mode.**

- The air conditioner draws in heat from the outdoor unit and releases it via the indoor unit during heating operation. When the outdoor temperature falls, heat drawn in by the air conditioner decreases accordingly and the heating capacity will decrease. At the same time, heat loading of the air conditioner increases due to larger difference between indoor and outdoor temperature. If a comfortable temperature cannot be achieved by the air conditioner, it is advised to use a supplementary heating device.

### **9. Auto-restart function.**

- Power failure during operation will stop the unit completely.  
The air conditioner is equipped with Auto-restart feature, when the power restores, the unit restarts automatically with all the previous settings preserved by the memory function.

### **10. Refrigerant leak detection.**

- The air conditioner is provided with a Refrigerant leak detection system.  
When the outdoor unit detects a shortage of refrigerant, the air conditioner will stop and the indoor unit shows the alarm EC on the display.  
When this alarm occurs, do not restart the air conditioner and contact your supplier.

## J TROUBLE SHOOTING TIPS

### Malfunctions and Solutions



#### TROUBLE

Stop the air conditioner immediately if one of the following faults occur. Disconnect the power and contact your supplier.

- Fuse blows frequently or circuit breaker trips frequently.
- Other objects or water penetrate the air conditioner.
- The remote controller won't work or works abnormally.
- Other abnormal situations.

Problem	Cause	Solution
Unit does not start	Power cut	Wait for power to be restored.
	Unit may have become unplugged.	Check that plug is securely in wall receptacle.
	Fuse may have blown.	Replace fuse / reset relay / reset circuitbreaker
	Battery in Remote controller may have been exhausted.	Replace the battery.
	Distance remote controller to receiver on the indoor unit is more than 6 to 7 meters, or there are obstacles in between the remote controller and the receiver.	Shorten the distance. Remove possible obstacles. Aim the remote controller towards the receiver on the indoor unit.
	The time you have set with timer is incorrect.	Wait or cancel timer setting.
Unit not cooling or heating room very well while air flowing out from the air conditioner	Inappropriate temperature setting.	Set temperature correctly. For detailed method please refer to "operation with remote control" chapter D.
	Air filter is blocked.	Clean the air filter.
	Doors or windows in room are open.	Close the doors or windows.
	Air inlet or outlet of indoor or outdoor unit has been blocked.	Clear obstructions away first, then restart the unit.
	Compressor 3 minutes delay protection has been activated.	Wait.
	Defrosting of outdoor unit being performed.	
Fan speed cannot be changed	Airconditioner is in automode	Fan speed can only be changed in HEAT, COOL and FAN mode
	Airconditioner is in dry mode	
TEMP. Indicator is not shown	Airconditioner is in fan mode	Temperature cannot be set in FAN mode

If the trouble has not been corrected, please contact your supplier. Be sure to inform them of the detailed malfunctions and unit model.

**NOTE!**

Reparation of the device should only be done by an authorized air conditioning engineer.

## K GUARANTEE CONDITIONS

The air conditioner is supplied with a 48-month guarantee on the compressor and a 24-month guarantee on other components, commencing on the date of purchase. The following rules apply:

1. We expressly refuse all further damage claims, including claims for collateral damage.
2. Repairs to or replacement of components within the guarantee period will not result in an extension of the guarantee.
3. The guarantee is invalidated if any modifications have been made, non genuine parts are fitted or repairs are carried out by third parties.
4. Components subject to normal wear, such as the filter, are not covered by the guarantee.
5. The guarantee is valid only when you present the original, dated purchase invoice and if no modifications have been made.
6. The guarantee is invalid for damage caused by neglect or by actions that deviate from those in this instruction booklet.
7. Transportation costs and the risks involved during the transportation of the air conditioner or air conditioner components shall always be for the account of the purchaser.
8. Damage caused by not using suitable filters is not covered by the guarantee.
9. Refrigerant loss and/or leakage because of incompetent (dis)connecting of the units and/or (dis-) connection of the units by not qualified personnel is not covered by the guarantee conditions applicable to this product. Damage to units which are mounted, connected and/or disconnected not following local law and/or legislation and/or not following the guidelines in this manual is not covered by the guarantee conditions applicable to this product.

Consult your dealer for repairs if these instructions do not provide a solution. Make sure that in the unlikely case of needed disconnection, that disconnection is always done by qualified, authorized personnel and according to your local laws and legislation.

# L TECHNICAL DATA

Model		S 3425	S 3431	S 3448	SC 3425	SC 3431	SC 3448
Type air-conditioner		Wall mounted split	Wall mounted split	Wall mounted split	Wall mounted split	Wall mounted split	Wall mounted split
Cooling capacity nominal (min-max) *	W	2650 (1231 - 3312)	3500 (1290 - 4455)	5300 (1817 - 6125)	2650 (1231 - 3350)	3500 (1322 - 4467)	4700 (1729 - 5451)
EE Class cooling *		A++	A++	A++	A++	A++	A++
SEER*		6.9	6.8	6.5	6.5	6.6	6.1
Heating capacity nominal (min-max) *	W	2500 (850 - 3722)	2600 (1202 - 4865)	4200 (1377 - 6741)	2400 (850 - 3452)	2500 (1910 - 4877)	3650 (1260 - 6000)
EE Class heating *		A+	A+	A+	A+	A+	A
SCOP*		4.0	4.4	4.2	4.0	4.0	3.8
Dehumidifying capacity (at 32°C/80%) ** / ***	L / 24 h	36	38.4	60	36	38.4	60
Power consumption cooling	kW	0.80	1.17	1.63	0.82	1.21	1.56
Power consumption heating	kW	0.91	1.12	1.54	0.87	1.10	1.64
Annual energy consumption *	kWh	132 / 875	180 / 827	285 / 1400	140 / 840	186 / 875	269 / 1349
Power supply	V / Hz / Ph	220-240~ / 50 / 1	220-240~ / 50 / 1	220-240~ / 50 / 1	220-240~ / 50 / 1	220-240~ / 50 / 1	220-240~ / 50 / 1
Current (nom.) cooling / heating	A	3.6 / 4.1	5.2 / 5.0	7.3 / 6.9	3.6 / 3.9	5.4 / 4.9	6.9 / 7.3
Max. Current	A	9.5	10	11.5	9.5	10	11.5
Air flow **	m <sup>3</sup> /h	430/320/230	485/390/310	610/460/360	350/280/220	520/420/340	600/500/375
For rooms up to**	m <sup>3</sup>	60-85	80 - 100	125 - 145	60-85	80 - 100	125 - 145
Suited for regions W / A / C		W / A / C	W / A / C	W / A / C	W / A / C	W / A / C	W / A / C
Compressor type		Rotary	Rotary	Rotary	Rotary	Rotary	Rotary
Fan speeds		3	3	3	3	3	3
Thermostatic range	°C	17 - 32	17 - 32	17 - 32	17 - 32	17 - 32	17 - 32
Controls manual / mechanic / electronic		Electronic remote	Electronic remote	Electronic remote	Electronic remote	Electronic remote	Electronic remote
Remote control Yes / No		Y	Y	Y	Y	Y	Y
Air filter type(s)		Screen, Active carbon, 3M HAF	Screen, Active carbon, 3M HAF	Screen, Active carbon, 3M HAF	Screen, Active carbon, 3M HAF	Screen, Active carbon, 3M HAF	Screen, Active carbon, 3M HAF
Refrigerant type / charge	R / g	R410A / 800	R410A / 950	R410A / 1480	R410A / 800	R410A / 950	R410A / 1450
Refrigerant GWP		2088	2088	2088	2088	2088	2088
Refrigerant pipe diameter Liquid - Gas	mm	6.35 / 9.52	6.35 / 9.52	6.35 / 12.7	Quick Connector	Quick Connector	Quick Connector
Normal pressure suction / discharge (max)	bar	8 / 35 (15 / 41)	8 / 35 (15 / 41)	8 / 35 (15 / 41)	8 / 35 (15 / 41)	8 / 35 (15 / 41)	8 / 35 (15 / 41)
Dimensions indoor unit (w x h x d)	mm	715x250x188	800x275x188	940x275x205	715x275x188	800x275x188	940x275x205
Dimensions outdoor unit (w x h x d)	mm	770x555x300	800x554x333	760x590x285	770x555x300	800x554x333	800x554x333
Net weight indoor unit	kg	6.5	7.4	9.0	11.5	12.3	14.6
Net weight outdoor unit	kg	26.6	29.1	37.8	26.9	29.5	37.8
Gross weight indoor unit	kg	8.2	9.5	12.2	15.5	16.4	19.2
Gross weight outdoor unit	kg	29.0	31.9	40.5	29.3	32.3	40.5
Sound pressure level indoor unit ****	dB(A)	52	52	55	51	52	56
Sound pressure level outdoor unit ****	dB(A)	58	60	63	60	62	64
Sound pressure level indoor unit (low) ****	dB	22	23	25	25	26	26
Unit protection indoor	IP	IPX0	IPX0	IPX0	IPX0	IPX0	IPX0
Unit protection outdoor	IP	IP24	IP24	IP24	IP24	IP24	IP24
Fuse rating		T3.15A / 250V	T3.15A / 250V	T3.15A / 250V	T3.15A / 250V	T3.15A / 250V	T3.15A / 250V

\* EN 14511 / EN14825

\*\* To be used as indication

\*\*\* Moisture removal at 32°C, 80% RH

\*\*\*\* EN12102-2008

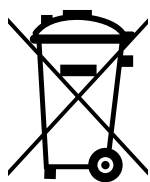

Do not dispose of electrical appliances as unsorted municipal waste, use separate collection facilities. Contact your local government for information regarding the collection systems available. If electrical appliances are disposed of in landfills or dumps, hazardous substances can leak into the groundwater and get into the food chain, damaging your health and well-being. When replacing old appliances with new ones, the retailer is legally obligated to take back your old appliance for disposal at least for free of charge. Do not throw batteries into the fire, where they can explode or release dangerous liquids. If



you replace or destroy the remote control, remove the batteries and throw them away in accordance with the applicable regulations because they are harmful to the environment.

**Environmental information:** This equipment contains fluorinated greenhouse gases covered by the Kyoto Protocol. It should only be serviced or dismantled by professional trained personnel.

This equipment contains R410A refrigerant in the amount as stated in the table above. Do not vent R410A into atmosphere: R410A, is a fluorinated greenhouse gas with a Global Warming Potential (GWP) = 2088

**Internet:**

For your convenience you can download the latest version of the user-, installation- and/or service manual on [www.Qlima.com](http://www.Qlima.com)

Gentile signora, egregio signore,

Ci congratuliamo con voi per aver acquistato il climatizzatore Qlima. Con l'acquisto siete entrati in possesso di un prodotto rispondente ad elevati standard qualitativi, che se usato oculatamente, offrirà per anni prestazioni gratificanti. Vi preghiamo di leggere le presenti istruzioni prima di utilizzare l'apparecchio: una precauzione che contribuirà ad assicurare la lunga durata del climatizzatore.

A nome del fabbricante concediamo una garanzia di 24 mesi a copertura di tutti i difetti del materiale e di produzione e 48 mesi per i compressore.

Vi auguriamo di trarre la massima soddisfazione dall'uso del climatizzatore.

Cordiali saluti,

PVG Holding b.v.

Ufficio assistenza clienti

## INDICE

- A. ISTRUZIONI PER LA SICUREZZA
- B. NOMENCLATURA DEI COMPONENTI
- C. TEMPERATURA D'ESERCIZIO
- D. FUNZIONAMENTO MEDIANTE IL TELECOMANDO
- E. ACCORGIMENTI PER UN FUNZIONAMENTO OTTIMALE
- F. ORIENTAMENTO DEL FLUSSO DI ARIA
- G. GUIDA ALL'USO DEL CLIMATIZZATORE
- H. MANUTENZIONE
- I. INFORMAZIONI UTILI
- J. INDIVIDUAZIONE E RISOLUZIONE DEI PROBLEMI
- K. CONDIZIONI DI GARANZIA
- L. SCHEDA TECNICA

## SI PREGA DI LEGGERE QUESTO MANUALE

Nel suo interno troverete molti consigli utili per usare correttamente e mantenere in efficienza il vostro climatizzatore. Nella sezione relativa all'Individuazione delle Anomalie sono riportati numerosi suggerimenti per risolvere i problemi più comuni. Consultare in precedenza la sezione J "Individuazione delle anomalie", e molto probabilmente eviterete di dover ricorrere al servizio di assistenza tecnica.

## A ISTRUZIONI PER LA SICUREZZA

Installare questo dispositivo soltanto quando è conforme con la legislazione, le ordinanze e gli standard locali/nazionali. Questo prodotto è destinato a essere usato come condizionatore d'aria nelle case ad uso residenziale ed è idoneo esclusivamente all'uso in luoghi asciutti, in normali condizioni domestiche, all'interno di soggiorni, cucine e garage. Per l'allacciamento dell'apparecchio utilizzare esclusivamente prese elettriche dotate di messa a terra, eroganti corrente a 220-240 V~ / 50 Hz. I modelli S 3448 - SC 3448 - S 3464 vanno allacciati alla fonte di corrente direttamente con il cavo di alimentazione.



### IMPORTANTE

- L'apparecchio DEVE essere sempre collegato ad una presa dotata di messa a terra. Se l'alimentazione di rete disponibile non ha la messa a terra, è vietato connettere l'apparecchio alla rete. Assicurarsi che sia sempre possibile accedere liberamente alla spina, dopo aver collegato l'apparecchio alla rete elettrica. Leggere accuratamente le presenti istruzioni ed osservarle scrupolosamente.
- Il condizionatore contiene un refrigerante ed è classificato come impianto pressurizzato. Si consiglia pertanto di contattare sempre un tecnico autorizzato per le installazioni e le manutenzioni del condizionatore. E' necessario revisionare e provvedere alla manutenzione dell'apparecchio annualmente, affidandosi esclusivamente a tecnici specializzati. La garanzia non si applica ai danni causati da negligenza o da interventi diversi da quelli previsti nelle presente istruzioni per l'uso.

Prima di collegare l'apparecchio alla rete elettrica, controllare i seguenti punti:

- La tensione (voltaggio) di alimentazione deve essere cor-

rispondente al valore di tensione riportato nella targhetta di identificazione.

- La corrente prelevata tramite la presa a muro ed erogata dall'impianto di alimentazione di rete deve corrispondere ai valori indicati nella targhetta di identificazione dell'apparecchio.
- La spina sita all'estremità del cavetto di alimentazione dell'apparecchio deve essere utilizzabile con il tipo di presa a muro disponibile.
- L'apparecchio deve essere collocato e montato su una superficie stabile.

Far controllare la rispondenza dell'impianto elettrico domestico da un elettricista qualificato se sorgono dubbi rispetto all'utilizzabilità dell'apparecchio con l'impianto esistente.

- Questo apparecchio è stato prodotto in conformità alla normativa CE sulla sicurezza. Ciò nonostante è necessaria la massima cautela nell'uso, come è d'obbligo per tutte le apparecchiature elettriche
- Non coprire mai l'ingresso e l'uscita d'aria.
- Evitare il contatto fra l'apparecchio e le sostanze chimiche.
- Evitare in ogni caso di spruzzare o nebulizzare acqua sull'apparecchio o di immergere il climatizzatore in acqua. Spegnerne l'unità e scollegare l'alimentazione se l'acqua penetra nell'unità interna.
- Non inserire le mani, le dita oppure oggetti nelle fessure e/o nelle altre aperture dell'apparecchio.
- E' fatto assoluto divieto di utilizzo di cavi di prolunga per allacciare l'apparecchio all'impianto elettrico. Se non è disponibile una presa di corrente dotata di messa a terra, fare installare una presa a norma da un impiantista qualificato.
- Tutti gli interventi di riparazione e/o manutenzione devono essere effettuati esclusivamente da un tecnico manutentore qualificato o dal centro di vendita autorizzato. Attenersi alle istruzioni per l'uso e la manutenzione ripor-

tate nel manuale uso del presente apparecchio.

- Quando l'apparecchio è posto fuori servizio o lo si lascia inutilizzato, staccare sempre la spina dalla presa di corrente.
- Non attivare o disattivare il climatizzatore inserendo o staccando la spina del collegamento elettrico. Usare esclusivamente gli appositi tasti siti sul climatizzatore o sul telecomando.
- Non aprire l'apparecchio mentre è in funzione. Staccare la corrente prima di aprire il dispositivo.
- Estrarre sempre la spina dalla presa o staccare la corrente quando il condizionatore viene pulito o quando viene effettuata manutenzione.
- Non collocare bruciatori, forni e/o fornaci a gas nella zona in cui circola il flusso d'aria prodotto dall'apparecchio.
- Non premere i tasti né toccare l'apparecchio se si hanno le mani bagnate.
- Tenere presente che, durante l'uso del climatizzatore, l'unità esterna è rumorosa, la qualcosa potrebbe interferire con le norme sulle emissioni acustiche localmente vigenti. E' compito e responsabilità dell'utilizzatore verificare la rispondenza dell'apparecchio e renderlo idoneo ai requisiti di legge.
- L'utilizzo del presente apparecchio non è previsto per persone (bambini inclusi) con ridotte capacità psicomotorie, mentali o sensoriali, tanto meno deve essere utilizzato da persone inesperte o non dotate di sufficienti cognizioni in materia, tranne nei casi in cui vi è sorveglianza e sono impartite istruzioni per l'uso dell'apparecchio da parte di persone responsabili della sicurezza degli utenti.
- Occorre sorvegliare costantemente i bambini per essere sicuri che non giochino con l'apparecchio.
- Si consiglia di tenersi fuori dal getto d'aria prodotto dall'apparecchio.
- Non bere mai l'acqua di condensa del condizionatore.
- Non modificare l'apparecchio.
- Qualora il cavo di alimentazione fosse danneggiato è

necessario farlo sostituire dal fabbricante, dal servizio clienti o da personale con qualifiche adeguate in modo da non correre alcun rischio.



## ATTENZIONE!

- Non utilizzare mai un apparecchio se il cordone elettrico, la spina, il rivestimento esterno o il quadro di controllo risultano danneggiati.
- Il non rispettare le istruzioni può condurre alla perdita della garanzia sull'apparecchio.

## B NOMENCLATURA DEI COMPONENTI

### UNITÀ INTERNA

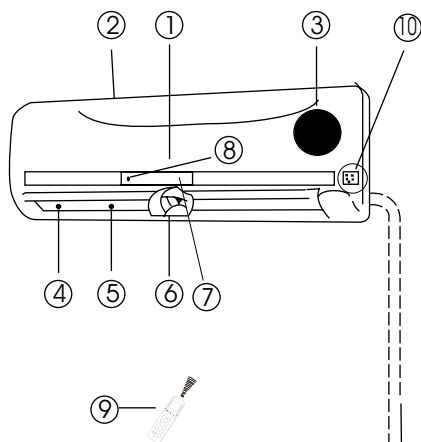

### Unità interna

- ① Pannello anteriore
- ② Presa d'aria
- ③ Filtro aria (dietro il pannello anteriore)
- ④ Uscita dell'aria
- ⑤ Griglia diffusione aria con alette orizzontali
- ⑥ Diffusore flusso aria verticale
- ⑦ Quadro con display
- ⑧ Ricezione segnale del telecomando
- ⑨ Telecomando (consultare la sezione D per ulteriori dettagli e la descrizione del funzionamento)
- ⑩ Tasto di controllo manuale (auto/raffr.)

### UNITÀ ESTERNA

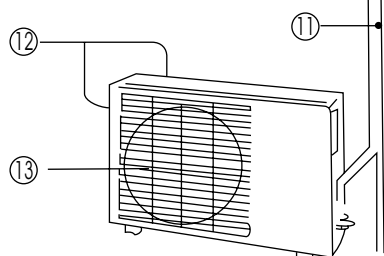

### Unità esterna

- ⑪ Tubo di collegamento, tubo di drenaggio (non incluso tubo di collegamento a S34xx)
- ⑫ Presa aria (laterale e posteriore)
- ⑬ Uscita dell'aria

**NOTA!**

Tutte le illustrazioni riportate nel manuale e sul cartone hanno un mero scopo esplicativo ed indicativo e potrebbero pertanto differire leggermente dal climatizzatore in vostro possesso. L'apparecchio di riferimento è quello che avete acquistato.

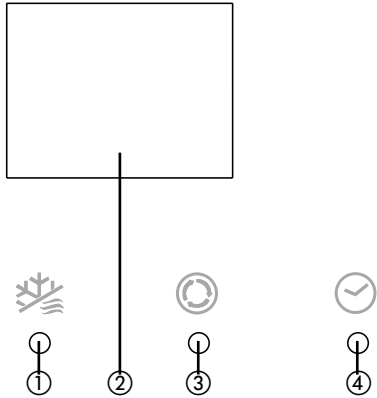
**INDICATORI DI FUNZIONE SUL DISPLAY DELL'UNITÀ INTERNA**① **Indicatore SBRINAMENTO**

Questo indicatore si illumina quando il climatizzatore avvia automaticamente un ciclo di sbrinamento oppure se il dispositivo di controllo dell'aria calda è attivato con l'apparecchio in modalità riscaldamento.

② **Indicatore TEMPERATURA**

Visualizza i valori di temperatura impostati quando il climatizzatore è in funzione.

③ **Indicatore FUNZIONAMENTO**

L'indicatore lampeggia, segnalando che è stato collegato l'apparecchio all'alimentazione elettrica, e rimane acceso se l'apparecchio è in funzione.

④ **Indicatore TIMER**

Questo indicatore si accende se si inserisce o disinserisce il TIMER (Timer ON/OFF).

**C TEMPERATURA D'ESERCIZIO**

Condizionamento, riscaldamento e/o deumidificazione sono adatti alle seguenti temperature interne e esterne:

Modalità	Refrigerazione	Riscaldamento	Deumidificazione
Temperatura ambiente	17°C - 32°C	0°C - 30°C	10°C - 32°C
Temperatura esterna	-25°C - 50°C	-15°C - 30°C	0°C - 50°C

**PRECAUZIONE**

- Se il condizionatore viene utilizzato a temperature diverse da quelle indicate sopra, possono entrare in funzionamento determinate misure di sicurezza a causa delle quali l'unità non funzionerà più in modo ottimale.
- Se l'aria nell'ambiente in cui opera il climatizzatore ha un tenore di umidità superiore all'80%, sulla superficie dell'apparecchio potrebbe formarsi della condensa. In questa eventualità regolare il diffusore verticale dell'aria al grado massimo di angolazione (verticale rispetto al pavimento) ed impostare la modalità ventilazione su HIGH (alta).
- Per conseguire le migliori prestazioni possibili dell'apparecchio tenere sempre porte e finestre chiuse durante la refrigerazione o il riscaldamento.



## D FUNZIONAMENTO MEDIANTE IL TELECOMANDO



### NOTA!

- Puntare sempre il telecomando verso il ricevitore sito sull'unità interna ed assicurarsi che non vi siano ostacoli fra il telecomando ed il ricevitore dell'unità interna. In caso contrario il segnale trasmesso dal telecomando non verrà captato dal ricevitore ed il climatizzatore non funzionerà correttamente.
- La distanza massima utile per utilizzare il telecomando è di circa 6 – 7 metri.



### NOTA!

Tenere il telecomando in un punto in cui il segnale può raggiungere il ricevitore dell'unità. Quando si seleziona il funzionamento con timer, il telecomando trasmette automaticamente un segnale all'unità interna all'orario specificato. Se si tiene il telecomando in una posizione che impedisce la trasmissione corretta dei segnali, può verificarsi un ritardo di tempo di fino a 15 minuti.

### Guida all'uso dei tasti funzione del telecomando

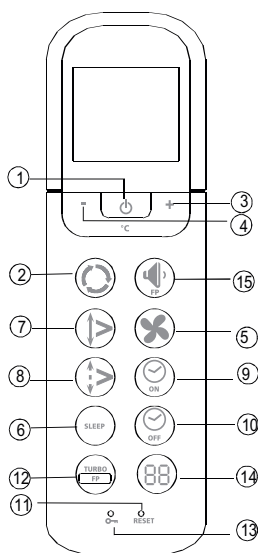

fig. 1

- ① **Tasto On/Off:** Premere il tasto per avviare la funzione. Ripremere il tasto per disattivare la funzione.
- ② **Tasto Modalità:** Ogni qualvolta che si preme il tasto, si passa da una modalità operativa all'altra secondo la sequenza: AUTO, REFRIGERAZIONE, DEUMIDIFICAZIONE, RISCALDAMENTO e Solo VENTILAZIONE come indicato nella figura sottostante:  

```
graph LR; A[AUTO] --> B[REFRIGERAZIONE]; B --> C[DEUMIDIFICAZIONE]; C --> D[RISCALDAMENTO]; D --> E[VENTILAZIONE]; E --> A;
```
- ③ **Tasto +:** Premere il tasto per aumentare il valore della temperatura interna fino a max. 30°C.
- ④ **Tasto -:** Premere il tasto per diminuire il valore della temperatura interna fino a min. 17°C.
- ⑤ **Tasto Ventola:** Il tasto è utilizzato per selezionare la velocità della ventola. Ogni qualvolta che si preme il tasto, sarà selezionata in successione la velocità della ventola nel seguente ordine: AUTO, BASSA, MEDIA, ALTA, ritorno ad Auto. Se si seleziona la modalità AUTO o DEUMIDIFICAZIONE, la velocità della ventola è regolata automaticamente e l'utilizzatore non può impostare nessun altro regime del ventilatore.
- ⑥ **Tasto NOTTE:** Premere questo tasto per commutare in modalità economy (risparmio energetico). Ripremere il tasto per disattivare la condizione. Questa funzione, che può essere utilizzata solo in combinazione con la modalità di raffreddamento, di riscaldamento o automatica [RAFFREDDA, RISCALDA e AUTO], fa in modo che il condizionatore alzi automaticamente la temperatura impostata di 1°C ogni ora (in modalità raffreddamento) o la abbassi (in modalità riscaldamento) durante le prime 2 ore. In seguito, il condizionatore utilizzerà durante 5 ore questa temperatura (temperatura impostata + o - 2 gradi). Successivamente, il dispositivo si spegnerà automaticamente.
- ⑦ **Tasto Oscillazione:** Premere il tasto Oscillazione per attivare la relativa funzione: Ripremere il tasto per

disattivare la funzione.

- ⑧ **Tasto orientamento aria:** Premere il tasto per modificare l'angolazione del diffusore. L'angolo di oscillazione del diffusore varia di 6° con ogni pressione del tasto. Se il diffusore oscilla raggiungendo un'angolazione tale da influire negativamente sulle prestazioni della refrigerazione e del riscaldamento del climatizzatore, l'orientamento del diffusore sarà modificato automaticamente. Il display non visualizza nessuna indicazione luminosa relativa all'utilizzo del tasto.
- ⑨ **Tasto attivazione timer:** Premere il tasto per avviare la sequenza automatica di funzionamento del timer. Ogni qualvolta che si preme il tasto, la temporizzazione automatica aumenta con incrementi di 30 minuti. Se il valore del settaggio ha raggiunto le 10 ore, qualsiasi ulteriore attivazione del pulsante determina incrementi di 60 minuti. Per cancellare la programmazione automatica impostata, tenere premuto il pulsante finché non viene visualizzato 0.0
- ⑩ **Tasto disattivazione timer:** Premere il tasto per avviare la sequenza automatica di disattivazione del timer. Ogni qualvolta che si preme il tasto, la temporizzazione automatica aumenta con incrementi di 30 minuti. Se il valore del settaggio ha raggiunto le 10 h, qualsiasi ulteriore attivazione del pulsante determina incrementi di 60 minuti. Per cancellare la programmazione automatica impostata, tenere premuto il pulsante finché non viene visualizzato 0.0
- ⑪ **Tasto reset:** Se si preme il tasto incassato di reset (azzeramento), si potranno annullare tutte le impostazioni esistenti e ripristinare le impostazioni originali (settaggi di fabbrica) del regolatore.
- ⑫ **Tasto antigelo/Tasto TURBO:** Se l'utilizzatore preme questo tasto mentre il climatizzatore funziona in modalità refrigerazione [COOL], la capacità di refrigerazione aumenta. La funzione di potenziamento della refrigerazione può essere disattivata premendo ancora una volta il tasto TURBO. L'azionamento di questo tasto (> 2 secondi) attiva la funzione antigelo integrata nell'apparecchio. L'apparecchio ignora le impostazioni della temperatura preesistenti e regola la temperatura a circa 8 °C. L'accorgimento consente di evitare che l'aria dell'ambiente domestico scenda sottozero, col minimo consumo energetico possibile. Se la suddetta modalità è stata attivata, compare "FP" sul display dell'unità interna. Il tasto funziona solo in modalità riscaldamento. Per uscire dalla modalità antigelo: basta solo premere il tasto una seconda volta.
- ⑬ **Tasto LOCK (BLOCCO):** Premere il tasto incassato della funzione di LOCK per mantenere fissi i settaggi attualmente impostati, evitandone modifiche accidentali. Tutte le funzioni del telecomando sono disabilitate e l'unico tasto funzionante è quello di LOCK. Premere nuovamente il tasto per disattivare la funzione di LOCK.
- ⑭ **Tasto LED DISPLAY:** Premendo questo pulsante è possibile accendere la luce dello schermo del telecomando. La luce si spegne automaticamente se non vengono premuti altri tasti entro 3 secondi (non vale per dispositivi che non sono provvisti di questa funzione).
- ⑮ **Pulsante di suono basso/prevenzione di congelamento all'interno:** Premere questo pulsante per fare diminuire a 21 dB(A) il livello di pressione sonora all'interno. La velocità di ventola dell'unità all'interno diminuisce fino al suo livello minimo. L'azionamento di questo tasto (> 2 secondi) attiva la funzione antigelo integrata nell'apparecchio. L'apparecchio ignora le impostazioni della temperatura preesistenti e regola la temperatura a circa 8 °C. L'accorgimento consente di evitare che l'aria dell'ambiente domestico scenda sottozero, col minimo consumo energetico possibile. Se la suddetta modalità è stata attivata, compare "FP" sul display dell'unità interna. Il tasto funziona solo in modalità riscaldamento. Per uscire dalla modalità antigelo: basta solo premere il tasto una seconda volta.

## Denominazione e funzioni degli indicatori del telecomando

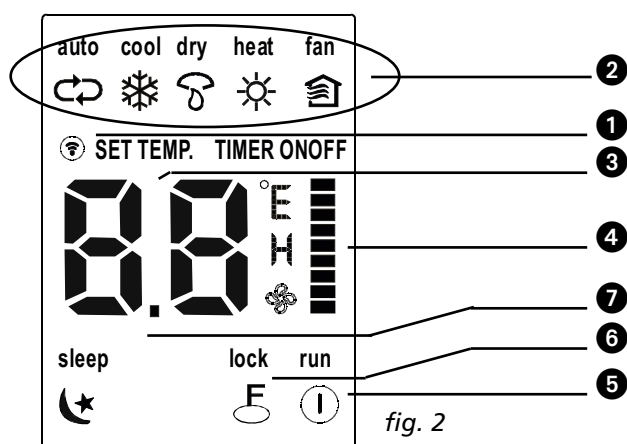

### Quadro display

- ① **Spia luminosa invio:**  
La spia si accende mentre il telecomando trasmette il segnale al climatizzatore.
- ② **Indicazione modalità operativa:**  
Utilizzare il tasto modalità operativa [MODE] per evidenziare la modalità operativa in cui si trova l'apparecchio in quel momento: AUTO ❄️, COOL ❄️ [refrigerazione], DRY 🌀 [deumidificazione], HEAT ☀️ [riscaldamento]. Questa indicazione non è disponibile in quegli apparecchi dotati solo della funzione di refrigerazione], FAN 🏠 [ventilazione].
- ③ **Indicazione temperatura - timer:**  
Il dispositivo consente di visualizzare la temperatura impostata (17° C - 30°C). Durante i cicli di abilitazione del TIMER, il display effettua la segnalazione [ON/OFF] che indica l'attivazione o disattivazione del timer. Se l'apparecchio è in funzione in modalità ventilazione [FAN] il display non effettua alcuna visualizzazione.
- ④ **Indicazione velocità ventola:**  
Con il tasto FAN SPEED (velocità ventola) è possibile selezionare la velocità del ventilatore desiderata dall'utilizzatore, scegliendo fra: Auto, Bassa ▮, Media ▮, Alta ▮. La velocità prescelta è visualizzata sullo schermo LCD. La visualizzazione non è disponibile nella condizione Auto! La velocità della ventola è AUTO quando la modalità di funzionamento è AUTO o DRY.
- ⑤ **Indicazione on /off:**  
Il simbolo compare se l'apparecchio è attivato/gestito mediante il telecomando e scompare se l'apparecchio è disattivato.
- ⑥ **Visualizzazione LOCK:**  
L'indicazione LOCK compare se si preme il tasto LOCK. Premere una seconda volta il tasto LOCK per cancellare la segnalazione dallo schermo.
- ⑦ **Display in modalità sleep:**  
Il display si trova in modalità sleep. Premere nuovamente il pulsante SLEEP per abbandonare questa modalità.



#### NOTA!

Nella Fig. 2 sono riportati tutti gli elementi disponibili allo scopo di offrire un quadro chiaro ed esauriente. Ma durante il funzionamento dell'apparecchio saranno visualizzati solo gli elementi relativi alle funzioni effettivamente attive.

## Funzionamento del telecomando

### Installazione/Sostituzione delle batterie

Utilizzare due batterie alcaline a secco (AAA/LR03)  
Non usare pile di tipo ricaricabile.

1. Togliere il coperchio del vano portabatterie del telecomando spingendo nel verso indicato dalla freccia stampata sul coperchio.
2. Inserire le nuove batterie facendo attenzione a rispettare la corretta polarità (+) positivo e (-) negativo.
3. Rimettere a posto il coperchio.



#### NOTA!

- Quando vengono rimosse le batterie, il telecomando cancella tutte le impostazioni programmate. Dopo avere inserito batterie nuove, è necessario riprogrammare il telecomando.
- Nel sostituire le batterie, non utilizzare batterie esaurite o di tipo differente. Ciò potrebbe pregiudicare l'efficienza del telecomando.
- Se il telecomando rimane inutilizzato per alcune settimane, rimuovere le batterie dal suo interno. In caso contrario eventuali perdite di liquido elettrolitico potrebbero causare danni al telecomando.
- La durata media di una batteria in condizioni normali d'impiego è di circa 6 mesi.
- Sostituire le batterie se l'unità interna non emette il segnale acustico o se l'indicatore del segnale non si accende.
- Non mischiare mai una batteria esaurita con una nuova. Non usare mai congiuntamente tipi diversi di batterie (per esempio batterie alcaline con batterie al biossido di manganese)

## FUNZIONAMENTO AUTOMATICO

Se il climatizzatore è pronto per entrare in funzione (controllare che l'unità sia collegata e che l'alimentazione elettrica sia disponibile), accendere l'apparecchio e la spia luminosa di FUNZIONAMENTO sul display inizia a lampeggiare.

1. Utilizzare il selettore della **Modalità** per selezionare AUTO.
2. Premere il tasto + o - per impostare la temperatura desiderata.
3. Premere il tasto **On/off** (accensione/spegnimento) per avviare il climatizzatore. Sul display si accende la spia luminosa di FUNZIONAMENTO. La modalità operativa attiva è AUTO. La VELOCITÀ della ventola è regolata automaticamente.
4. Ripremere il tasto **On/off** (accensione/spegnimento) per disattivare l'apparecchio.



#### NOTA!

- Nella modalità AUTO il condizionatore selezionerà automaticamente la modalità di funzionamento Raffreddare, Ventilare o Riscaldare, a seconda della differenza rilevata tra la temperatura ambiente reale nella stanza e la temperatura impostata sul telecomando.
- Se la modalità AUTO non offre il comfort desiderato, vi è sempre la possibilità di scegliere manualmente un'altra modalità.

## Funzionamento in modalità REFRIGERAZIONE, RISCALDAMENTO e Solo VENTILAZIONE

1. Nel caso in cui la modalità AUTO non sia rispondente alle esigenze di comfort è possibile ignorare le impostazioni automatiche e selezionare manualmente le altre modalità disponibili: REFRIGERAZIONE, DEUMIDIFICAZIONE, RISCALDAMENTO o Solo VENTILAZIONE, agendo sul tasto ②.
2. Premere il tasto + o - (③ e ④) per impostare la temperatura ambiente desiderata.
3. Premere il tasto ⑤ **Ventola** per selezionare la modalità VENTILAZIONE alle velocità AUTO, ALTA, MEDIA o BASSA.
4. Premere il tasto **On/off** (accensione/spegnimento) ①. La spia luminosa del funzionamento si accende ed il climatizzatore inizia a funzionare secondo la modalità prescelta. Ripremere il tasto **On/off** (accensione/spegnimento) ① per disattivare la funzione.

**NOTA!**

Nella modalità Solo VENTILAZIONE non è possibile regolare la temperatura. In tale condizione operativa sono ammesse solo le fasi 1, 3 e 4.

## Modalità DEUMIDIFICAZIONE

1. Premere il tasto ② **Modalità** per selezionare la funzione di DEUMIDIFICAZIONE.
2. Premere il tasto + o - (③ e ④) per impostare la temperatura.
3. Premere il tasto **On/off** (accensione/spengimento) ①. La spia luminosa del funzionamento si accende ed il climatizzatore inizia a funzionare in modalità DEUMIDIFICAZIONE. Ripremere il tasto **On/off** (accensione/spengimento) ① per disattivare la funzione.

**NOTA!**

In conseguenza della differenza esistente fra la temperatura impostata nell'apparecchio e la temperatura dell'ambiente, spesso il climatizzatore predisposto in modalità DEUMIDIFICAZIONE funzionerà automaticamente senza attivare le funzioni REFRIGERAZIONE e VENTILAZIONE.

## Modalità TIMER

Premere il tasto Timer on/off (accensione/spengimento) ⑨ e ⑩ per impostare i tempi di attivazione e disattivazione dell'unità. Il tempo effettivo di funzionamento che può essere impostato grazie al telecomando, relativamente alla funzione di timer, è limitato ad un periodo compreso fra un minimo di 0,5 ore ed un massimo inferiore a 24 ore.

### 1. Per impostare l'orario di ATTIVAZIONE.

- 1.1 Premere il tasto ⑨ di inserimento del timer (**Timer on**), a questo punto il display del telecomando visualizza **ON TIMER**: l'ultimo orario impostato per l'attivazione ed il segnale "h" saranno visualizzati nell'aria del timer. È adesso possibile azzerare l'orario per impostare l' ATTIVAZIONE.
- 1.2 Premere ancora una volta il tasto ⑨ di inserimento del timer (**Timer on**) per impostare l'orario di attivazione desiderato.
- 1.3 Dopo il settaggio del timer (**Timer on**) intercorre un ritardo di circa mezzo secondo prima che il telecomando trasmetta il segnale al climatizzatore.

### 2. Per impostare l'orario di DISATTIVAZIONE.

- 2.1 Premere il tasto ⑩ di spegnimento del timer (**Timer off**), a questo punto il display del telecomando visualizza **OFF TIMER**: l'ultimo orario impostato per la disattivazione sarà visualizzato nell'aria del timer. È adesso possibile azzerare l'orario in cui avviene la DISATTIVAZIONE.
- 2.2 Premere nuovamente il tasto ⑩ (**Timer off**), disattivazione timer, per impostare l'orario prescelto per far terminare il funzionamento.
- 2.3 Dopo il settaggio del timer (**Timer off**) intercorre un ritardo di circa mezzo secondo prima che il telecomando trasmetta il segnale al climatizzatore.

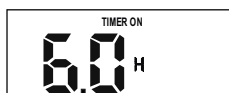

### Esempio di impostazione del timer

Per avviare il condizionatore d'aria dopo 6 ore.

1. Premere il pulsante TIMER ON, l'ultima impostazione dell'ora di avvio e il segnale "h" saranno visualizzati sull'area del display
2. Premere il pulsante TIMER ON per visualizzare "6:0h"
3. Attendere un secondo e l'area del display digitale mostrerà nuovamente la temperatura. L'indicatore "TIMER ON" rimane acceso e la funzione è attivata.

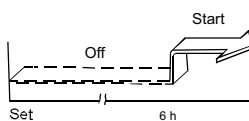



## Timer combinato

(impostazione contemporanea dei timer ON e OFF)

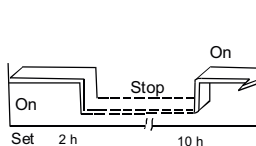

TIMER OFF --> TIMER ON

(On --> Stop --> Start)

Questa caratteristica è utile se si desidera spegnere il condizionatore d'aria quando si va a dormire e riavviarlo di mattina quando ci si sveglia o quando si ritorna a casa.

Esempio:

Per spegnere il condizionatore d'aria 2 ore dopo l'impostazione e riavviarlo 10 ore dopo l'impostazione.

1. Premere il pulsante TIMER OFF.
2. Premere nuovamente il pulsante TIMER OFF per visualizzare 2.0h sul display TIMER OFF
3. Premere il pulsante TIMER ON
4. Premere nuovamente il pulsante TIMER ON per visualizzare 10h sul display TIMER ON
5. Attendere un secondo e l'area del display digitale mostrerà nuovamente la temperatura. L'indicatore TIMER ON/OFF rimane acceso e la funzione è attivata.



### NOTE!

- Se è stato impostato lo stesso orario per ATTIVAZIONE e DISATTIVAZIONE, l'orario di disattivazione sarà prolungato automaticamente di mezz'ora (0,5 h) (il tempo impostato è inferiore alle 10 ore) o di un ora (il tempo impostato è di almeno 10 ore o oltre).
- Per cambiare gli orari impostati nelle funzioni Timer on/off premere il tasto di TIMER corrispondente ed effettuare il reset.
- Il tempo di impostazione è relativo, ovvero è basato su una differenza di tempo tra il tempo reale e quello impostato.



### ATTENZIONE

- Tenere il telecomando alla lontana da tutti i tipi di liquidi.
- Proteggere il telecomando dalle temperature elevate e non esporlo a radiazioni.
- Mantenere il ricevitore dell'unità interna al riparo dai raggi solari diretti per evitare il rischio di un cattivo funzionamento del climatizzatore

## E ACCORGIMENTI PER UN FUNZIONAMENTO OTTIMALE

Per ottenere prestazioni ottimali, tenere presente le seguenti considerazioni:

- Regolare correttamente l'orientamento del flusso di aria evitando che sia diretto contro le persone.
- Regolare la temperatura per ottenere il Massimo livello di comfort. Evitare di impostare temperature eccessive.
- Chiudere porte e finestre per evitare dispersioni che riducono le prestazioni.
- Non collocare nessun oggetto in prossimità delle aperture di ingresso e di uscita dell'aria predisposte sull'apparecchio, ciò pregiudica l'efficienza del climatizzatore e può causarne l'arresto. Assicurarsi che non vi siano ostacoli che impediscono la fuoriuscita del flusso di aria. La corrente di aria generata dall'apparecchio deve poter espandersi liberamente nel vano. Inoltre l'aria in circolazione deve poter raggiungere l'apparecchio senza incontrare ostacoli.
- Pulire ad intervalli regolari il filtro dell'aria, per evitare intasamenti che possono influire sui livelli di prestazione della funzione di refrigerazione o di riscaldamento. È consigliabile pulire i filtri ogni due settimane.
- Non mettere in funzione l'apparecchio se il diffusore orizzontale è chiuso.

## F ORIENTAMENTO DEL FLUSSO DI ARIA

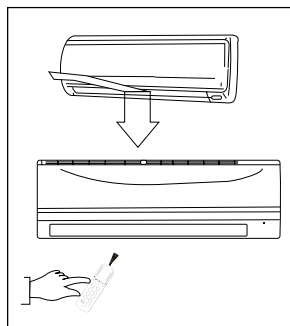

- La direzione di emissione dell'aria del condizionatore può essere impostata regolando le lamelle orizzontali e verticali.
- Regolare la direzione delle lamelle in modo che la corrente d'aria non soffi direttamente sulle persone.
- Assicurarsi che la corrente d'aria in uscita possa raggiungere tutto l'ambiente per evitare differenze di temperatura nell'ambiente.
- Le lamelle verticali possono essere regolate con il telecomando.
- Le lamelle orizzontali devono essere regolate manualmente.

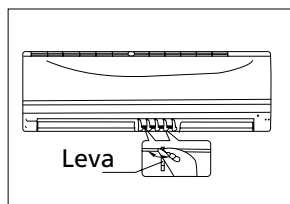

### Impostazione della corrente d'aria verticale (su - giù)

Eeguire questa azione mentre il condizionatore è in funzione.

Utilizzare il telecomando per impostare le lamelle verticali. Premere il pulsante DIREZIONE DELL'ARIA ⑧ del telecomando. Ogni volta che si premerà il pulsante, la lamella tornerà sul pulsante 6°.

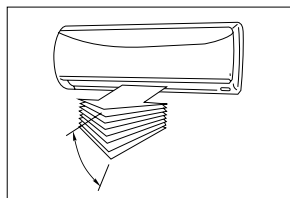

### Impostazione della corrente d'aria orizzontale (sinistra - destra)

Muovere le maniglie delle lamelle orizzontali con la mano verso sinistra o verso destra, per impostare la corrente d'aria desiderata.

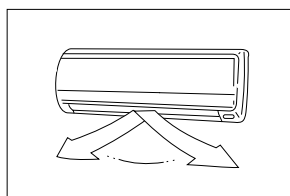

### Modalità di attivazione dell'oscillazione automatica del flusso di aria (in su - in giù)

Effettuare questa regolazione con l'apparecchio in funzione.

- Premere il tasto ⑦. OSCILLAZIONE sito sul telecomando.
- Per disattivare la funzione, ripremere il tasto ⑦. OSCILLAZIONE. Premere il tasto ⑧ ORIENTAMENTO ARIA per bloccare il diffusore nella posizione desiderata.



### PRECAUZIONE!

Usare prudenza, non toccare la ventola dietro la griglia de diffusore verticale!



### AVVERTENZA

- I pulsanti "DIREZIONE DELL'ARIA" e "SWING" non funzionano quando il condizionatore è spento (anche se è impostato su "TIMER ON").
- Non far funzionare mai a lungo il condizionatore in posizione raffredda o asciuga, con l'aria rivolta verso il basso. Se ciò avviene, è possibile che si formi condensa sulla lamella verticale, provocando una perdita d'acqua.
- Non spostare a mano la lamella verticale. Usare sempre il pulsante ⑧ "DIREZIONE DELL'ARIA" o il pulsante "SWING" ⑦. Se si muovere questa griglia con la mano, si rischia di disturbarne il funzionamento. Se la lamella verticale non funziona come dovrebbe, spegnere il condizionatore e poi riaccenderlo.
- Se il condizionatore viene riacceso subito dopo averlo spento, può capitare che la lamella verticale non si muova per circa 10 secondi.
- Non far funzionare l'unità con la lamella orizzontale in posizione chiusa.

## G GUIDA ALL'USO DEL CLIMATIZZATORE



### REFRIGERAZIONE

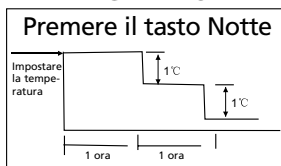

### RISCALDAMENTO

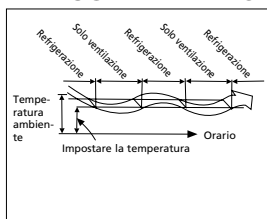

### DEUMIDIFICAZIONE

## FUNZIONAMENTO AUTOMATICO

- Se il climatizzatore è stato predisposto in modalità AUTO (tasto 2 del telecomando), il funzionamento prevede la selezione automatica delle modalità operative di REFRIGERAZIONE, RISCALDAMENTO o Solo VENTILAZIONE, a seconda della temperatura ambiente che l'utilizzatore avrà impostato.
- Il climatizzatore provvede automaticamente al controllo della temperatura ambiente e la mantiene intorno al valore impostato dall'utilizzatore.
- Se il funzionamento in modalità AUTO si rivela fastidioso o non offre comfort, è sempre possibile selezionare con operazione manuale le condizioni desiderate.

## SNOTTO/USO ECONOMICO

- Questa funzione, che può essere utilizzata solo in combinazione con la modalità di raffreddamento, di riscaldamento o automatica [RAFFREDDA, RISCALDA e AUTO], fa in modo che il condizionatore alzi automaticamente la temperatura impostata di 1°C ogni ora (in modalità raffreddamento) o la abbassi (in modalità riscaldamento) durante le prime 2 ore. In seguito, il condizionatore utilizzerà durante 5 ore questa temperatura (temperatura impostata + o - 2 gradi). Successivamente, il dispositivo si spegnerà automaticamente.

## DEUMIDIFICAZIONE

- La modalità di deumidificazione è selezionata automaticamente ed entra in funzione per effetto della differenza fra la temperatura impostata e quella effettivamente registrata nell'ambiente.
- La temperatura in fase di deumidificazione viene regolata mediante la ripetuta attivazione e disattivazione della funzione di refrigerazione o di solo ventilazione. La velocità della ventola è controllata automaticamente.
- Anche in normali condizioni di refrigerazione il climatizzatore procede alla deumidificazione dell'aria.



### NOTA

In fase di deumidificazione è ovvio che vi sia un abbassamento della temperatura dell'ambiente. È quindi un fatto normale che l'igrostatò registri un tasso più elevato di umidità **relativa**. Ciò nonostante l'umidità **assoluta** presente nel vano verrà in ogni caso ridotta, sempre in relazione alla quantità di umidità prodotta nell'ambiente (per esempio da vapori di cottura, respirazione, ecc.).



# H MANUTENZIONE

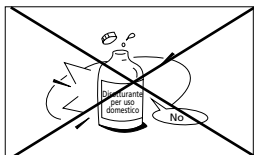

## ATTENZIONE

- È necessario disattivare il climatizzatore e scollegarlo dall'alimentazione prima di procedere alla pulizia.
- Per S 3448 - SC 3448 - S 3464: interrompere il flusso di corrente verso il condizionatore.

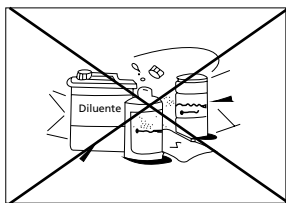

## Pulizia dell'unità interna e del telecomando



## PRECAUZIONE

- Utilizzare un panno asciutto e passarlo, strofinando leggermente, sull'unità interna e sul telecomando.
- Un panno inumidito con acqua fredda può essere utilizzato per pulire l'unità interna se è molto sporca.
- Il pannello anteriore dell'unità interna può essere staccato e pulito con acqua. Asciugarlo quindi con un panno asciutto.
- Non usare strofinacci contenenti sostanze chimiche o aspiratori per pulire l'unità.
- Non utilizzare, benzina, solventi, polveri abrasive o sostanze simili a scopo di pulizia. Tali sostanze aggressive possono danneggiare o deformare le superfici di plastica.

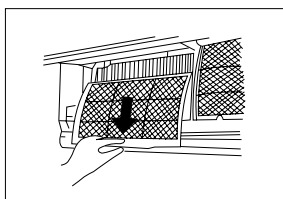
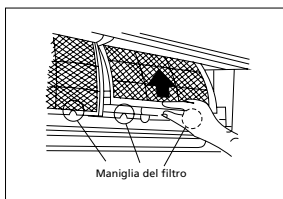
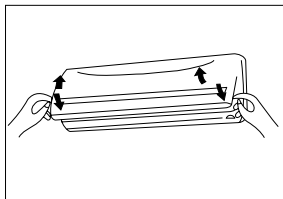

A + B = Filtro a carboni attivi e/o filtro 3M™ HAF

## Pulizia del filtro dell'aria

L'intasamento del filtro dell'aria diminuisce la capacità di refrigerazione dell'apparecchio. Pulire il filtro ogni 2 settimane.

1. Sollevare il pannello dell'unità interna fino al punto in cui si blocca con un clic.
2. Afferrare la maniglia del filtro di garza e sollevare leggermente per sganciare il filtro dal portafiltro, quindi tirare verso il basso.
3. Estrarre il filtro di garza dall'unità.
  - Pulire il filtro di garza ogni due settimane.
  - Pulire il filtro di garza con un aspiratore o dell'acqua.
4. Il filtro al carbone attivo non può essere pulito. Questo filtro non sarà più in grado di filtrare odori sgradevoli se sporco. In quel caso il filtro dovrà essere sostituito con un filtro nuovo (disponibile presso il rivenditore). Si consiglia di sostituire il filtro al carbone attivo due volte ogni stagione.
5. Il filtro HAF (High Air Flow) 3M di colore verde mostrerà chiari segni di sporco al suo esterno ed interno. Quando è sporco, questo filtro non può essere pulito e deve essere sostituito con un filtro nuovo (disponibile presso il rivenditore). Si consiglia di sostituire il filtro due volte ogni stagione.

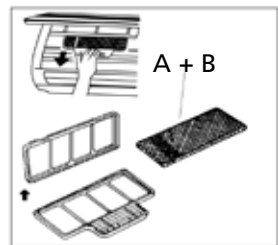
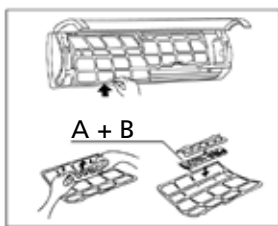

Nuovo filtro



Sostituzione del filtro consigliata

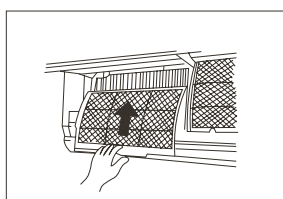

6. Dopo avere reinserito il filtro al carbone attivo e il filtro HAF 3M nel portafiltro sul filtro a rete, quest'ultimo può essere ricollocato all'interno del condizionatore d'aria.
7. Prima di rimettere a posto il filtro assicurarsi che sia perfettamente asciutto ed indenne.
8. Posizionare il filtro dell'aria come richiesto.
9. Rimettere la parte superiore del filtro dell'aria nell'apparecchio e assicurarsi che i margini sinistro e destro siano correttamente allineati, quindi inserire il filtro a fondo nella sua sede.

## Manutenzione

Se si intende lasciare il climatizzatore inutilizzato per un lungo periodo, procedere come segue:

1. Attivare la ventola per circa 6 ore in modo da asciugare l'interno dell'apparecchio.
2. Spegnerne l'apparecchio e scollegarlo dalla rete di alimentazione. Nel caso in cui venga usato il modello S(C)3448 - S3464, interrompere l'alimentazione. Togliere le batterie dal telecomando.
3. L'unità esterna necessita di manutenzione e di puliture da effettuare con regolarità. Gli interventi vanno effettuati solo presso un centro di assistenza autorizzato.

## Verifiche preliminari

- Controllare che il cordone elettrico sia integro e non sia scollegato.
- Controllare che i filtri dell'aria siano stati posizionati.
- Verificare che non vi siano ostruzioni all'uscita e all'ingresso dell'aria se il climatizzatore è stato tenuto fuori uso per molto tempo.



### PRECAUZIONE

- Non toccare le parti metalliche dell'apparecchio nel rimuovere il filtro. Le parti metalliche taglienti possono causare lesioni.
- All'interno dell'apparecchio non utilizzare acqua per la pulizia. La presenza di acqua pregiudica l'isolamento elettrico con il conseguente rischio di scariche elettriche.
- Prima di pulire l'unità, **assicurarsi che l'alimentazione sia stata scollegata e che l'interruttore di circuito sia disinserito.**

## J INFORMAZIONI UTILI

Durante il funzionamento normale dell'apparecchio potrebbe verificarsi quanto segue:

### 1. Protezione del climatizzatore.

#### *Protezione del compressore*

- Dopo ogni arresto il compressore richiede 3 minuti prima di riattivarsi.

#### *Inibizione aria fredda*

- L'apparecchio è stato programmato in modo da impedire di emanare aria fredda nella modalità RISCALDAMENTO, se lo scambiatore di calore interno si trova in una delle tre condizioni seguenti e se la temperatura programmata non è stata ancora raggiunta.
  - A. Subito dopo l'avvio del riscaldamento.
  - B. Durante lo sbrinamento
  - C. Durante il riscaldamento ad una bassa temperatura.

#### *Sbrinamento*

- La ventola interna o quella esterna si arrestano durante lo sbrinamento.
- Sull'unità esterna può formarsi della brina o del ghiaccio durante il ciclo di riscaldamento quando la temperatura esterna è bassa e l'umidità relativa è alta, la qualcosa causa una minore efficienza operativa del climatizzatore.

- In questa eventualità il climatizzatore interrompe di volta in volta la funzione di riscaldamento ed avvia lo sbrinamento automatico.
- La durata dello sbrinamento può variare dai 4 ai 10 minuti, a seconda della temperatura esterna e dello spessore dello strato di ghiaccio che si è accumulato sull'unità esterna.

## **2. Vapore bianco che fuoriesce dall'unità interna.**

- La fuoriuscita di vapore bianco dall'apparecchio è indice di una notevole differenza di temperatura fra l'aria aspirata e l'aria emessa, ciò si verifica nella modalità REFRIGERAZIONE ed in un ambiente ove è presente un tasso elevato di umidità relativa.
- Quando il condizionatore viene riavviato in modalità di funzionamento Riscaldare, può formarsi una foschia biancastra causata dall'umidità che sorge sulla superficie dell'umidificatore dell'unità interna quando si raffredda o si asciuga.

## **3. Lieve rumorosità del climatizzatore.**

- L'apparecchio può generare un basso sibilo se il compressore è in funzione o subito dopo il suo arresto. Si tratta del suono prodotto dal refrigerante in circolazione o dall'arresto del flusso.
- L'apparecchio può generare un flebile scricchiolio se il compressore è in funzione o subito dopo il suo arresto. Ciò è causato dal fenomeno di dilatazione termica e successiva ritrazione delle parti di plastica all'interno dell'apparecchio, durante i cambiamenti di temperatura.
- Subito dopo l'attivazione dell'apparecchio è possibile udire un suono prodotto dal rientro del diffusore nella sua posizione originaria.

## **4. Dall'unità interna fuoriesce aria contenente polvere.**

- Si tratta di un fenomeno normale se l'apparecchio non è stato utilizzato da tempo o se lo si usa per la prima volta.

## **5. Un odore caratteristico è esalato dall'unità interna.**

- La causa è il rilascio di aria frammista ad odori provenienti dal materiale contenuto nell'apparecchio, o raccolto dai mobili presenti nell'ambiente o dal fumo.

## **6. Il climatizzatore passa in modalità Solo VENTILAZIONE dalla modalità REFRIGERAZIONE o RISCALDAMENTO.**

- Non appena la temperatura interna ha raggiunto il valore impostato nel climatizzatore, il compressore si ferma automaticamente e l'apparecchio cambia modalità operativa passando a Solo VENTILAZIONE. Il compressore riprende a funzionare quando la temperatura interna raggiunge il valore impostato, ossia aumenta nella modalità REFRIGERAZIONE o si abbassa in modalità RISCALDAMENTO.

7. Uno sgocciolamento di acqua dalla superficie dell'unità interna può presentarsi durante la fase di refrigerazione in un ambiente ad elevata umidità relativa (superiore all'80%). Regolare il diffusore orizzontale alla posizione di massima uscita dell'aria e selezionare la velocità ALTA della ventola.

## **8. Modalità di riscaldamento**

- Il climatizzatore aspira il calore dall'unità esterna e lo rilascia attraverso l'unità interna durante il ciclo di riscaldamento. Quando la temperatura esterna diminuisce, diminuisce anche il calore prodotto dal condizionatore, facendo calare la capacità di riscaldamento della parte interna.

## **9. Funzione di avviamento automatico.**

- La caduta di corrente durante il funzionamento dell'unità causa la completa disattivazione dell'apparecchio.

Il climatizzatore è dotato di un dispositivo di avviamento automatico che interviene nel momento in cui è ripristinata l'alimentazione elettrica. L'apparecchio riprende a funzionare come prima dell'interruzione, avendo immagazzinati in memoria tutti i settaggi preesistenti.

#### 10. Rilevamento perdite del refrigerante.

- Il condizionatore è dotato di un sistema di rilevamento delle perdite del refrigerante. Quando l'unità esterna rileva una perdita di refrigerante, il condizionatore smetterà di funzionare e l'unità interna visualizza un allarme EC sul display.

Quando si verifica questo allarme, non riavviare il condizionatore e contattare il proprio fornitore.

## J INDIVIDUAZIONE E RISOLUZIONE DEI PROBLEMI

### Anomalie e rimedi



#### PROBLEMA

Arrestare immediatamente il climatizzatore se si verifica una delle seguenti condizioni: Scollegare l'alimentazione e contattare il fornitore dell'apparecchio.

- Il fusibile si brucia frequentemente o l'interruttore di circuito scatta frequentemente.
- Corpi estranei o acqua all'interno del climatizzatore.
- Il telecomando non funziona o funziona male.
- Altre situazioni anomale.

Problema	Causa	Rimedio
L'apparecchio non si avvia	Manca la corrente	Attendere il ripristino dell'alimentazione.
	L'unita' potrebbe essere stata scollegata.	Verificare che la spina sia correttamente inserita nella presa a muro.
	Si e' bruciato il fusibile.	Sostituire il fusibile / resettare il relay / resettare l'interruttore di circuito
	Le batterie del telecomando potrebbero essere scariche.	Sostituire la batteria.
	La distanza fra il ricevitore del telecomando e l'unita' interna supera i 6 o i 7 metri, oppure vi sono ostacoli frapposti tra il telecomando ed il ricevitore.	Accorciare la distanza. Rimuovere i possibili ostacoli. Puntare il telecomando in direzione del ricevitore dell'unita' interna.
	L'impostazione dell'orario sul timer e' errata.	Attendere o cancellare l'impostazione del tempo.
L'unita' si blocca e non si avvia più	Possibile scarsità di refrigerante	Contattare il fornitore
L'apparecchio non raffredda o riscalda l'ambiente correttamente sebbene l'aria esca dal climatizzatore	L'impostazione della temperatura e' errata.	Settare la temperatura correttamente. Per le modalita' di settaggio consultare la sezione D del manuale: " Funzionamento con il telecomando"
	Il filtro dell'aria e' intasato.	Pulire il filtro dell'aria.
	Vi sono porte o finestre aperte nella stanza.	Chiudere porte e finestre.
	L'apertura di presa o di uscita dell'aria dell'unita' interna o esterna e ostruita.	Eliminare l'intasamento e successivamente riattivare l'apparecchio.
	E' attivo il ritardo di tre minuti a protezione del compressore.	Attendere.
	E' in corso lo sbrinamento dell'unita' esterna.	
La velocita' di rotazione della ventola non puo' essere cambiata	Il climatizzatore e' in modalita' automatica	La velocita' della ventola puo' essere solo cambiata nelle modalita' RISCALDAMENTO, REFRIGERAZIONE e VENTILAZIONE
	Il climatizzatore e' in modalita' deumidificazione	
Non e' visualizzato l'indicatore della TEMP.	Il climatizzatore e' in modalita' ventilazione	Non e' possibile impostare la temperatura se l'apparecchio e' in modalita' VENTILAZIONE

Se il problema non è stato risolto, pregasi rivolgersi al rivenditore dell'apparecchio. Assicurarsi di fornire tutte le informazioni relative al difetto ed al modello.



#### NOTA!

Gli interventi di riparazione vanno effettuati solo presso un centro di assistenza autorizzato.

## K CONDIZIONI DI GARANZIA

Il climatizzatore è coperto da una garanzia di 48 mesi per i compressore e 24 mesi per altri componenti, che decorre a partire dalla data di acquisto. La garanzia è concessa alle seguenti condizioni:

1. Rifiutiamo espressamente qualsiasi richiesta di risarcimento per danni derivati, ad inclusione delle richieste di risarcimento per danni collaterali.
2. Riparazioni o sostituzioni dei componenti non danno diritto ad una proroga del periodo di garanzia.
3. La garanzia non è valida se sono state apportate modifiche, se sono stati utilizzati ricambi non originali o se le riparazioni sono state effettuate da terzi.
4. I componenti soggetti alla normale usura, quali i filtri, non sono coperti dalla garanzia.
5. La garanzia è valida solo se si esibisce una prova d'acquisto datata e originale, non alterata da modifiche.
6. La garanzia non si applica ai danni causati da negligenza o da interventi diversi da quelli previsti nelle presenti istruzioni per l'uso.
7. Le spese di spedizione ed i rischi connessi al trasporto del climatizzatore o dei suoi componenti sono sempre a carico dell'acquirente.
8. I danni causati dall'uso di filtri non originali sono esclusi dalla garanzia.
9. La perdita di refrigerante e/o la fuoriuscita dovute ad una connessione e/o disconnessione eseguite da personale non qualificato, non sono coperte dalle condizioni di garanzia riservate a questo prodotto. Eventuali danni agli apparecchi che risultano montati, connessi e/o disconnessi non seguendo le vigenti leggi locali, né le istruzioni fornite dal presente manuale, non sono coperti dalle condizioni di garanzia riservate a questo prodotto.

Si consiglia di rivolgersi al rivenditore per eventuali riparazioni, qualora le istruzioni contenute nel presente manuale non siano risultate risolutive. Laddove si renda necessario disconnettere l'apparecchio, assicuratevi che tale operazione sia sempre eseguita da personale qualificato e autorizzato, secondo le leggi vigenti nel proprio Stato.

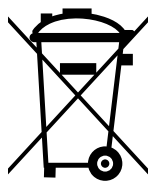

No disponga de las aparatos eléctricos como basura sin triar, debe utilizar facilidades separadas de la colección. Se ponga en contacto con su gobierno local para la información sobre la sistemas disponibles de la colección. Si las aparatos eléctricos están deshecho en terraplenes o basureros, las sustancias peligrosas puede infiltrarse en agua subterránea y hacer entrar en cadena de alimento al dañar su salud y bienestar. Al reponer aparato Viejo con uno Nuevo, el vendedor queda obligado legalmente a coger su aparato viego gratis para eliminación. Non gettare le batterie nel fuoco, ciò potrebbe provocare un'esplosione o la fuoriuscita di liquidi pericolosi. Qualora il telecomando venga sostituito o eliminato, rimuovere le batterie e smaltirle secondo le norme vigenti, in quanto queste contengono materiali dannosi per l'ambiente.

**Informazioni sulla tutela ambientale:** In questo apparecchio sono contenuti gas fluorinati ad effetto serra in base al Protocollo di Kyoto. L'apparecchio deve essere mantenuto o smantellato solo da persone esperte.

L'apparecchio contiene refrigerante R410A nella quantità indicata nella precedente tabella. Non scaricare il gas R410A nell'atmosfera: R410A è un gas fluorinato ad effetto serra con potenziale di riscaldamento globale GWP pari a 2088.

### Internet:

Per vostra comodità, potete scaricare la versione più aggiornata del manuale d'uso, installazione e/o tecnico su [www.qlima.com](http://www.qlima.com)

# L SCHEDA TECNICA

Modello		S 3425	S 3431	S 3448	SC 3425	SC 3431	SC 3448
Tipo di climatizzatore		Climatizzatore montato a parete	Climatizzatore montato a parete	Climatizzatore montato a parete	Climatizzatore montato a parete	Climatizzatore montato a parete	Climatizzatore montato a parete
Capacita' di raffreddamento nom. (min - max) *	W	2650 (1231 - 3312)	3500 (1290 - 4455)	5300 (1817 - 6125)	2650 (1231 - 3350)	3500 (1322 - 4467)	4700 (1729 - 5451)
Classe energetica EE refrigerazione *		A++	A++	A++	A++	A++	A++
Indice di efficienza energetica (SEER)*		6.9	6.8	6.5	6.5	6.6	6.1
Capacita' di riscaldamento nom. (min - max) *	W	2500 (850 - 3722)	2600 (1202 - 4865)	4200 (1377 - 6741)	2400 (850 - 3452)	2500 (1910 - 4877)	3650 (1260 - 6000)
Classe energetica EE riscaldamento *		A+	A+	A+	A+	A+	A
Coefficiente di rendimento (SCOP)*		4.0	4.4	4.2	4.0	4.0	3.8
Capacita' di deumidificazione ** / ***	L / 24 h	36	38.4	60	36	38.4	60
Potenza assorbita refrigerazione	kW	0.80	1.17	1.63	0.82	1.21	1.56
Potenza assorbita riscaldamento	kW	0.91	1.12	1.54	0.87	1.10	1.64
Consumo annuo energia refrigerazione / riscaldamento	kWh	132 / 875	180 / 827	285 / 1400	140 / 840	186 / 875	269 / 1349
Alimentazione	V / Hz / Ph	220-240~ / 50 / 1	220-240~ / 50 / 1	220-240~ / 50 / 1	220-240~ / 50 / 1	220-240~ / 50 / 1	220-240~ / 50 / 1
Corrente (nom.) refrigerazione / riscaldamento	A	3.6 / 4.1	5.2 / 5.0	7.3 / 6.9	3.6 / 3.9	5.4 / 4.9	6.9 / 7.3
Corrente max.	A	9.5	10	11.5	9.5	10	11.5
Flusso aria **	m3/h	430/320/230	485/390/310	610/460/360	350/280/220	520/420/340	600/500/375
Per vani da - a**	m3	60-85	80 - 100	125 - 145	60-85	80 - 100	125 - 145
Regioni adatte		W / A / C	W / A / C	W / A / C	W / A / C	W / A / C	W / A / C
Tipo di compressore		Giratorio	Giratorio	Giratorio	Giratorio	Giratorio	Giratorio
Velocita' della ventola		3	3	3	3	3	3
Gamma termica	°C	17 - 32	17 - 32	17 - 32	17 - 32	17 - 32	17 - 32
Controllo manuale / meccanico / elettronico		Elettronico a distanza	Elettronico a distanza	Elettronico a distanza	Elettronico a distanza	Elettronico a distanza	Elettronico a distanza
Telecomando si / no		si	si	si	si	si	si
Tipo di filtri aria		Crivello, Carbone attivo, 3M HAF	Crivello, Carbone attivo, 3M HAF	Crivello, Carbone attivo, 3M HAF	Crivello, Carbone attivo, 3M HAF	Crivello, Carbone attivo, 3M HAF	Crivello, Carbone attivo, 3M HAF
Tipo e carica di refrigerante	K / g	R410A / 800	R410A / 950	R410A / 1480	R410A / 800	R410A / 950	R410A / 1450
Refrigerante GWP		2088	2088	2088	2088	2088	2088
Diametro tubo refrigerante liquido - gas	mm	6.35 / 9.52	6.35 / 9.52	6.35 / 12.7	Connessione rapida	Connessione rapida	Connessione rapida
Normale pressione (massima) di aspirazione / mandata	bar	8 / 35 (15 / 41)	8 / 35 (15 / 41)	8 / 35 (15 / 41)	8 / 35 (15 / 41)	8 / 35 (15 / 41)	8 / 35 (15 / 41)
Dimensioni unita' interna (l x a x p)	mm	715x250x188	800x275x188	940x275x205	715x275x188	800x275x188	940x275x205
Dimensioni unita' esterna (l x a x p)	mm	770x555x300	800x554x333	760x590x285	770x555x300	800x554x333	800x554x333
Peso netto unita' interna	kg	6.5	7.4	9.0	11.5	12.3	14.6
Peso netto unita' esterna	kg	26.6	29.1	37.8	26.9	29.5	37.8
Peso lordo unita' interna	kg	8.2	9.5	12.2	15.5	16.4	19.2
Peso lordo unita' esterna	kg	29.0	31.9	40.5	29.3	32.3	40.5
Livello di rumorosita' unita' interna****	dB(A)	52	52	55	51	52	56
Livello di rumorosita' unita' esterna****	dB(A)	58	60	63	60	62	64
Livello di rumorosita' unita' interna (low)****	dB	22	23	25	25	26	26
Grado di protezione unita' interna	IP	IPX0	IPX0	IPX0	IPX0	IPX0	IPX0
Grado di protezione unita' esterna	IP	IP24	IP24	IP24	IP24	IP24	IP24
Fusibile		T3.15A / 250V	T3.15A / 250V	T3.15A / 250V	T3.15A / 250V	T3.15A / 250V	T3.15A / 250V

- \* EN 14511/EN 14825
- \*\* Da usare indicativamente
- \*\*\* Estrazione del liquido a 32°C, 80% UR
- \*\*\*\* EN 12108-2008

Kjære kunde!

Gratulerer med ditt nye Qlima klimaanlegg. Du har kjøpt et produkt av høy kvalitet som vil være til glede i mange år, hvis du bruker det på en ansvarlig måte.

Les denne bruksanvisningen før du tar klimaanlegget i bruk – slik sikrer du at det får lang levetid.

På vegne av produsenten gir vi 2 års garanti mot material- og produksjonsfeil og 4 års garanti på kompressorer. Gled deg over ditt nye klimaanlegg.

Med vennlig hilsen,

PVG Holding b.v.

Kundeservice

**1. LES BRUKSANVISNINGEN FØRST.**

**2. TA KONTAKT MED FORHANDLEREN HVIS DU LURER PÅ NOE.**



## INNHOLD

- A SIKKERHETSINSTRUKSER
- B. NAVN PÅ DELENE
- C. DRIFTSTEMPERATUR
- D. BETJENING MED FJERNKONTROLL
- E. OPTIMAL DRIFT
- F. SLIK REGULERER DU RETNINGEN PÅ LUFTSTRØMMEN
- G. SLIK FUNGERER KLIMAAANLEGGET
- H. VEDLIKEHOLD
- I. DRIFTSTIPS
- J. FEILSØKINGSTIPS
- K. GARANTIVILKÅR
- L. TEKNISKE DATA

## LES DENNE BRUKSANVISNINGEN

Her finner du mange nyttige tips om hvordan du bruker og vedlikeholder klimaanlegget riktig. I kapitlet Feilsøkingstips finner du svar på mange typiske spørsmål. Hvis du leser gjennom kapittel J "Feilsøkingstips" først, er det ikke sikkert du trenger å tilkalle service.

## A SIKKERHETSINSTRUKSER

Bare installer varen hvis den er i samsvar med lokale og nasjonale lover og regler. Dette produktet er kun ment brukt som klimaproduktet i private husholdninger og skal kun brukes under normale forhold innendørs, kjøkken eller garasje. Denne enheten egner seg bare for jordkontakter med spenning på 220-240 V~ / 50 Hz. S-modellene 3448 - SC 3448 - S 3464 må kobles direkte til strømkilden med strømkabelen.



### VIKTIG

- Apparatet må alltid være koblet til jord. Hvis strømuttaket ikke er jordet, må ikke apparatet kobles til. Støpselet må alltid være lett tilgjengelig når enheten er koblet til. Les disse instruksene nøye, og følg anvisningene.
- Dette klimaproduktet inneholder kuldemedie og blir klassifisert som trykksatt utsyr. Kontakt derfor alltid en autorisert kjølemontør for innstallasjon og vedlikehold. Dette klimaproduktet bør kontrolleres årlig av en autorisert kjølemontør. Garantien gjelder ikke skade som oppstår som følge av forsømmelse eller handlinger som avviker fra det som fremgår av denne bruksanvisningen.

Kontroller følgende før enheten kobles til:

- Spenningen må tilsvare nettspenningen som er angitt på merkeplaten.
- Stikkontakten og strømforsyningen må være egnet for strømmen som er angitt på merkeplaten.
- Støpselet på ledningen til enheten må passe inn i stikkontakten på veggen.
- Enheten må monteres på en stabil flate.

Strømforsyningen til enheten må kontrolleres av en godkjent fagperson hvis du er i tvil om den er korrekt.

- Denne enheten er produsert i henhold til CE-sikkerhetsstandarder. Uansett må du være forsiktig, som med alle andre elektriske apparater.
- Dekk aldri luftinntak og luftuttak.
- Ikke la enheten komme i berøring med kjemikalier.
- Ikke sprut vann på enheten eller senk den i vann. Slå av enheten og koble fra strømforsyningen hvis det kommer vann inn i innendørsenheten
- Før ikke hender, fingre eller gjenstander inn i apparatets åpninger.
- Ikke bruk skjøteledning til å koble enheten til strømforsyningen. Hvis det ikke finnes en egnet, jordet stikkontakt på stedet, må du få en godkjent elektriker til å montere en.
- Sørg for at eventuelle reparasjoner og/eller vedlikehold bare utføres av en faglært tekniker eller din leverandør. Følg bruks- og vedlikeholdsanvisningene i brukerhåndboken til denne enheten.
- Trekk støpselet til enheten ut av stikkontakten når enheten ikke er i bruk.
- Ikke betjen eller stopp klimaanlegget ved å sette inn eller trekke ut støpselet. Bruk bare de faste knappene på klimaanlegget eller på fjernkontrollen.
- Ikke åpne klimaanlegget mens det er i drift. Koble fra strømforsyningen før du åpner enheten.
- Ta alltid ut støpselet fra stikkontakten eller koble fra strømforsyningen ved rengjøring eller vedlikehold på klimaanlegget.
- Ikke plasser gassbrennere, komfyrer og/eller ovner i luftstrømmen.
- Ikke bruk knappene eller ta på klimaanlegget med våte hender.
- Merk at utendørsenheten lager lyd når den er i bruk, noe som kan være i strid med lokale forskrifter. Det er brukers ansvar å kontrollere og sørge for at utstyret overholder lokale forskrifter.
- Dette apparatet bør ikke brukes av personer (inklusive

barn) som har redusert fysisk, sensorisk eller mental funksjonsevne, eller som er uten erfaring med eller kunnskap om apparatet, hvis de ikke har fått tilsyn eller veiledning i bruken av dette apparatet av en person som er ansvarlig for deres sikkerhet.

- Barn må overvåkes for å sikre at de ikke bruker apparatet som leketøy.
- Ikke stå rett foran luftstrømmen.
- Ikke drikk kondensasjon fra klimaanlegget.
- Ikke gjør noen forandringer på produktet.
- Hvis strømledningen er skadet skal den skiftes av produsenten, deres kundeserviceavdeling, eller personer med tilsvarende kvalifikasjoner, for å unngå fare.



### **MERKNAD!**

- Aldri bruk enheten med skadet strømledning, kontakt, kabinett eller betjeningspanel.
- Følges ikke instruksene, kan apparatets garanti bli ugyldig.

## B NAVN PÅ DELENE

### INNENDØRSENHET

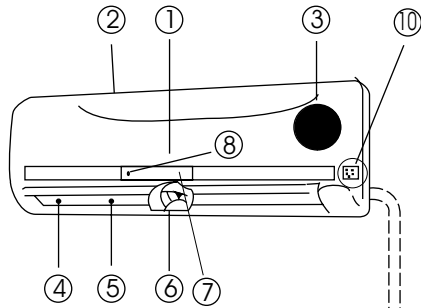

### UTENDØRSENHET

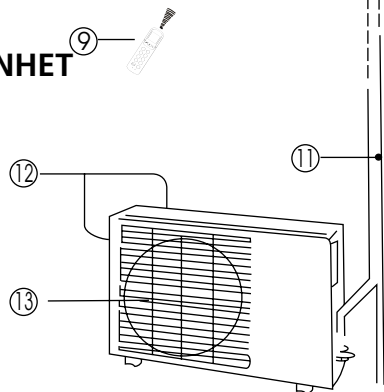

### Innendørsenhet

- ① Frontpanel
- ② Luftinntak
- ③ Luftfilter (bak frontpanelet)
- ④ Luftavløp
- ⑤ Horizontal luftrist
- ⑥ Vertikalt luftspjeld
- ⑦ Visningspanel
- ⑧ Signalmottaker fra fjernkontroll
- ⑨ Fjernkontroll (du finner flere opplysninger om fjernkontrollen og hvordan den brukes i kapittel D)
- ⑩ Manuell betjeningsknapp (auto/cool)

### Utendørsenhet

- ⑪ Tilkoblingsrør, avløpsslange (S34xx tilkoblingsrør følger ikke med)
- ⑫ Luftinntak (på siden og bak)
- ⑬ Luftavløp



### MERK!

Samtlige figurer i denne bruksanvisningen og på gaveesken er bare ment som en forklaring. De kan fremstå annerledes enn klimaanlegget som du har kjøpt. Det er den aktuelle formen som gjelder.

## FUNKSJONSINDIKATORER PÅ VISNINGSPANELET TIL INNENDØRSENHETEN

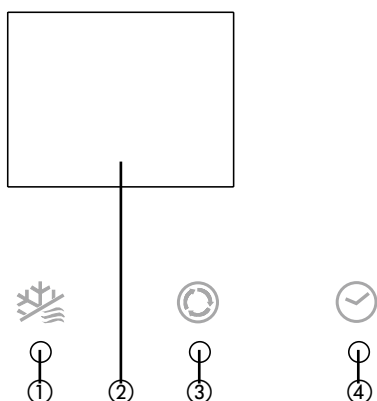

- ① DEFROST-indikator  
Denne indikatoren lyser når klimaanlegget starter automatisk avising eller når kontrollfunksjonen for varmluft aktiveres i varmefunksjonen.
- ② TEMPERATURE-indikator (temperatur)  
Viser temperaturinnstillingene når klimaanlegget er i drift.
- ③ OPERATION-indikator (drift)  
Denne indikatoren blinker når strømmen slås på og lyser når enheten er i drift.
- ④ TIMER-indikator  
Denne indikatoren lyser når timeren er satt til ON/OFF (på/av).

## C DRIFTSTEMPERATUR

Kjøle-, varme- og / eller avfuktingsfunksjonene er mest effektive ved følgende inne- og utetemperatur:

Temperatur \ Funksjon	Kjølefunksjon	Varmefunksjon	Avfuktingsfunksjon
Romtemperatur	17°C - 32°C	0°C - 30°C	10°C - 32°C
Utetemperatur	-25°C - 50°C	-15°C - 30°C	0°C - 50°C



### OBS!

- Når klimaanlegget brukes ved andre temperaturer enn de som er nevnt ovenfor, vil noen av sikkerhetsfunksjonene bli aktivert. Dette vil resultere i feil i enheten.
- Hvis klimaanlegget brukes når den relative fuktigheten i rommet overstiger 80 %, kan det dannes kondens på overflaten av anlegget. Still det vertikale luftspjeldet i maksimal vinkel (vertikalt i forhold til gulvet) og still viften på HIGH (høy hastighet).
- For å oppnå maksimal effekt av klimaanlegget, må du alltid lukke dører og vinduer når anlegget brukes til kjøling eller oppvarming.

## D BETJENING MED FJERNKONTROLL



### MERK!

- Rett fjernkontrollen mot mottakeren på innendørsenheten og pass på at det ikke er noen hindringer mellom fjernkontrollen og mottakeren. Ellers fanges ikke signalet fra fjernkontrollen opp av mottakeren, og klimaanlegget fungerer ikke som det skal.
- Fjernkontrollen fungerer på en avstand av maksimalt 6-7 meter.



### MERK!

Hold fjernkontrollen et sted hvor signalet når frem til enhetens mottaker. Når du velger drift med timer, sender fjernkontrollen automatisk et signal til innendørsenheten på den angitte tiden. Hvis du holder fjernkontrollen i en stilling som hindrer at signalene overføres ordentlig, kan det forekomme en forsinkelse på opptil 15 minutter.

### Innføring i funksjonsknappene på fjernkontrollen

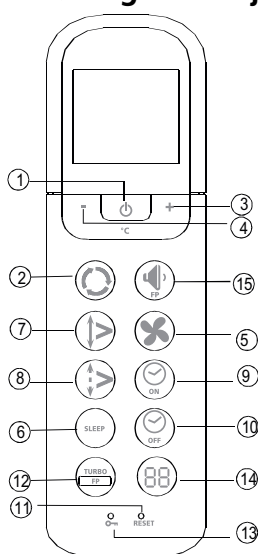

fig. 1

- ① **On/off-knapp (på/av):** Trykk på denne knappen for å starte enheten. Trykk på knappen igjen for å stoppe enheten.
- ② **Mode-knapp (funksjon):** Hver gang du trykker på knappen, velges en funksjon i denne rekkefølgen: AUTO COOL DRY HEAT og bare FAN, som angitt i figuren:  

```
graph LR; A[AUTO] --> B[KJØLING]; B --> C[AVFUKTING]; C --> D[OPPVARMING]; D --> E[VIFTE]; E --> A;
```
- ③ **+ -knapp:** Trykk på knappen for å øke innetemperaturen til max. 30 °C.
- ④ **- -knapp:** Trykk på knappen for å senke innetemperaturen til min. 17 °C.
- ⑤ **Fan-knapp (vifte):** Denne knappen brukes til å velge viftehastighet. Hver gang du trykker på knappen, velges en viftehastighet i denne rekkefølgen: AUTO, LOW (lav), MED (middels), HIGH (høy) og deretter tilbake til AUTO. Når du velger funksjonene AUTO eller DRY (avfukting), reguleres viftehastigheten automatisk og du kan ikke stille den inn selv.
- ⑥ **SLEEP-knapp (økonomi):** Trykk på denne knappen for å gå inn i energisparemodus. Trykk på knappen igjen for å avbryte. Denne funksjonen, som kun kan brukes i kombinasjon med kjøling, oppvarming eller automatisk modus [COOL, HEAT og AUTO), sikrer at klimaanlegget automatisk øker den innstilte temperaturen (i kjølemodus) eller senker den (i oppvarmingsmodus) med 1 ° C per time de to første timene. Klimaanlegget vil deretter opprettholde denne temperaturen i 5 timer (innstilt temperatur +/- 2 grader). Deretter vil enheten automatisk slå seg av. .
- ⑦ **Swing-knapp (dreie):** Trykk på SWING-knappen for å aktivere dreiefunksjonen. Trykk på knappen igjen for å deaktivere funksjonen.

- ⑧ **Air direction-knapp (retning på luftstrøm):** Trykk på denne knappen for å endre vinkelen på spjeldet. Vinkelen endrer seg 6 ° for hver gang du trykker på denne knappen. Hvis spjeldet stilles i en vinkel som kan påvirke klimaanleggets kjøle- og varmeeffekt, endres vinkelen automatisk. Det vises ingen symbol i visningsområdet når du trykker på denne knappen.
- ⑨ **Timer on-knapp (timer klimaanlegg på):** Trykk på denne knappen for å starte timerfunksjonen for når anlegget skal slås på. Hvert trykk på knappen øker timerinnstillingen i trinn på 30 minutter. Når innstillingen viser 10 Hr, vil hvert trykk på knappen øke timerinnstillingen i trinn på 60 minutter. Hvis du vil avbryte timer-innstillingen, fortsett å trykke på knappen til displayet viser 0.0
- ⑩ **Timer off-knapp timer, klimaanlegg av:** Trykk på denne knappen for å starte timerfunksjonen for når anlegget skal slås av. Hvert trykk på knappen øker timerinnstillingen i trinn på 30 minutter. Når innstillingen viser 10 Hr, vil hvert trykk på knappen øke timerinnstillingen i trinn på 60 minutter. Hvis du vil avbryte timer-innstillingen, fortsett å trykke på knappen til displayet viser 0.0
- ⑪ **RESET-knapp:** Når du trykker på den nedsenkede RESET-knappen, avbrytes alle gjeldende innstillinger, og kontrollen går tilbake til de opprinnelige innstillingene.
- ⑫ **Knapp for forebygging av frost/TURBO-knapp:** Trykker du på denne knappen i kjølemodus, går klimaanlegget over i kraftig kjølefunksjon. Trykk på nytt for å avbryte TURBO-funksjonen. Når du trykker på denne knappen (> 2 sekunder), går enheten i frostforebyggingsmodus. Enheten tilsidesetter da innstillingen av innetemperatur, og stiller den til ca. 8 °C. På den måten unngår du frost i huset under kuldeperioder, med lavest mulig energiforbruk. Når du har valgt denne modusen, viser displayet på innendørsenheten "FP". Denne knappen kan bare brukes i oppvarmingsmodus. Hvis du vil avslutte frostforebyggingsmodus: trykk på knappen en gang til.
- ⑬ **LOCK-knapp (lås):** Når du trykker på den nedsenkede LOCK-knappen, låses alle gjeldende innstillinger, og fjernkontrollen godtar ikke bruk av andre knapper enn LOCK-knappen. Trykk på knappen igjen for å avbryte låsemodusen.
- ⑭ **LED DISPLAY-knapp:** Ved å trykke på denne knappen, kan du slå på bakgrunnslyset på displayet på fjernkontrollen. Lyset slås automatisk av hvis ingen taster trykkes på innen tre sekunder (gjelder ikke for enheter som ikke er utstyrt med denne funksjonen).
- ⑮ **Knapp for lav støy/innendørs frostforebygging:** Trykk på denne knappen for å senke nivået på innestøyen til 21 dB(A). Viften i inneenheten reduseres til laveste nivå. Når du trykker på denne knappen (> 2 sekunder), går enheten i frostforebyggingsmodus. Enheten tilsidesetter da innstillingen av innetemperatur, og stiller den til ca. 8 °C. På den måten unngår du frost i huset under kuldeperioder, med lavest mulig energiforbruk. Når du har valgt denne modusen, viser displayet på innendørsenheten "FP". Denne knappen kan bare brukes i oppvarmingsmodus. Hvis du vil avslutte frostforebyggingsmodus: trykk på knappen en gang til.



## Navn og funksjoner for indikatorene på fjernkontrollen

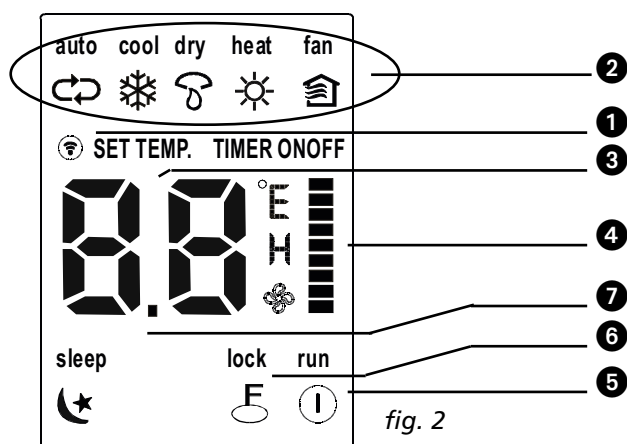

### Visningspanel

- ① **OVERFØRING-indikator:** Denne indikatoren lyser når fjernkontrollen sender signaler til innendørsenheten.
- ② **DRIFTSMODUS-indikator:** Når MODE-knappen (modus) trykkes inn, vises gjeldende driftsmodus – modiene AUTO ↻ COOL ❄️ DRY ☁️ HEAT ☀️, FAN 🌀 (bare vifte).
- ③ **TEMPERATUR/TIDSUR DISPLAY-indikator:** Dette området viser innstilt temperatur (17° C ~ 30°C) og AV/PÅ-innstillingene for tidsuret hvis apparatet er i tidsurmodus. Hvis apparatet er i viftemodus, vises ikke noe. Displayet viser innstillingene for tidsuret. Hvis kun starttid for drift er innstilt, viser den TIMER ON (tidsur på). Hvis kun sluttid for drift er innstilt, viser den TIMER OFF (tidsur av). Hvis begge funksjonene er innstilt, viser den TIMER ON-OFF (tidsur på-av) som indikerer at du har valgt å angi både starttid og sluttid.
- ④ **VIFTEHASTIGHET-indikator:** Trykk på FAN SPEED-knappen (viftehastighet) for å velge ønsket viftehastighetsinnstilling (automatisk – lav ▫ – middles ▮ – høy ▯). Alle valg unntatt automatisk viftehastighet vises på LCD-skjermen. Viftehastigheten er AUTO når driftsmodus er enten AUTO eller DRY.
- ⑤ **AV/PÅ-indikator:** Dette symbolet vises når enheten er slått på ved hjelp av fjernkontrollen, og forsvinner når enheten slås av.
- ⑥ **LÅS-indikator:** LOCK display (lås display) vises når du trykker på LOCK-knappen. Trykk på LOCK-knappen for å tømme displayet.
- ⑦ **Sleep:** Viser når enheten står i standby-modus. Trykk på SLEEP-knappen igjen for å fjerne.



#### MERK!

Alle elementene vises i fig. 2 for oversiktens skyld. Men når klimaanlegget er i drift, vises bare funksjonselementene som er aktive, på visningspanelet.

## Slik bruker du fjernkontrollen

### Sette inn/skifte batterier

Bruk to alkaliske (tørre) batterier (AAA/LR03).

Ikke bruk oppladbare batterier.

1. Fjern batteridekselet bak på fjernkontrollen ved å trekke det i pilens retning.
2. Sett inn nye batterier og pass på at polene (+) og (-) peker riktig vei.
3. Sett på dekselet igjen ved å skyve det tilbake på plass.



### MERK!

- Når batteriene tas ut, sletter fjernkontrollen alle innstillinger som er programmert. Når du har satt inn nye batterier, må fjernkontrollen programmeres på nytt.
- Ved skifte av batterier må du ikke bruke gamle batterier eller batterier av en annen type. Det kan medføre feil på fjernkontrollen.
- Ta ut batteriene hvis du ikke bruker fjernkontrollen på flere uker. Ellers kan batteriene lekke og skade fjernkontrollen.
- Gjennomsnittlig levetid for batteriene er ca. 6 måneder ved normal bruk.
- Skift batteriene når innendørsenheten ikke avgir et pipesignal som svar eller hvis overføringsindikatoren ikke lyser.
- Ikke bland nye og gamle batterier. Ikke bruk forskjellige batterityper (for eksempel alkaliske og mangandioksid) på samme tid.

## AUTOMATISK drift

Når klimaanlegget er klart til bruk, (kontroller om enheten er koblet til strømforsyningen og om strømmen er på) slår du på strømmen. Driftsindikatoren på visningspanelet til innendørsenheten begynner å blinke.

1. Bruk **Mode**-knappen og velg AUTO.
2. Trykk på + - eller - -knappen for å stille inn ønsket romtemperatur.
3. Trykk på **On/Off**-knappen for å starte klimaanlegget. Driftsindikatoren på visningspanelet til innendørsenheten lyser. Driftsfunksjonen er AUTO. Viftehastigheten reguleres automatisk.
4. Trykk på **On/Off**-knappen igjen for å stoppe enheten.



### MERK!

- I AUTO-modus vil klimaanlegget automatisk velge kjøle-, oppvarming- og ventilasjonsmodus i henhold til den målte forskjellen mellom den faktiske romtemperaturen og temperaturen innstilt på fjernkontrollen.
- Hvis AUTO-funksjonen ikke føles behagelig, kan du velge ønsket funksjon manuelt.

## KJØLING, OPPVARMING OG BARE VIFTE

1. Hvis AUTO-funksjonen ikke føles behagelig, kan du overstyre innstillingene manuelt ved å trykke på knapp ② og velge COOL, DRY, HEAT eller FAN ONLY.
2. Trykk på + eller - knappen (③ og ④) for å stille inn ønsket romtemperatur.
3. Trykk på **Fan**-knappen ⑤ for å velge viftehastigheten AUTO, HIGH (høy), MED (middels) eller LOW (lav).
4. Trykk på **On/Off**-knappen ①. Driftslampen lyser og klimaanlegget begynner å gå i den innstillingen du har valgt. Trykk på **On/Off**-knappen ① igjen for å stoppe enheten.



### MERK!

Funksjonen FAN ONLY (bare vifte) kan ikke brukes til å regulere temperaturen. I denne funksjonen gjelder bare trinn 1, 3 og 4.

## AVFUKTING

1. Trykk på **Mode**-knappen ② og velg DRY (avfukting).
2. Trykk på + - eller - -knappen (③ og ④) for å stille inn ønsket temperatur.
3. Trykk på **On/Off**-knappen ①. Driftslampen lyser og klimaanlegget begynner å gå i DRY-funksjon. Trykk på **On/Off**-knappen ① igjen for å stoppe enheten.



### MERK!

På grunn av forskjellen mellom innstilt temperatur og faktisk innetemperatur, vil klimaanlegget i DRY-funksjon ofte gå automatisk uten å kjøre COOL (kjøling) og Fan (vifte)-funksjonen.

## TIMER

Trykk på Timer on/off-knappen (9) og (10) for å stille inn tiden for når anlegget skal slås på og av. Effektiv driftstid som kan stilles inn for timerfunksjonen på fjernkontrollen er begrenset til minst 0,5 og maks. 24 timer.

### 1. Stille inn starttid.

- 1.1 Trykk på **Timer on**-knappen (9). Displayet på fjernkontrollen viser da **ON TIMER**, siste innstilte starttid og signalet "h". Du kan nå stille inn en ny starttid for anlegget.
- 1.2 Trykk på **Timer on**-knappen (9) igjen for å stille inn ønsket starttid.
- 1.3 Etter at du har stilt inn starttiden, vil det være en forsinkelse på et halvt sekund før fjernkontrollen overfører signalet til klimaanlegget.

### 2. Stille inn stopptid.

- 2.1 Trykk på **Timer off**-knappen (10). Displayet på fjernkontrollen viser da **OFF TIMER** og siste innstilte stopptid i timer. Du kan nå stille inn en ny stopptid for anlegget.
- 2.2 Trykk på **Timer off**-knappen (10) igjen for å stille inn ønsket stopptid for anlegget.
- 2.3 Etter at du har stilt inn stopptiden, vil det være en forsinkelse på et halvt sekund før fjernkontrollen overfører signalet til klimaanlegget.



### Eksempel på innstilling av timer

Hvis du vil starte klimaanlegget om 6 timer:

1. Trykk på knappen **TIMER ON** – den siste innstillingen av starttid og signalet "h" vises i displayet.
2. Trykk på knappen **TIMER ON** til "6:0h" vises.
3. Etter 1 sekund viser det digitale displayet igjen temperaturen. Indikatoren "TIMER ON" blir stående, og timerfunksjonen er aktivert.

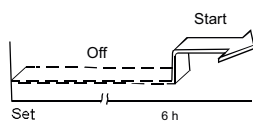

### Kombinert timer

(stille inn timeren på ON (på) og OFF (av) samtidig)

TIMER OFF --> TIMER ON

(På --> Stopp --> Start)

Denne funksjonen er nyttig når du vil stoppe klimaanlegget når du går og legger deg og starte det igjen når du våkner om morgenen eller kommer hjem.



Eksempel:

Hvis du vil stoppe klimaanlegget 2 timer etter innstillingen og starte det igjen etter 10 timer.

1. Trykk på knappen **TIMER OFF**.
2. Trykk på knappen **TIMER OFF** igjen til 2.0h vises i **TIMER OFF**-displayet.
3. Trykk på knappen **TIMER ON**.
4. Trykk på knappen **TIMER ON** igjen til 10.0h vises i **TIMER ON**-displayet.
5. Etter 1 sekund viser det digitale displayet igjen temperaturen. Indikatoren **TIMER ON OFF** blir stående, og denne funksjonen er aktivert.



### MERK!

- Hvis du stiller inn samme tid for både start og stopp, vil stopptiden automatisk bli regulert 0,5 timer frem (innstilt tid viser mindre enn 10Hr) eller én time (innstilt tid viser 10Hr eller mer).
- Hvis du vil endre tid for Timer on/off, er det bare å trykke på den tilsvarende TIMER-knappen og stille inn ny tid.
- Den innstilte tiden er relativ, dvs. at tiden er basert på en forskjell mellom den reelle tiden og den innstilte tiden.



### ADVARSEL

- Hold fjernkontrollen på god avstand fra alle typer væsker.
- Beskytt fjernkontrollen mot høye temperaturer og utsett den ikke for stråling.
- Ikke utsett innemottakeren for direkte sollys – det kan medføre feil på klimaanlegget.

## E OPTIMAL DRIFT

For å oppnå optimal ytelse, er det viktig å legge merke til følgende punkter:

- Reguler retningen på luftstrømmen slik at den ikke er rettet direkte mot personer.
- Reguler temperaturen for å oppnå høyest mulig komfortnivå. Ikke still enheten slik at temperaturen blir altfor høy eller altfor lav.
- Lukk dører og vinduer – ellers kan ønsket effekt bli redusert.
- Ikke plasser gjenstander i nærheten av luftinntaket eller luftavløpet, da dette kan redusere klimaanleggets ytelse og medføre at klimaanlegget stopper. Pass på at luftstrømmen ikke blokkeres av hindringer. Luftstrømmen må kunne nå uhindret frem i hele rommet. Luftstrømmen må også kunne nå uhindret frem til klimaanlegget.
- Rengjør luftfilteret med jevne mellomrom – ellers kan kjøle- eller varmeeffekten bli redusert. Det anbefales å rengjøre filtrene annenhver uke.
- Ikke bruk enheten med det horisontale spjeldet lukket.

## F SLIK REGULERER DU RETNINGEN PÅ LUFTSTRØMMEN

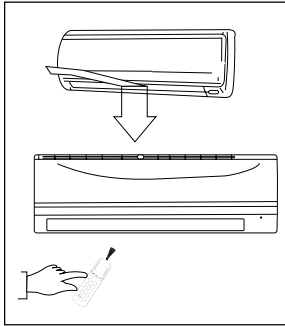

- Den utgående luftstrømsretningen på klimaanlegget kan stilles inn ved å justere de horisontale og vertikale kjøleribbene.
- Juster retningen på kjøleribbene slik at luftstrømmen ikke blåses direkte på folk.
- Sørg for at den utgående luftstrømmen kan nå hele rommet, for å unngå temperaturforskjeller i rommet.
- De vertikale ribbene kan justeres ved hjelp av fjernkontrollen.
- De horisontale ribbene må justeres manuelt.

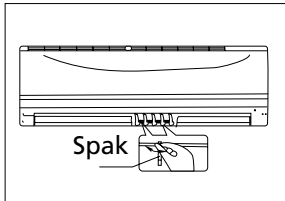

### Juster den vertikale luftstrømmen (opp - ned)

Utfør denne funksjonen når klimaanlegget er i drift.

Bruk fjernkontrollen til å justere de vertikale ribbene. Trykk på AIR DIRECTION ⑧-knappen på fjernkontrollen. Bladet vil bli justert for hver sjettede gang du trykker på knappen.

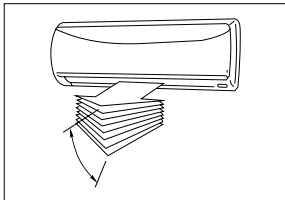

### Juster den horisontale luftstrømmen (venstre - høyre)

Flytt spakene manuelt til venstre eller høyre på de horisontale ribbene for å stille inn ønsket luftstrøm.

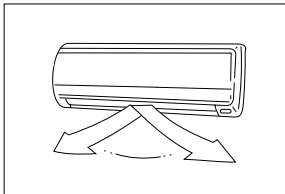

### Dreie luftstrømmen automatisk (opp – ned)

Utfør denne funksjonen mens klimaanlegget er i drift.

- Trykk på SWING-knappen (drei) ⑦ på fjernkontrollen.
- Trykk på SWING-knappen ⑦ igjen for å stoppe funksjonen. Trykk på AIR DIRECTION-knappen (retning på luftstrøm) ⑧ for å låse spjeldet i ønsket stilling.



### OBS!!

Vær forsiktig så du ikke kommer borti viften bak det vertikale spjeldet!



### ADVARSEL

- Knappene "AIR DIRECTION" ⑧ og "SWING" ⑦ fungerer ikke når klimaanlegget er slått av (selv om "TIMER ON" er på).
- Forlat aldri klimaanlegget i lang tid mens det er i kjølemodus eller tørr modus med en nedadgående luftstrøm. Dette vil danne kondens på den vertikale ribben. Dette kan føre til vannlekkasje.
- Ikke flytt den vertikale ribben manuelt. Bruk alltid "AIR DIRECTION" ⑧ -knappen eller "SWING" ⑦ -knappen. Manuell flytting av denne ribben kan føre til feil. Når den vertikale ribben ikke fungerer skikkelig, slå klimaanlegget av og på.
- Når klimaanlegget slås på umiddelbart etter at det er blitt slått av, er det mulig at den vertikale ribben ikke vil røre seg på ca 10 sekunder.
- Ikke la enheten operere med den horisontale ribben i lukket stilling.

## G SLIK FUNGERER KLIMAAANLEGGET

### AUTOMATISK DRIFT

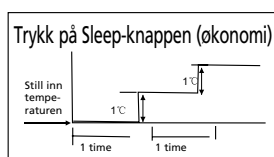

#### COOLING (KJØLING)

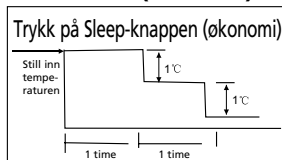

#### HEATING (OPPVARMING)

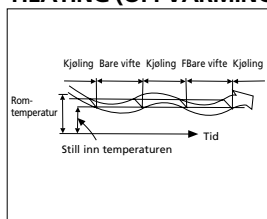

#### DEHUMIDIFYING (AVFUKTING)

- Når du stiller klimaanlegget på AUTO-funksjon (knapp 2 på fjernkontrollen), velger det automatisk COOLING (kjøling), HEATING (oppvarming) eller FAN (bare vifte), avhengig av hvilken temperatur du har valgt og romtemperaturen.
- Klimaanlegget regulerer romtemperaturen automatisk i forhold til innstilt temperatur.
- Hvis AUTO-funksjonen føles ubehagelig, kan du velge ønskede forhold manuelt.

### SLEEP/ØKONOMIDRIFT

- Denne funksjonen, som kun kan brukes i kombinasjon med kjøling, oppvarming eller automatisk modus [COOL, HEAT og AUTO], sikrer at klimaanlegget automatisk øker den innstilte temperaturen (i kjølemodus) eller senker den (i oppvarmingsmodus) med 1 ° C per time de to første timene. Klimaanlegget vil deretter opprettholde denne temperaturen i 5 timer (innstilt temperatur +/- 2 grader). Deretter vil enheten automatisk slå seg av.

### AVFUKTING

- Avfuktingsfunksjonen velger automatisk avfukting på bakgrunn av forskjellen mellom innstilt temperatur og den faktiske romtemperaturen.
- Temperaturen reguleres under avfukting ved å slå kjølefunksjonen eller viften på og av gjentatte ganger. Viftehastigheten reguleres automatisk.
- I normal kjølefunksjon vil klimaanlegget også avfukte luften.



#### MERK

Når klimaanlegget avfukter, vil romtemperaturen sannsynligvis synke. Derfor er det vanlig at en hygrostat måler en høyere **relativ** fuktighet. Den **absolutte** fuktigheten i rommet vil imidlertid bli redusert avhengig av hvor mye fuktighet som produseres i rommet (matlaging, personer osv.).

## H VEDLIKEHOLD

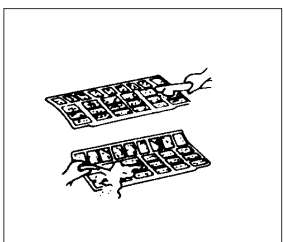
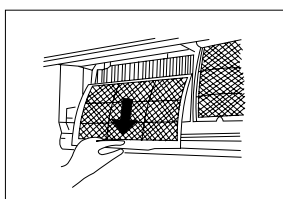
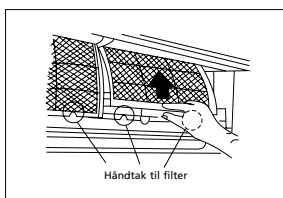
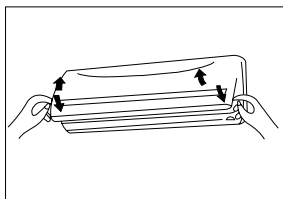
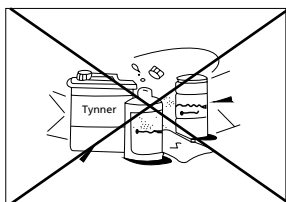
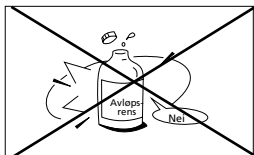

A + B = Skjermfilter og 3MTM HAF filter

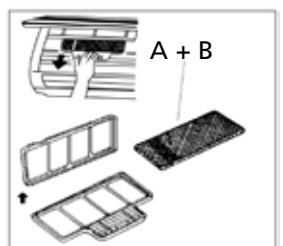
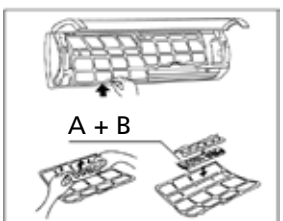

### ADVARSEL

Klimaanlegget må stoppes og strømforsyningen kobles fra før rengjøring.  
For 3448 S - SC 3448 - S 3464: avbryt elektrisk strøm til klimaanlegget.

### Slik rengjør du innendørsenheten og fjernkontrollen



### OBS!

- Bruk en tørr klut til å tørke av innendørsenheten og fjernkontrollen.
- Hvis innendørsenheten er meget skitten, kan du bruke en klut fuktet med kaldt vann.
- Frontpanelet til innendørsenheten kan tas av og rengjøres med vann. Tørk deretter med en tørr klut.
- Ikke bruk en kjemisk behandlet klut eller støvklut til å rengjøre enheten.
- Ikke bruk bensin, tynner, poleringspulver eller lignende løsemidler til rengjøring. Disse kan gjøre at det dannes sprekker i plastoverflaten eller gjøre den deformert.

### Slik rengjør du luftfilteret

Et tilstoppet luftfilter reduserer enhetens kjøleevne. Rengjør filteret en gang annenhver uke.

1. Løft panelet til innendørsenheten opp til det stopper med et klikk.
2. Løft håndtaket til skjermfilter litt opp, så du kan ta det ut av filterholderen. Trykk det deretter ned.
3. Ta skjermfilter ut av innendørsenheten.
  - Rengjør skjermfilter en gang annenhver uke.
  - Rengjør skjermfilter med støvsuger eller vann.
4. Det aktive kullfilteret kan ikke rengjøres. Når det er skittent, filtrerer det ikke lenger ubehagelig lukt. Filteret må da skiftes ut med et nytt filter (fås hos forhandleren). Det anbefales å skifte aktive kullfilteret to ganger i sesongen.
5. Når det grønne 3M HAF-filteret er skittent, vises det tydelig på filteret. Filteret kan ikke rengjøres, men må skiftes ut med et nytt filter (fås hos forhandleren). Det anbefales å skifte filteret to ganger i sesongen.

Nytt filter



Anbefalt utskifting av filter

6. Når det nye aktive kullfilteret og 3M HAF-filteret er satt tilbake i filterholderen, kan filterinnsatsen settes på plass i klimaanlegget igjen.
7. Kontroller at filteret er tørt og helt før du setter det på plass igjen.
8. Sett luftfilteret tilbake på plass.

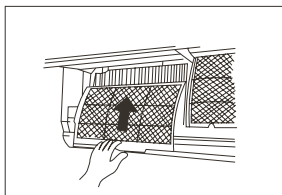

9. Sett den øvre delen av luftfilteret tilbake i enheten. Pass på at den venstre og høyre kanten er riktig på linje, og sett filteret på plass.

## Vedlikehold

Hvis enheten skal stå lenge uten å bli brukt, må du gjøre følgende:

1. Kjør viften i ca. 6 timer for å tørke enheten innvendig.
2. Stopp klimaanlegget og koble fra strømmen. Avbryt strømforsyningen hvis modell S(C)3448 - S3464 brukes. Ta batteriene ut av fjernkontrollen.
3. Utendørsenheten krever regelmessig vedlikehold og rengjøring. Dette må bare gjøres av en godkjent tekniker.

## Kontroller før bruk

- Kontroller at ledningen ikke er ødelagt eller frakoblet.
- Kontroller at luftfiltrene er montert.
- Kontroller at luftavløpet eller -inntaket ikke er blokkert når klimaanlegget ikke har vært i bruk på lang tid.



### OBS!

- Ikke berør metalledene til enheten når du tar ut filteret. Håndtering av skarpe metallkanter kan gi personskade.
- Ikke bruk vann til å rengjøre klimaanlegget innvendig. Vann kan ødelegge isolasjonen og forårsake elektrisk støt.
- Ved rengjøring av enheten må du **først kontrollere at strømmen og bryteren er slått av.**

## I DRIFTSTIPS

Følgende kan skje under normal drift.

### 1. Beskyttelse av klimaanlegget.

#### **Beskyttelse av kompressoren**

- Når kompressoren stopper, kan den ikke startes igjen før det er gått 3 minutter.

#### **Anti-kaldluft**

- Enheten er konstruert slik at den ikke blåser kald luft i HEAT-funksjon (oppvarming), når varmeveksleren inne står i en av følgende stillinger og innstilt temperatur ikke er nådd.
  - A. Når oppvarmingen akkurat har startet.
  - B. Avising.
  - C. Oppvarming ved lav temperatur.

#### **Avising**

- Inne- eller uteviften stopper å gå under avisning.
- Det kan danne seg is på utendørsenheten under oppvarmingssyklusen, når utetemperaturen er lav og fuktigheten høy og klimaanlegget dermed får redusert varmeeffekt.
- Under slike forhold stopper klimaanlegget oppvarmingen med jevne mellomrom og starter automatisk avisning.



- Tiden avisingen tar kan variere mellom 4 og 10 minutter avhengig av utetemperaturen og hvor mye is som har dannet seg på utendørsenheten.
- 2. Det kommer hvit tåke ut av innendørsenheten.**
    - Det kan dannes en hvit tåke på grunn av stor temperaturforskjell mellom luftinntaket og luftavløpet i COOL-funksjon (kjøling) når den relative luftfuktigheten inne er høy.
    - Når klimaanlegget startes opp i HEAT-modus, kan en hvit tåke dannes på grunn av fuktighet som under avkjøling eller tørking avsettes på fordampningsoverflaten på innendørsenheten.
  - 3. Lav støy fra klimaanlegget.**
    - Du kan høre en lav vislelyd når kompressoren går eller akkurat har sluttet å gå. Dette er lyden av kjølemiddelet som strømmer eller slutter å strømme.
    - Du kan også høre en lav hvinende lyd når kompressoren går eller akkurat har sluttet å gå. Dette skyldes at plastdelene i enheten utvider seg og trekker seg sammen når temperaturen endrer seg.
    - Du kan høre en lyd som skyldes at spjeldet går tilbake i opprinnelig stilling når strømmen først slås på.
  - 4. Det blåser støv ut av innendørsenheten.**
    - Dette er normalt når klimaanlegget ikke har vært brukt på lang tid eller første gang det brukes.
  - 5. Innendørsenheten avgir en rar lukt.**
    - Dette skyldes at innendørsenheten avgir lukt fra bygningsmaterialer, møbler eller røyk.
  - 6. Klimaanlegget skifter over til FAN-funksjon (bare vifte) fra COOL- eller HEAT-funksjon (kjøling eller oppvarming).**
    - Når innetemperaturen når temperaturen som er stilt inn på klimaanlegget, stopper kompressoren automatisk og klimaanlegget skifter til FAN-funksjon (bare vifte). Kompressoren starter igjen når innetemperaturen stiger til innstilt verdi i COOL-funksjon (kjøling) eller synker til innstilt verdi i HEAT-funksjon (oppvarming).
  - 7.**
    - Det kan danne seg vandrdåper på overflaten av innendørsenheten ved kjøling når den relative fuktigheten er høy (mer enn 80 %). Reguler det horisontale spjeldet til maks. luftavløp og velg viftehastighet HIGH (høy).
  - 8. Oppvarming**
    - Klimaanlegget trekker inn varme fra utendørsenheten og frigjør den via innendørsenheten under oppvarming. Når utetemperaturen synker vil varmen som absorberes av klimaanlegget også reduseres. Dette er grunnen til at oppvarmingskapasiteten til innendørsenheten vil reduseres.
  - 9. Automatisk omstart.**
    - Et strømbrudd under drift gjør at enheten stopper helt. Klimaanlegget er utstyrt med en automatisk omstartsfunksjon. Når strømmen er tilbake, startes enheten automatisk igjen med alle tidligere innstillinger som er lagret i minnet.
  - 10. Deteksjon av kuldemedium-lekkasje.**
    - Klimaanlegget er utstyrt med et detekteringssystem for lekkasje av kuldemedium. Hvis utendørsenheten påviser mangel på kuldemedium, stanser klimaanlegget og viser alarmen EC på displayet. Start ikke klimaanlegget på nytt hvis denne alarmen aktiveres. Ta kontakt med leverandøren.

## J FEILSØKINGSTIPS

### Problemer og løsninger



#### FEIL

Stopp klimaanlegget umiddelbart hvis en av følgende feil oppstår. Koble fra strømmen og kontakt leverandøren.

- Sikringen går ofte eller bryteren kobler ut ofte.
- Andre gjenstander eller vann trenger inn i klimaanlegget.
- Fjernkontrollen fungerer ikke eller fungerer unormalt.
- Andre unormale situasjoner.

Problem	Årsak	Løsning
Enheden starter ikke	Strømbrydd	Vent til strømmen kommer tilbake.
	Støpselet kan ha blitt trukket ut av enheten.	Kontroller at støpselet sitter forsvarlig i stikkontakten.
	Sikringen kan ha gått.	Skift sikring/tilbakestill relé/tilbakestill bryter
	Batteriet i fjernkontrollen kan være utladet.	Skift batteri.
	Avstanden mellom fjernkontrollen og mottakeren på innendørsenheden er mer enn 6-7 meter, eller det er hindringer mellom fjernkontrollen og mottakeren.	Reduser avstanden. Fjern eventuelle hindringer. Rett fjernkontrollen mot mottakeren på innendørsenheden.
	Tiden du har stilt inn med timeren, er gal.	Vent eller avbryt timerinnstillingen.
Enheden stanser og starter ikke igjen	Mulig mangel på kuldemedium	Ta kontakt med leverandøren
Enheden avkjøler ikke eller varmer ikke opp rommet godt nok, selv om det strømmer luft ut fra klimaanlegget.	Gal temperaturinnstilling.	Still temperaturen riktig. Du finner detaljerte opplysninger i kapittel D "Betjening med fjernkontroll".
	Luftfilteret er blokkert.	Rengjør luftfilteret.
	Dørene eller vinduene i rommet er åpne.	Lukk dørene eller vinduene.
	Luftinntaket eller -avløpet til innendørs- eller utendørsenheden er blokkert.	Rydd unna hindringene og start deretter enheten på nytt.
	Beskyttelsen av kompressoren, som består av 3 minutters forsinkelse, er aktivert.	Vent.
	Det blir foretatt avising av utendørsenheden.	
Viftehastigheten kan ikke endres	Klimaanlegget er i automodus	Viftehastigheten kan kun endres i modusene HEAT (VARM), COOL (KALD) og FAN (VIFTE)
	Klimaanlegget er i tørr-modus	
TEMP. Indikatoren vises ikke	Klimaanlegget er i viftemodus	Temperaturen kan ikke settes i FAN-modus (VIFTE-modus)

Hvis problemet ikke er korrigert, må du kontakte leverandøren. Sørg for å gi detaljerte opplysninger om feilen og oppgi modell.



#### MERK!

Reparasjon av enheten må bare utføres av en godkjent tekniker.

## K GARANTIVILKÅR

Klimaanlegget leveres med 4 års på kompressorer og 2 års garanti på andre komponenter, fra kjøpsdato. Følgende regler gjelder:

1. Vi avslår uttrykkelig alle andre skadeerstatninger, inkludert krav om samtidig skade.
2. Reparasjoner eller utskifting av komponenter som utføres under garantiperioden, fører ikke til at garantien utvides.
3. Garantien gjøres ugyldig hvis det er gjort noen modifiseringer, hvis ikke-originale deler monteres eller reparasjoner utføres av tredjepart.
4. Komponenter som utsettes for normal slitasje, f.eks. filteret, dekkes ikke av garantien.
5. Garantien er kun gyldig når du viser den originale, daterte kjøpsfakturaen og hvis ingen modifikasjoner er foretatt.
6. Garantien gjelder ikke skade som oppstår som følge av forsømmelse eller handlinger som avviker fra det som fremgår av denne bruksanvisningen.
7. Transportkostnader og risikoene som følger av transport av klimaanlegget eller klimaanleggskomponenter skal alltid stå for kjøpers regning.
8. Skader som er forårsaket av å ha benyttet uegnede filtre, faller utenfor garantien.
9. Tap og/eller lekkasje av kjølemiddel på grunn av mangelfull til- eller frakobling av enheten eller til- eller frakobling utført av ikke-kvalifisert personell, dekkes ikke av garantien som gjelder for dette produktet. Skade på enheter som er installert og til- eller frakoblet uten at lokale lover og/eller forskrifter og/eller uten at retningslinjene i denne håndboken er fulgt, dekkes ikke av garantien som gjelder for dette produktet.

Rådfør deg med forhandleren i forbindelse med reparasjoner, hvis disse anvisningene ikke gir tilstrekkelig svar. Hvis produktet mot formodning må kobles fra, må du alltid sørge for at frakoblingen foretas av kvalifisert og autorisert personell og i overensstemmelse med lokale lover og forskrifter.

# L TEKNISKE DATA

Modell		S 3425	S 3431	S 3448	SC 3425	SC 3431	SC 3448
Type klimaanlegg		Veggmontert klimaanlegg	Veggmontert klimaanlegg	Veggmontert klimaanlegg	Veggmontert klimaanlegg	Veggmontert klimaanlegg	Veggmontert klimaanlegg
Kjølekapasitet *	W	2650 (1231 - 3312)	3500 (1290 - 4455)	5300 (1817 - 6125)	2650 (1231 - 3350)	3500 (1322 - 4467)	4700 (1729 - 5451)
EE-klasse kjøling*		A++	A++	A++	A++	A++	A++
SEER*		6.9	6.8	6.5	6.5	6.6	6.1
Varmekapasitet *	W	2500 (850 - 3722)	2600 (1202 - 4865)	4200 (1377 - 6741)	2400 (850 - 3452)	2500 (1910 - 4877)	3650 (1260 - 6000)
EE-klasse oppvarming*		A+	A+	A+	A+	A+	A
SCOP*		4.0	4.4	4.2	4.0	4.0	3.8
Avfukningskapasitet ** / ***	L / 24 h	36	38.4	60	36	38.4	60
Strømforbruk ved kjøling	kW	0.80	1.17	1.63	0.82	1.21	1.56
Strømforbruk ved oppvarming	kW	0.91	1.12	1.54	0.87	1.10	1.64
Årlig strømforbruk ved kjøling / oppvarming	kWh	132 / 875	180 / 827	285 / 1400	140 / 840	186 / 875	269 / 1349
Strømforsyning	V / Hz / Ph	220-240~ / 50 / 1	220-240~ / 50 / 1	220-240~ / 50 / 1	220-240~ / 50 / 1	220-240~ / 50 / 1	220-240~ / 50 / 1
Strøm (nominell) kjøling/oppvarming	A	3.6 / 4.1	5.2 / 5.0	7.3 / 6.9	3.6 / 3.9	5.4 / 4.9	6.9 / 7.3
Maks. strøm	A	9.5	10	11.5	9.5	10	11.5
Luftstrøm **	m <sup>3</sup> /h	430/320/230	485/390/310	610/460/360	350/280/220	520/420/340	600/500/375
For rom fra - til **	m <sup>3</sup>	60-85	80 - 100	125 - 145	60-85	80 - 100	125 - 145
Egnede områder		W / A / C	W / A / C	W / A / C	W / A / C	W / A / C	W / A / C
Kompressortype		Roterende	Roterende	Roterende	Roterende	Roterende	Roterende
Viftehastigheter		3	3	3	3	3	3
Termostatområde	°C	17 - 32	17 - 32	17 - 32	17 - 32	17 - 32	17 - 32
Kontroller manuell/mekanisk/elektronisk		Elektronisk ekstern	Elektronisk ekstern	Elektronisk ekstern	Elektronisk ekstern	Elektronisk ekstern	Elektronisk ekstern
Fjernkontroll Ja/Nei		Ja	Ja	Ja	Ja	Ja	Ja
Type luftfilter		Maske, aktivt karbon, 3M HAF	Maske, aktivt karbon, 3M HAF	Maske, aktivt karbon, 3M HAF	Maske, aktivt karbon, 3M HAF	Maske, aktivt karbon, 3M HAF	Maske, aktivt karbon, 3M HAF
Type kjølemiddel/mengde	K / g	R410A / 800	R410A / 950	R410A / 1480	R410A / 800	R410A / 950	R410A / 1450
Kjølemiddel GWP		2088	2088	2088	2088	2088	2088
Rørdiameter kjølemiddel væske - gass	mm	6.35 / 9.52	6.35 / 9.52	6.35 / 12.7	Hurtigkobling	Hurtigkobling	Hurtigkobling
Normalt suge- / presstrykk (maks)	bar	8 / 35 (15 / 41)	8 / 35 (15 / 41)	8 / 35 (15 / 41)	8 / 35 (15 / 41)	8 / 35 (15 / 41)	8 / 35 (15 / 41)
Mål innendørsenhet (b x h x d)	mm	715x250x188	800x275x188	940x275x205	715x275x188	800x275x188	940x275x205
Mål utendørsenhet (b x h x d)	mm	770x555x300	800x554x333	760x590x285	770x555x300	800x554x333	800x554x333
Nettvekt innendørsenhet	kg	6.5	7.4	9.0	11.5	12.3	14.6
Nettvekt utendørsenhet	kg	26.6	29.1	37.8	26.9	29.5	37.8
Bruttvekt innendørsenhet	kg	8.2	9.5	12.2	15.5	16.4	19.2
Bruttvekt utendørsenhet	kg	29.0	31.9	40.5	29.3	32.3	40.5
Lydtryknivå innendørsenhet****	dB(A)	52	52	55	51	52	56
Lydtryknivå utendørsenhet****	dB(A)	58	60	63	60	62	64
Lydtryknivå innendørsenhet (low)****	dB	22	23	25	25	26	26
Beskyttelsesklasse innendørs	IP	IPX0	IPX0	IPX0	IPX0	IPX0	IPX0
Beskyttelsesklasse utendørs	IP	IP24	IP24	IP24	IP24	IP24	IP24
Sikringsstørrelse		T3.15A / 250V	T3.15A / 250V	T3.15A / 250V	T3.15A / 250V	T3.15A / 250V	T3.15A / 250V

\* EN 14511/EN 14825

\*\* Brukes som en indikasjon

\*\*\* Fjerner fukt ved 32 °C, 80 % RF

\*\*\*\* EN 12108-2008



Kast ikke elektriske apparater som usortert avfall; bruk separate innsamlingsordninger. Kontakt lokale myndigheter for informasjon vedrørende innsamlingsordninger tilgjengelige. Hvis elektriske apparater blir kastet på fyllplasser eller søppelhauger, kan farlige stoffer lekke ut i grunnvannet og komme inn i næringskjeden, som kan skade din helse og velvære. Når du erstatter gamle apparater med nye, er forhandler pålagt å ta imot ditt gamle apparat for avfallshåndtering uten kostnad. Ikke kast batterier på bål, der de kan eksplodere, eller frigjøre farlig væske. Hvis du skifter ut eller ødeleg-

ger fjernkontrollen, ta ut batteriene og kast dem i samsvar med gjeldende bestemmelser, da de er miljøskadelige.

**Miljøopplysninger:** Dette utstyret inneholder klimagasser som omfattes av Kyoto-avtalen. Utstyret må repareres eller demonteres av fagpersonell med behørig opplæring.

Dette utstyret inneholder kjølemiddelet R410A, i den mengde som er angitt i tabellen ovenfor.

Ikke slipp R410A i atmosfæren: R410A er en klimagass som kan bidra til global oppvarming i størrelsesorden (GWP) = 2088

**Internet:**

Du kan enkelt laste ned den seneste versjonen av bruker-, installasjons- og/eller service manualen på [www.qlima.com](http://www.qlima.com)

Geachte mevrouw, mijnheer,

Van harte gefeliciteerd met de aankoop van uw Qlima airconditioner. U heeft een kwaliteitsproduct aangeschaft waar u nog vele jaren plezier van zult hebben, mits u het apparaat verantwoord gebruikt. Lees daarom eerst deze gebruiksaanwijzing voor een optimale levensduur van uw airconditioner. Wij geven u namens de fabrikant twee jaar garantie op mogelijke materiaal- of fabricagefouten en vier jaar garantie op de compressor.

Wij wensen u veel comfort met uw airconditioner.

Met vriendelijke groet,

PVG Holding B.V.

Afdeling Klantenservice

**1. LEES EERST DE GEBRUIKSAANWIJZING.**

**2. RAADPLEEG BIJ TWIJFEL UW DEALER.**

## **INHOUD**

- A. VEILIGHEIDSVOORSCHRIFTEN
- B. ONDERDELEN EN FUNCTIES
- C. BEDRIJFSTEMPERATUUR
- D. WERKEN MET AFSTANDBEDIENING
- E. OPTIMALE WERKING
- F. INSTELLEN RICHTING LUCHTSTROOM
- G. HOE DE AIRCONDITIONER WERKT
- H ONDERHOUD
- I. BEDIENINGSTIPS
- J. STORINGEN VERHELPEN
- K. GARANTIEBEPALINGEN
- L. TECHNISCHE GEGEVENS

## **LEES DEZE HANDLEIDING**

In de handleiding vindt u vele nuttige tips over hoe u de airconditioner op de juiste manier gebruikt en onderhoudt. In het hoofdstuk Storingen Verhelpen vindt u oplossingen voor algemene problemen. Als u eerst hoofdstuk J "Storingen Verhelpen" doorleest hoeft u misschien geen contact op te nemen met de serviceafdeling.

## A VEILIGHEIDSVOORSCHRIFTEN

Installeer dit toestel enkel wanneer het voldoet aan de lokale/nationale wetgeving, regelgeving en normen. Dit product is bedoeld om gebruikt te worden als een airconditioner in woningen en is alleen geschikt voor gebruik binnenshuis in woonkamers, keukens en garages op droge plaatsen, in normale huishoudelijke omstandigheden. Dit apparaat is uitsluitend geschikt voor een geaard stopcontact, aansluitspanning 220-240 V~/ 50 Hz. De modellen S 3448 - SC 3448 - S 3464 moeten direct met de voedingskabel op de spanningsbron worden aangesloten.

### BELANGRIJK

- Het apparaat **MOET** altijd geaard worden aangesloten. Als de stroomvoorziening niet geaard is, mag u het apparaat niet aansluiten. De stekker moet altijd makkelijk toegankelijk zijn als het apparaat is aangesloten. Lees deze gebruiksinstructie zorgvuldig en volg de aanwijzingen.
- De airco bevat een koudemiddel en kan worden aangemerkt als apparatuur onder druk. Schakel daarom altijd een bevoegde aircomonteur in voor installatie van en onderhoud aan de airco. De airco dient jaarlijks te worden gecontroleerd en onderhouden door een bevoegde aircomonteur of anders vervalt de garantie.

Controleer vóór het aansluiten van het apparaat of:

- De voedingsspanning overeenkomt met de netspanning op het typeplaatje;
- Stopcontact en stroomvoorziening geschikt zijn voor de elektrische spanning vermeld op het typeplaatje;
- De stekker van het snoer in het stopcontact past;
- Het apparaat op een stabiele ondergrond staat.

Laat de elektrische installatie controleren door een erkend vakman als u er niet zeker van bent dat alles in orde is.



- Dit apparaat is volgens de CE veiligheidsnormen gefabriceerd. Toch dient u, zoals bij ieder elektrisch apparaat, voorzichtig te zijn.
- Dek de luchtinlaat en luchtuitlaat nooit af.
- Breng het apparaat nooit in contact met chemicaliën.
- Het apparaat nooit in contact brengen met water, met water besproeien of in water onderdompelen. Schakel het apparaat uit en onderbreek de energievoorziening wanneer water de binnenunit inloopt.
- Steek niet uw handen, vingers of voorwerpen in de openingen van het apparaat.
- Sluit het apparaat nooit aan met behulp van een verlengsnoer. Als er geen geschikt geaard stopcontact voorhanden is, laat dit dan installeren door een erkend elektricien.
- Laat eventuele reparaties en/of onderhoud alleen uitvoeren door een bevoegd monteur of door uw erkende leverancier. Volg de gebruiks- en onderhoudsinstructies vermeld in deze handleiding.
- Onderbreek altijd de stroomtoevoer als het apparaat niet gebruikt wordt.
- Zet nooit de airconditioner aan of uit door de stekker in het stopcontact te steken of eruit te halen. Gebruik daarvoor alleen de speciale bedieningsknoppen op de airconditioner of op de afstandsbediening.
- Open de airconditioner nooit als deze in werking is. Verbreek de stroomtoevoer alvorens het apparaat te openen.
- Haal altijd de stekker uit het stopcontact of verbreek de stroomtoevoer wanneer de airconditioner wordt gereinigd of wanneer er onderhoud wordt gepleegd.
- Plaats nooit gasbranders, ovens of kooktoestellen in de luchtstroom.
- Bedien nooit de knoppen en raak de airconditioner nooit aan met natte handen.
- De buitenunit produceert geluid wanneer het apparaat aanstaat. Dit kan in strijd zijn met plaatselijke wettelijke regelingen. Het is de verantwoordelijkheid van de gebruiker

om na te gaan of de apparatuur volledig voldoet aan de plaatselijke wettelijke regelingen.

- Dit apparaat is niet bedoeld voor gebruik door personen (inclusief kinderen) met verminderde lichamelijke, geestelijke of zintuiglijke vermogens, of gebrek aan ervaring en kennis, tenzij er toezicht wordt gehouden op en instructies worden gegeven voor het gebruik van het apparaat door iemand die verantwoordelijk is voor hun veiligheid.
- Er dient toezicht te worden gehouden op kinderen om er zeker van te zijn dat zij niet met het apparaat spelen.
- Ga nooit in de directe luchtstroom staan.
- Drink nooit het condenswater uit de airconditioner
- Breng geen wijzigingen aan het product aan.
- Indien de voedingskabel beschadigd is, dient deze vervangen te worden door de fabrikant, zijn klantenservice of personen met vergelijkbare kwalificaties om gevaren te voorkomen.



### **LET OP!**

- Gebruik het apparaat nooit met een beschadigd snoer, stekker, behuizing of bedieningspaneel.
- Niet volgen van de aanwijzingen kan leiden tot het vervallen van de garantie op dit apparaat.

## B ONDERDELEN EN FUNCTIES

### BINNENUNIT

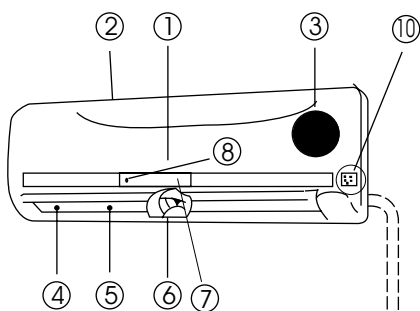

### Binnenunit

- ① Voorpaneel
- ② Luchtinlaat
- ③ Luchtfilter (achter voorpaneel)
- ④ Luchtuitlaat
- ⑤ Horizontaal luchtstroomrooster
- ⑥ Verticale luchtstroamlamel
- ⑦ Schermpje
- ⑧ Signaalontvanger afstandsbediening
- ⑨ Afstandsbediening (zie hoofdstuk D voor meer bijzonderheden en bediening)
- ⑩ Knop voor handmatige bediening ("AUTO/COOL")

### BUITENUNIT

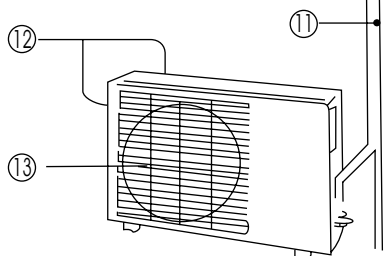

### Buitenunit

- ⑪ Aansluitleiding, afvoerslang (bij S34XX aansluitleiding niet bijgeleverd)
- ⑫ Luchtinlaat (zij- en achterkant)
- ⑬ Luchtuitlaat



#### LET OP!

Alle afbeeldingen in deze handleiding en op de verpakking zijn alleen bedoeld als toelichting en indicatie en kunnen enigszins afwijken van de airconditioner die u heeft gekocht. Alleen de werkelijke vorm is belangrijk.

## FUNCTIE VAN DE INDICATIELAMPJES OP HET SCHERMPJE VAN DE BINNENUNIT

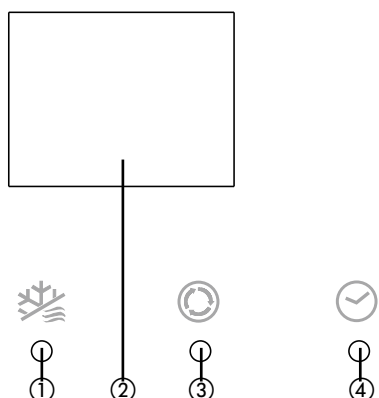

- ① Ontdooien, "DEFROST" indicatielampje  
Dit indicatielampje brandt wanneer de airconditioner automatisch gaat ontdooien of wanneer, tijdens verwarmen, de warme lucht regeling wordt geactiveerd.
- ② TEMPERATUUR indicatielampje  
Toont de temperatuurinstellingen tijdens de werking van de airconditioner.
- ③ Bedrijfsmodus, "OPERATION" indicatiedisplay  
Dit indicatielampje knippert als de stroomtoevoer is ingeschakeld en brandt als de unit in bedrijf is.
- ④ "TIMER" indicatielampje  
Dit indicatielampje brandt wanneer de "TIMER" op Aan/Uit "ON/OFF" staat.

## C BEDRIJFSTEMPERATUUR

Koelen, verwarmen en / of ontvochtigen zijn mogelijk bij de volgende binnen- en buitentemperatuur:

Temperatuur \ Modus	Koelen	Verwarmen	Ontvochtigen
Kamertemperatuur	17°C - 32°C	0°C - 30°C	10°C - 32°C
Buientemperatuur	-25°C - 50°C	-15°C - 30°C	0°C - 50°C



### WAARSCHUWING

- Wanneer de airconditioner wordt gebruikt bij temperaturen anders dan hierboven aangegeven, kunnen bepaalde beveiligingsvoorzieningen gaan werken, waardoor de unit niet meer goed functioneert.
- Wanneer de airconditioner in bedrijf is bij een relatieve luchtvochtigheid van meer dan 80% in de ruimte kan er op de oppervlakte van de airconditioner condens ontstaan. In dat geval dient u de verticale luchtstroom lamel in de uiterste stand (verticaal naar de vloer gericht) en de ventilator op Hoog ("HIGH") te zetten.
- Sluit, voor een maximaal effect van uw airconditioner, altijd deuren en ramen wanneer wordt gekoeld of verwarmd.

## D WERKEN MET AFSTANDBEDIENING



### LET OP

- Richt de afstandsbediening altijd op de signaalontvanger van de binnenunit en zorg ervoor dat zich geen obstakels bevinden tussen de afstandsbediening en de ontvanger. Als dat wel het geval is kan het signaal van de afstandsbediening niet worden opgevangen en werkt de airconditioner niet goed.
- De afstandsbediening werkt tot op een maximale afstand van ongeveer 6 tot 7 meter.

### Introductie van functieknoppen op de afstandsbediening

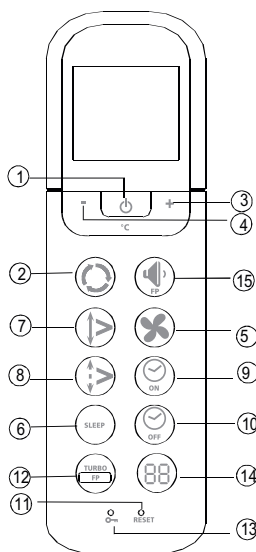

fig. 1

- ① **Aan/uit "ON/OFF" knop:** Druk deze knop in om de werking van de unit te starten. Druk deze knop weer in om de werking van de unit te beëindigen.
- ② **Modus knop:** Iedere keer dat u de knop indrukt wordt een modus geselecteerd in de volgorde: Automatisch "AUTO", Koelen "COOL", Drogen "DRY", Verwarmen "HEAT" en Alleen Ventileren "FAN ONLY". Zie de volgende figuur:  

```
graph LR;
  A[AUTO] --> B[COOL];
  B --> C[DRY];
  C --> D[HEAT];
  D --> E[FAN];
  E --> A;
```
- ③ **+ Knop:** Druk de knop in om de binnentemperatuur instelling te verhogen tot max. 30°C.
- ④ **- Knop:** Druk de knop in om de binnentemperatuur instelling te verlagen tot min. 17°C.
- ⑤ **Ventilator "FAN" Knop:** Deze knop wordt gebruikt om de ventilatorsnelheid te selecteren. Steeds wanneer u de knop indrukt, wordt een ventilatorsnelheid geselecteerd die verspringt van "AUTO" naar Laag "LOW" naar Medium "MED" naar Hoog "HIGH" en dan terug naar "Auto". Wanneer u de "AUTO" of "DRY" modus selecteert wordt de ventilatorsnelheid automatisch geregeld en kunt u deze snelheid niet instellen.
- ⑥ **SLEEP-knop:** Druk deze knop in om de energiebesparingsstand in te schakelen. Druk de knop nogmaals in om deze stand uit te schakelen. Deze functie, die alleen kan worden gebruikt in combinatie met koel-, verwarmings- of automatisch bedrijf [COOL, HEAT en AUTO], zorgt ervoor dat de airconditioner automatisch de ingestelde temperatuur met 1°C per uur verhoogt (in koelmodus) of verlaagt (in verwarmmodus) gedurende de eerste 2 uur. De airconditioner zal vervolgens gedurende 5 uur deze temperatuur (ingestelde temperatuur + of - 2 graden) handhaven. Vervolgens schakelt het apparaat zich automatisch uitschakelen.
- ⑦ **Zwenk "SWING" Knop:** Druk op de "SWING" knop om de Zwenkfunctie te activeren. Druk nogmaals op de knop om deze functie te stoppen.
- ⑧ **Luchtrichting "AIR DIRECTION" Knop:** Druk op deze knop om de stand van de lamel te wijzigen. De

lamel verandert 6 graden van positie bij iedere druk op de knop. Als de lamel in een bepaalde stand staat, waarbij deze het koelings- of verwarmingseffect van de airconditioner zou beïnvloeden, wordt de positie van de lamel automatisch veranderd. Er verschijnt geen symbool op het schermje wanneer op deze knop wordt gedrukt.

- ⑨ **“TIMER ON” Knop:** Druk op deze knop om de Automatische inschakeltijd functie te activeren. Bij iedere druk op de knop verspringt de automatisch ingestelde tijd met 30 minuten. Als de insteltijd 10 uur aangeeft verspringt de automatisch ingestelde tijd met iedere druk op de knop met 60 minuten. Om het programma Timer On op te heffen dient u op de knop te blijven drukken tot er niets meer op het schermje wordt weergegeven.
- ⑩ **“TIMER OFF” Knop:** Druk op deze knop om de Automatische uitschakeltijd functie te activeren. Bij iedere druk op de knop verspringt de automatisch ingestelde tijd met 30 minuten. Als de insteltijd 10 uur aangeeft verspringt de automatisch ingestelde tijd met iedere druk op de knop met 60 minuten. Om het programma Timer Off op te heffen dient u op de knop te blijven drukken tot er niets meer op het schermje wordt weergegeven.
- ⑪ **Resetknop:** Door op de verzonken resetknop te drukken, kunt u alle bestaande instellingen annuleren en de afstandsbediening weer terugstellen op de oorspronkelijke waarden.
- ⑫ **Vorstpreventieknop/TURBO-knop:** Als u deze knop indrukt terwijl de airconditioner in koelbedrijf [COOL] werkt, wordt het koelvermogen verhoogd. Door deze knop nogmaals in te drukken schakelt u de TURBO-functie weer uit. Door deze knop in te drukken (> 2 seconden), wordt de vorstpreventiestand van het apparaat ingeschakeld. Het apparaat negeert dan de bestaande binnentemperatuurinstelling en stelt de binnentemperatuur in op ca. 8 °C. Zo wordt vorst in uw huis voorkomen tijdens koude periodes terwijl het apparaat met het laagst mogelijke energieverbruik draait. Als deze stand geselecteerd is, verschijnt op het binnendisplay van het apparaat “FP”. Deze knop kan alleen worden bediend in de verwarmingsmodus. U kunt de vorstpreventiestand weer uitschakelen door de knop opnieuw in te drukken.
- ⑬ **LOCK-knop:** Door de verzonken LOCK-knop in te drukken kunt u alle actuele instellingen vastzetten. De afstandsbediening reageert nu alleen nog op de LOCK-knop. Druk de knop nogmaals in om de LOCK-modus uit te schakelen.
- ⑭ **LED DISPLAY-knop:** Door deze knop in te drukken, kunt u de verlichting van het display van de afstandsbediening inschakelen. De verlichting schakelt automatisch weer uit wanneer er binnen 3 seconden geen toetsen meer worden ingedrukt (geldt niet voor apparaten welke niet voorzien zijn van deze functie).
- ⑮ **Gereduceerd geluidsknop / bevroingspreventie:** Druk op deze knop om het geluidsniveau aan de binnenkant terug te brengen tot 21 dB(A). De ventilator van het binnentoestel wordt tot het laagste niveau gebracht. Door deze knop in te drukken (> 2 seconden), wordt de vorstpreventiestand van het apparaat ingeschakeld. Het apparaat negeert de bestaande binnentemperatuurinstelling dan en stelt de binnentemperatuur in op ca. 8 °C. Zo wordt vorst in uw huis voorkomen tijdens koude periodes terwijl het apparaat met het laagst mogelijke energieverbruik draait. Als deze stand geselecteerd is, verschijnt op het binnendisplay van het apparaat “FP”. Deze knop kan alleen worden bediend in de verwarmingsmodus. U kunt de vorstpreventiestand weer uitschakelen door de knop opnieuw in te drukken.

## Namen en functies van indicatielampjes op de afstandsbediening

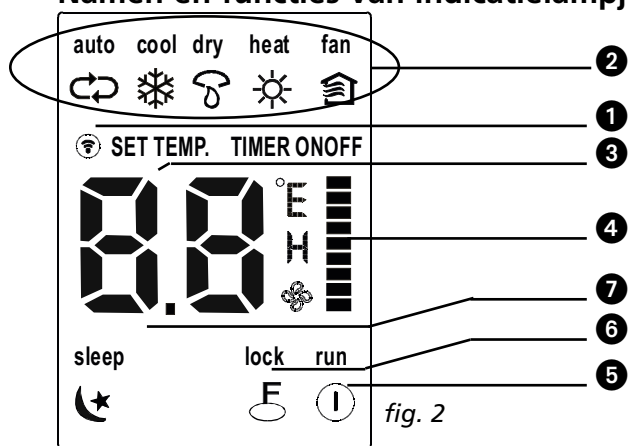

### Schermpje

- ① **Verzendinglampje:** Dit lampje brandt terwijl de afstandsbediening signalen stuurt naar het apparaat.
- ② **Indicatie van bedrijfsstand:** Toont de actuele bedrijfsstand: AUTO ↻, COOL [koelen] ❄️, DRY [drogen] ☂️, HEAT [verwarmen] ☀️, Fan [ventileren] 🏠.
- ③ **Temp. / Timer aanduiding:** Toont de temperatuurinstelling (17° C ~ 30°C). Wanneer u de bedrijfsstand op FAN staat, wordt er geen temperatuur getoond. Wanneer de timerfunctie is ingeschakeld, toont het display de stand ON of OFF van de timer.
- ④ **Aanduiding ventilatorsnelheid:** Toont de geselecteerde ventilatorsnelheid, Auto (geen aanduiding), Laag I, Midden II of Hoog III. Bij de bedrijfsstand AUTO of DRY staat de ventilatorsnelheid op Auto.
- ⑤ **Aan/uit-indicatie:** Wordt getoond door het drukken op de On / Off knop. Druk opnieuw op de On / Off knop om te verwijderen.
- ⑥ **Lock-weergave:** De melding LOCK verschijnt wanneer de LOCK-bedrijfsstand is ingeschakeld. Druk opnieuw op LOCK om te verwijderen.
- ⑦ **Sleep-weergave:** De melding Sleep verschijnt wanneer de Sleep-bedrijfsstand is ingeschakeld. Druk opnieuw op SLEEP om te verwijderen.



#### LET OP

In Fig. 2 worden voor alle duidelijkheid alle functies getoond. Tijdens de werkelijke werking worden echter alleen de van toepassing zijnde functies op het schermje getoond.

### Werken met de afstandsbediening

#### Plaatsen / vervangen van batterijen

Gebruik twee droge cel alkaline batterijen (AAA/LR03).

Gebruik geen oplaadbare batterijen.

1. Verwijder het batterijklepje aan de achterkant van de afstandsbediening in de richting van de pijl.
2. Plaats nieuwe batterijen en let op dat de positieve (+) en negatieve (-) polen van de batterijen in de juiste richting geplaatst zijn.
3. Schuif het klepje weer terug.



#### LET OP

- Wanneer de batterijen verwijderd zijn, wist de afstandsbediening alle programma's. Na het vervangen van de batterijen, moet de afstandsbediening opnieuw geprogrammeerd worden.
- Wanneer u batterijen vervangt dient u geen oude batterijen of batterijen van een ander type te gebruiken. Hierdoor kan de afstandsbediening slecht gaan functioneren.
- Als u de afstandsbediening gedurende enkele weken niet gaat gebruiken kunt u beter de batterijen verwijderen. Op deze manier voorkomt u dat lekkende batterijen de afstandsbediening beschadigen.
- De gemiddelde levensduur van batterijen is bij normaal gebruik ongeveer een half jaar.
- Vervang de batterijen wanneer er geen antwoordtoon komt van de binneneenheid of wanneer het Transmissie indicatielampje niet oplicht.
- Gebruik nooit oude en nieuwe batterijen tegelijkertijd. Gebruik nooit verschillende types (bijv. alkaline en manganese dioxide) tegelijkertijd.

## AUTOMATISCHE BEDIENING

Als de airconditioner gebruiksklaar is (controleer of het apparaat aan stroomnet aangesloten is en of er stroom beschikbaar is), schakel de stroom dan in en het Bedrijfsmodus indicatielampje op het scherm van de binneneenheid gaat knipperen.

1. Druk op de **"MODE"** selecteerknop om AUTO te selecteren.
2. Druk op de + of - knop om de gewenste kamertemperatuur in te stellen.
3. Druk op de **"On/off"** knop om de airconditioner te starten. Het Bedrijfsmodus indicatielampje op het scherm van de binneneenheid gaat branden. De Ventilatorsnelheid wordt automatisch geregeld.
4. Druk weer op de **"On/off"** knop om de werking van de unit te stoppen.



#### LET OP

- In de AUTO modus zal de airconditioner automatisch de bedrijfsmodus Koelen, Ventileren of Verwarmen selecteren aan de hand van het gemeten verschil tussen de werkelijke omgevingstemperatuur in de ruimte en de ingestelde temperatuur op de afstandsbediening.
- Als de AUTO modus u niet bevalt kan de gewenste modus handmatig worden geselecteerd.

## KOELEN, VERWARMEN en ALLEEN VENTILEREN regelen

1. Als de AUTO modus u niet bevalt kunt u handmatig de instellingen tijdelijk opheffen. U drukt hiervoor knop ② in om de Koelen, Droegen, Verwarmen of de Alleen Ventileren modus te gebruiken.
2. Druk de knop + of - in (③ en ④) om de gewenste kamertemperatuur in te stellen.
3. Druk op Ventileren **"FAN"** knop ⑤ om AUTO, HIGH, MED of LOW in de Ventileren modus te selecteren.
4. Druk op **"ON/OFF"** knop ①. Het bedrijfsmodus indicatielampje brandt en de airconditioner begint te werken volgens uw instellingen. Druk nogmaals op **"ON/OFF"** knop ① om deze functie van de unit te stoppen.



#### LET OP!

De modus Alleen Ventileren kan niet worden gebruikt om de temperatuur te regelen. In deze modus zijn alleen stap 1, 3 en 4 mogelijk.

## ONTVOCHTIGEN

1. Druk op **Modus** knop ② om Droegen, **"DRY"** te selecteren.
2. Druk op knop + of - (③ en ④) om de gewenste temperatuur in te stellen.
3. Druk op **"On/off"** knop ①. Het bedrijfsmodus indicatielampje brandt en de airconditioner begint te werken in de modus Droegen. Druk nogmaals op **"On/off"** knop ① om deze functie van de unit te stoppen.





### LET OP!

Vanwege het verschil tussen de ingestelde temperatuur van de unit en de werkelijke binnentemperatuur zal de airconditioner in de modus Drogen regelmatig automatisch inschakelen, zonder de modus Koelen en Ventileren te laten werken.

## Regeling van de TIMER

Druk op de "TIMER ON/OFF" knop (9) en (10) om de "aan" en "uit" tijd van de unit in te stellen. De effectieve, met de afstandsbediening ingestelde werkingstijd voor de timer functie is beperkt tot een periode van 0,5 tot minder dan 24 uur.

### 1. De START tijd instellen.

- 1.1 Druk op "TIMER ON" knop (9). Op het scherm van de afstandsbediening verschijnt **ON TIMER**, de laatst ingestelde tijd voor het inschakelen van de unit, en het symbool "h" wordt getoond in het Timer gedeelte van het scherm. U kunt nu de START tijd van de unit opnieuw instellen.
- 1.2 Druk weer op "TIMER ON" knop (9) om de gewenste inschakeltijd van de unit in te stellen.
- 1.3 Na de instelling van de "TIMER ON" duurt het een halve seconde voor de afstandsbediening het signaal naar de airconditioner verzendt.

### 2. De STOP tijd instellen.

- 2.1 Druk op "TIMER OFF" knop (10). Op het scherm van de afstandsbediening verschijnt **OFF TIMER** en de laatst ingestelde tijd voor het uitschakelen van de unit in uren wordt getoond in het Timer gedeelte van het scherm. U kunt nu de STOP tijd van de unit opnieuw instellen.
- 2.2 Druk weer op "TIMER OFF" knop (10) om de tijd in te stellen waarop u de unit wilt laten uitschakelen.
- 2.3 Na de instelling van de "TIMER OFF" duurt het een halve seconde voor de afstandsbediening het signaal naar de airconditioner verzendt.



### Voorbeeld van timer instelling

Om de airco over 6 uur aan te laten slaan.

1. Druk op de TIMER ON knop, de laatste ingestelde starttijd en het signaal „h” wordt getoond op het display
2. Druk op de TIMER ON knop tot „6.0h” verschijnt
3. Wacht een seconde en het digitale display zal de temperatuur weer tonen. De TIMER ON indicator zal blijven branden en de functie is ingeschakeld.

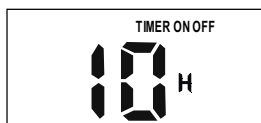
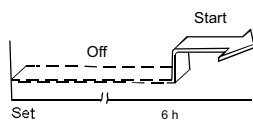

### Gecombineerde timer

(Instellen van zowel TIMER ON als TIMER OFF simultaan)

TIMER OFF --> TIMER ON

(Aan --> Stop --> Start)

Deze functie is bruikbaar wanneer u de airo bijvoorbeeld uit wilt schakelen nadat u bent gaan slapen, en het apparaat in de ochtend in te schakelen wanneer u wakker wordt of wanneer u thuiskomt.

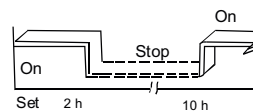

Voorbeeld:

Om de airconditioner 2 uur na de instelling uit te schakelen en opnieuw in te laten schakelen na 10 uur.

1. Druk op de TIMER OFF knop
2. Druk opnieuw op de TIMER OFF knop tot 2.0h verschijnt op het TIMER OFF display
3. DRUK op de TIMER ON knop

4. Druk opnieuw op de TIMER ON knop tot 10.h verschijnt op het TIMER ON display
5. Wacht een seconde en het digitale display zal de temperatuur weer tonen. De TIMER ON OFF indicator zal blijven branden en de functie is ingeschakeld.



#### LET OP!

- Als de ingestelde tijd voor STARTEN en STOPPEN hetzelfde is, wordt de stoptijd automatisch een half uur (de ingestelde tijd geeft minder dan 10 uur aan) of een uur (de ingestelde tijd geeft 10 uur of meer aan) later.
- Om de "TIMER ON/OFF" tijd in te stellen drukt u op de desbetreffende TIMER knop en stelt de tijd opnieuw in.
- De insteltijd is een relatieve tijd, d.w.z. dat deze tijd is gebaseerd op een tijdsverschil tussen de werkelijke tijd en de ingestelde tijd.



#### WAARSCHUWING

- Bescherm de afstandsbediening tegen hoge temperaturen en blootstelling aan straling.
- Bescherm de ontvanger van het binnendeel tegen direct zonlicht om te voorkomen dat de airconditioner niet goed functioneert.

## E OPTIMALE WERKING

Om uw apparaat optimaal te laten functioneren dient u op het volgende te letten:

- Stel de richting van de luchtstroom zo in dat deze niet rechtstreeks op personen is gericht.
- Stel de temperatuur in die voor u het meest comfortabel is. Stel de unit niet in op overdreven hoge of lage temperaturen.
- Sluit deuren en ramen omdat anders het gewenste effect misschien niet wordt bereikt.
- Zet niets vlakbij de luchtinlaat of -uitlaat omdat anders de werking van de airconditioner kan worden verstoord of de airconditioner misschien helemaal niet meer functioneert. Zorg ervoor dat er geen obstakels zijn die de luchtstroom blokkeren. De luchtstroom moet ongehinderd de hele kamer kunnen bereiken. De luchtstroom moet bovendien ongehinderd de airconditioner kunnen bereiken.
- Het luchtfilter dient regelmatig schoongemaakt te worden omdat anders het apparaat niet voldoende koelt of verwarmt. U wordt geadviseerd om de filters eens in de twee weken schoon te maken.
- Laat de unit niet werken met de horizontale lamellen in gesloten positie.

## F INSTELLEN RICHTING LUCHTSTROOM

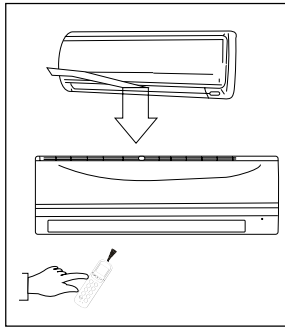

- De uitgaande luchtstroomrichting van de airconditioner kan worden ingesteld door het instellen van de horizontale lamellen en de verticale lamellen.
- Stel de richting van de lamellen zodanig in dat de luchtstroom niet direct op personen blaast.
- Zorg ervoor dat de uitgaande luchtstroom de gehele ruimte kan bereiken om temperatuurverschillen in de ruimte te voorkomen.
- De verticale lamellen kunnen met de afstandsbediening worden ingesteld.
- De horizontale lamellen moeten met de hand worden ingesteld.

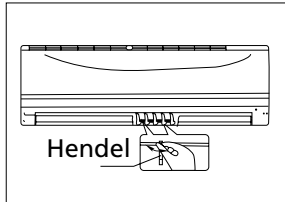

### Instellen van de verticale luchtstroomrichting (op - neer)

Verricht deze handeling wanneer de airconditioner in bedrijfs is.

Gebruik de afstandsbediening om de verticale lamellen in te stellen. Druk op de knop AIR DIRECTION ⑧ van de afstandsbediening. De lamel zal bij iedere druk op de knop 6° vermeld worden.

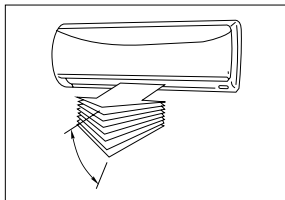

### De luchtstroom automatisch laten zwenken (op - neer)

Verricht deze handeling terwijl de airconditioner in werking is.

- Druk op Zwenkrichting "SWING" knop ⑦ op de afstandsbediening.
- Druk weer op "SWING", knop ⑦ om de functie te beëindigen. Druk op Luchtrichting "AIR DIRECTION", knop ⑧ om de lamel in de gewenste stand vast te zetten.

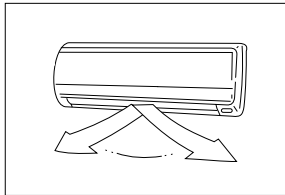

### Instellen van de horizontale luchtstroomrichting (links - rechts)

Beweeg de hendels van de horizontale lamellen met de hand naar links of naar rechts om de gewenste luchtstroom in te stellen.



### WAARSCHUWING

Zorg ervoor dat u de ventilator achter de verticale lamellen niet aanraakt!



### WAARSCHUWING

- De knoppen "AIR DIRECTION" ⑧ en "SWING" ⑦ werken niet wanneer de airconditioner af staat (ook wanneer de "TIMER ON" is ingesteld).
- Laat de airconditioner nooit lange tijd in de koel- of droogstand werken met de luchtstroom naar omlaag gericht. Als u dit toch doet kan er condensvorming ontstaan op de verticale lamel, waardoor er water kan lekken.
- Beweeg de verticale lamel niet met de hand. Gebruik altijd de "AIR DIRECTION" knop ⑧ of de "SWING" knop ⑦. Als u dit blaasrooster met de hand beweegt kan de werking worden verstoord. Wanneer het verticale lamel niet naar behoren functioneert, zet dan de airconditioner af en weer aan.
- Wanneer de airconditioner meteen na het afzetten weer wordt aangezet, zal de verticale lamel gedurende ongeveer 10 seconden mogelijk niet bewegen.
- Laat de unit niet werken met de horizontale lamel in gesloten positie.

## G HOE DE AIRCONDITIONER WERKT

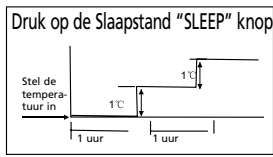

### KOELEN

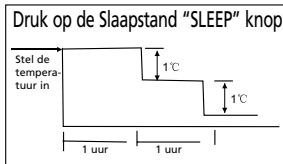

### VERWARMEN

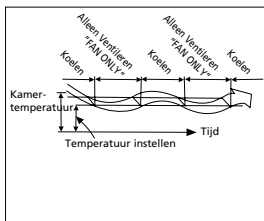

### ONTVOCHTIGEN

## AUTOMATISCHE WERKING

- Wanneer u de airconditioner in de Automatische stand "AUTO" zet, (knop ② op de afstandsbediening), worden KOELEN, VERWARMEN of Alleen VENTILEREN automatisch geselecteerd, afhankelijk van de temperatuur die u heeft ingesteld en de kamertemperatuur.
- De airconditioner regelt de kamertemperatuur automatisch volgens de door u ingestelde temperatuur.
- Wanneer de "AUTO" stand u niet bevalt, kunt u de instellingen ook handmatig aanpassen.

## SLEEP/ZUINIGE WERKING

- Deze functie, die alleen kan worden gebruikt in combinatie met koel-, verwarmings- of automatisch bedrijf [COOL, HEAT en AUTO], zorgt ervoor dat de airconditioner automatisch de ingestelde temperatuur met 1°C per uur verhoogt (in koelmodus) of verlaagt (in verwarmmodus) gedurende de eerste 2 uur. De airconditioner zal vervolgens gedurende 5 uur deze temperatuur (ingestelde temperatuur + of - 2 graden) handhaven. Vervolgens schakelt het apparaat zich automatisch uitschakelen.

## ONTVOCHTIGEN

- De stand Ontvochtigen selecteert automatisch de bedrijfsmodus Ontvochtigen op basis van het verschil tussen de ingestelde temperatuur en de werkelijke temperatuur in de ruimte.
- Tijdens het ontvochtigen wordt de functie Koelen of Alleen Ventileren regelmatig in- en uitgeschakeld om de temperatuur te regelen. De ventilatorsnelheid wordt automatisch ingesteld.
- In de normale stand Koelen wordt de lucht ook door de airconditioner ontvochtigd.



### LET OP

Wanneer de airconditioner bezig is met ontvochtigen zal de kamertemperatuur waarschijnlijk dalen. Het is daarom normaal dat een vochtigheidsgraadmeter een verhoogde relatieve luchtvochtigheid aangeeft. De absolute luchtvochtigheid in de ruimte daalt echter, afhankelijk van de hoeveelheid vocht welke in de ruimte wordt geproduceerd (koken, mensen enz.).

# H ONDERHOUD

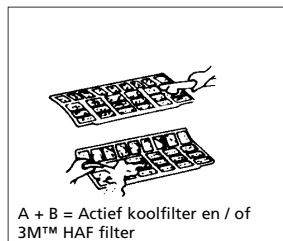
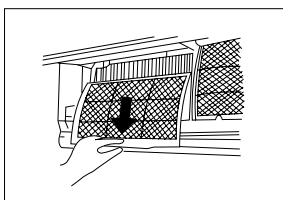
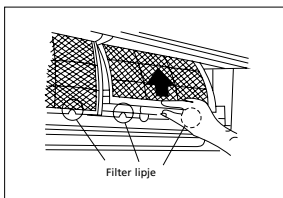
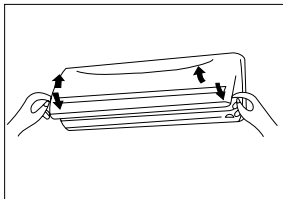
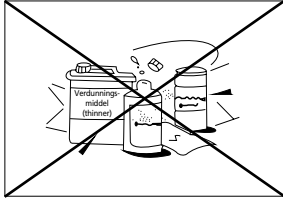
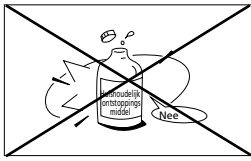

A + B = Actief koolfilter en / of 3M™ HAF filter

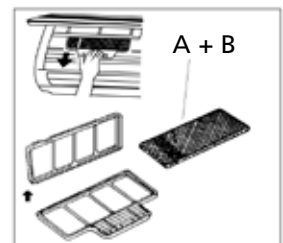
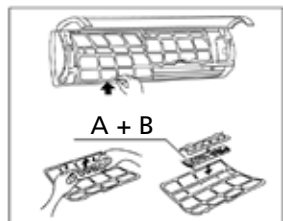

## WAARSCHUWING

Schakel eerst de airconditioner uit en trek de stekker uit het stopcontact vóór u het apparaat gaat schoonmaken. Voor S 3448 - SC 3448 - S3464: onderbreek de stroomtoevoer naar de airconditioner.

## Binnenunit en afstandsbediening schoonmaken



### WAARSCHUWING

- Gebruik een droge doek om de binnenunit en de afstandsbediening schoon te maken.
- U kunt een doek en wat koud water gebruiken als de binnenunit erg vuil is.
- Het voorpaneel van de unit kan worden verwijderd en met water worden schoongemaakt. Droog het paneel met een droge doek.
- Gebruik geen chemisch behandeld doekje of stofdoek om de unit schoon te maken.
- Gebruik nooit benzine, verdunningsmiddel (thinner), schuurmiddel of een oplosmiddel om het apparaat schoon te maken. Het plastic kan er van gaan breken of vervormen.

## Luchtfilter schoonmaken

Verstopte luchtfilters verminderen het effect van koeling van dit apparaat. Maak het filter eens in de twee weken schoon.

1. Til het voorpaneel van de binnenunit omhoog tot het vastklikt.
2. Pak de hendel van het gaasfilter vast en druk het filter voorzichtig omhoog uit de houder en trek het daarna omlaag.
3. Haal HET GAASFILTER uit de binnenunit.
  - Maak HET GAASFILTER eens in de twee weken schoon.
  - Maak HET GAASFILTER schoon met een stofzuiger of met water.
4. Het zwarte actief koolfilter kan niet gereinigd worden. Wanneer dit filter vies is zal het simpelweg de onaangename luchtjes niet meer filteren. Het filter moet dan vervangen worden door een nieuw filter (verkrijgbaar bij uw dealer). Wij raden aan het actief koolfilter tweemaal per seizoen te vervangen.
5. Het groen gekleurde 3M HAF filter toont zichtbare sporen van vuil op en in het filter wanneer deze vervangen dient te worden. Dit filter kan niet gereinigd worden en moet vervangen worden door een nieuw filter (verkrijgbaar bij uw dealer). Wij raden aan het filter tweemaal per seizoen te vervangen.

nieuw filter



vernieuwing van filter aanbevolen

6. Na vervanging van het actief koolfilter en het 3M HAF filter in de filterhouder op het gaasfilter, kan het gaasfilter teruggeplaatst worden in de airconditioner.
7. Zorg ervoor dat het filter helemaal droog is en niet beschadigd, voor u het weer terugplaatst.
8. Installeer het luchtfilter weer in de unit.
9. Zet het bovenste gedeelte van het luchtfilter terug in de unit. Let er daarbij op dat de linker en rechter zijkant recht in de unit komen. Plaats het filter in de oorspronkelijke positie terug.

## Onderhoud

Wanneer de unit gedurende langere tijd niet gebruikt wordt dient u de volgende handelingen te verrichten:

1. Laat de Ventilator ongeveer 6 uur aan staan om de binnenkant van de unit te drogen.
2. Schakel de unit uit en haal de stekker uit het stopcontact. In geval van model S(C)3448 - S3464, onderbreek de stroomtoevoer. Haal de batterijen uit de afstandsbediening.
3. De buitenunit moet regelmatig worden onderhouden en worden schoongemaakt. Dit mag alleen worden uitgevoerd door een erkend airconditioning monteur.

## Controle vóór ingebruikname

- Controleer of de bedrading niet beschadigd of los is.
- Controleer of de luchtfilters geplaatst zijn.
- Controleer of de luchtuitlaat of -inlaat niet geblokkeerd zijn wanneer de airconditioner gedurende langere tijd niet in gebruik is.



### WAARSCHUWING

- Raak de metalen delen van het apparaat niet aan wanneer u het filter verwijdert. Scherpe metalen randen kunnen verwondingen veroorzaken.
- Gebruik geen water om de binnenzijde van de unit te reinigen. Water kan de isolatie beschadigen, hetgeen kan leiden tot elektrische schokken.
- **Controleer altijd voordat u de unit gaat schoonmaken of de stroom en de stroomonderbreker zijn uitgeschakeld.**

## I BEDIENINGSTIPS

De volgende problemen kunnen voorkomen tijdens normale werking.

### 1. Beveiliging van de airconditioner.

#### *Beveiliging van de compressor*

- De compressor kan niet starten binnen 3 minuten nadat hij is uitgeschakeld.

#### *Anti-tocht*

- De unit is zo ontworpen dat hij in de stand Verwarmen "HEAT" geen koude lucht uitblaast wanneer de binnen warmtewisselaar zich in een van de volgende drie situaties bevindt en de ingestelde temperatuur nog niet is bereikt.
  - A. Wanneer de unit net begint te verwarmen.
  - B. Tijdens ontdooien.
  - C. Bij verwarmen bij lage temperatuur.

#### *Ontdooien*

- De binnen- of buitenventilator stopt tijdens het ontdooien.
- Tijdens de verwarmingscyclus kan zich ijs op de buitenunit vormen wanneer de buitentemperatuur laag is en de luchtvochtigheid hoog. Hierdoor heeft de airconditioner minder verwarmingscapaciteit.
- In dit geval zal de airconditioner regelmatig stoppen met verwarmen en wordt de ontdooicyclus automatisch gestart.
- De ontdooitijd kan variëren van 4 tot 10 minuten, afhankelijk van de buitentemperatuur en de hoeveelheid gevormd ijs op de buitenunit.

## **2. Er komt een witte nevel uit de binnenunit.**

- In een ruimte met een hoge relatieve luchtvochtigheid kan een witte nevel ontstaan door een groot verschil tussen luchtinlaat- en luchtuitlaattemperatuur tijdens het Koelen.
- Wanneer de airconditioner weer start in de bedrijfsmodus Verwarmen kan er een witte nevel ontstaan door vocht dat tijdens het koelen of drogen neerslaat op het oppervlak van de verdamper van de binnenunit.

## **3. De airconditioner maakt vreemde geluiden.**

- U kunt een zacht sissend geluid horen wanneer de compressor loopt of direct na het stoppen van de compressor. Dit geluid wordt veroorzaakt doordat het koelmiddel gaat circuleren of de circulatie van het koelmiddel stopt.
- U kunt ook een piepgeluid horen wanneer de compressor loopt of direct na het stoppen van de compressor. Dit wordt veroorzaakt door het effect van temperatuurwisseling, uitzetten en inkrimpen, van de kunststof delen.
- U kunt ook een geluid horen wanneer de stroom wordt ingeschakeld en het luchtuitblaasrooster naar zijn oorspronkelijke stand gaat.

## **4. Er komt stof uit de binnenunit.**

- Dit is normaal en doet zich voor wanneer de airconditioner lange tijd niet is gebruikt of wanneer deze voor het eerst wordt gebruikt.

## **5. Er komt een vreemde geur uit de binnenunit.**

- Dit wordt veroorzaakt doordat de geuren van bouwmaterialen, meubilair of rook door de binnenunit worden aangezogen en worden verspreid.

## **6. De airconditioner gaat vanuit Koelen of Verwarmen in Alleen Ventileren werken.**

- Wanneer de temperatuur in de ruimte de op de airconditioner ingestelde temperatuur heeft bereikt, stopt de compressor automatisch en gaat de airconditioner over op Alleen Ventileren. De compressor start weer wanneer de temperatuur in de ruimte stijgt (bij Koelen) of daalt (bij Verwarmen) tot de vooraf ingestelde waarde.

7. Tijdens Koelen kan zich bij een hoge relatieve luchtvochtigheid (hoger dan 80%) condens vormen op het oppervlak van de binnenunit. Stel de horizontale lamel in op de maximum geopende stand en selecteer de hoge "HIGH" ventilatorsnelheid.

## **8. Verwarmen.**

- De airconditioner neemt warmte op van de buitenunit en leidt deze tijdens de bedrijfsmodus Verwarmen naar de binnenunit. Wanneer de buitentemperatuur daalt, zal ook de warmte die door de airconditioner wordt opgenomen verminderen, waardoor de verwarmingscapaciteit van het binnendeel zal dalen.

## **9. Automatische herstart.**

- Bij een spanningsonderbreking tijdens de werking van de unit wordt deze volledig uitgeschakeld. De airconditioner is voorzien van een Automatische herstartfunctie. Hierdoor blijven bij een spanningsonderbreking alle ingestelde waarden bewaard in het geheugen en start de unit automatisch wanneer de stroomvoorziening weer is hersteld.

## 10. Detectiesysteem voor lekkage koudemiddel.

- De airconditioner is uitgerust met een detectiesysteem voor eventuele lekkage van koudemiddel. Wanneer de buitenunit een tekort aan koudemiddel signaleert, stopt het apparaat en de binnenunit toont het alarm EC op het display. Herstart het apparaat niet en neem contact op met uw leverancier.

## J STORINGEN VERHELPEN

### Storingen en Oplossingen



#### PROBLEEM

Zet bij een van de volgende problemen de airconditioner onmiddellijk uit en schakel de stroom uit. Neem contact op met uw leverancier.

- Zekering slaat steeds door of de hoofdschakelaar springt regelmatig op "uit".
- Er is water of een andere vloeistof in de airconditioner gelopen.
- De afstandsbediening werkt niet of niet goed.
- Andere abnormale situaties.

Probleem	Oorzaak	Oplossing
Unit start niet	Stroomonderbreking	Wacht tot stroomonderbreking verholpen is.
	Stekker van unit zit misschien niet meer in stopcontact.	Controleer of de stekker goed in het stopcontact zit.
	Zekering is misschien doorgeslagen.	Vervang de zekering / reset relais / reset stroomonderbreker
	Batterij in afstandsbediening is misschien leeg.	Vervang de batterij
	Afstand afstandsbediening tot ontvanger op de binnenunit is meer dan 6 tot 7 meter of er bevinden zich obstakels tussen de afstandsbediening en de ontvanger.	Maak afstand korter. Verwijder eventuele obstakels. Richt de afstandsbediening op de ontvanger van de binnenunit.
	De tijd die u met de timer heeft ingesteld is niet juist.	Wacht of annuleer de timer instelling.
Unit stopt en start niet meer	Mogelijk te kort aan koudemiddel.	Neem contact op met uw leverancier.
Unit koelt of verwarmt de ruimte niet goed, terwijl er wel lucht uit de airconditioner stroomt	Temperatuur is niet juist ingesteld.	Stel temperatuur goed in. Zie Hoofdstuk D "Werken met afstandsbediening" voor details.
	Luchtfilter is geblokkeerd.	Maak het luchtfilter schoon.
	Deuren of ramen in de ruimte zijn niet gesloten.	Sluit de deuren of de ramen.
	Luchtinlaat of -uitlaat van binnenunit is geblokkeerd.	Zorg er eerst voor dat obstakels worden verwijderd. Herstart daarna de unit.
	De 3-minuten tijdvertraging van de compressor is in werking.	Wacht.
De buitenunit wordt ontdooid.		
Ventilatorsnelheid kan niet worden gewijzigd	Airconditioner staat in de "Auto" stand	Ventilatorsnelheid kan alleen worden gewijzigd in de stand "Verwarmen", "Koelen" en "Ventileren"
	Airconditioner staat in de stand "Drogen"	
TEMP. indicatie wordt niet getoond	Airconditioner staat in de stand "Ventileren"	Temperatuur kan niet in de stand "Ventileren" worden ingesteld



Wanneer het probleem blijft bestaan, neem dan contact op met uw leverancier. Geef een goede omschrijving van het probleem en vermeld het typenummer van de unit.



#### **LET OP!**

Laat eventuele reparaties aan het apparaat alleen uitvoeren door een bevoegd airconditioning monteur.

## **K GARANTIEBEPALINGEN**

U krijgt op de airconditioner 48 maanden garantie op de compressor en 24 maanden garantie op overige onderdelen, vanaf de aankoopdatum. Hierbij gelden de volgende regels:

1. Alle verdere aanspraken op schadevergoeding, inclusief gevolgschade wijzen wij uitdrukkelijk af.
2. Reparatie of vervanging van onderdelen binnen de garantietermijn leidt niet tot verlenging van de garantie.
3. De garantie geldt niet wanneer veranderingen zijn aangebracht, niet-originele onderdelen zijn gemonteerd of reparaties zijn verricht door derden.
4. Onderdelen die aan normale slijtage onderhevig zijn, zoals het filter, vallen buiten de garantie.
5. De garantie geldt uitsluitend als u de originele, gedateerde aankoopbon overlegt en als daarop geen veranderingen zijn aangebracht.
6. De garantie geldt niet bij schade ontstaan door handelingen die afwijken van die in de gebruiksaanwijzing of door verwaarlozing.
7. De verzendkosten en het risico van het opsturen van de airconditioner of onderdelen daarvan, komen altijd voor rekening van de koper.
8. Schade, veroorzaakt door het niet gebruiken van de geschikte filters, valt buiten de garantie.
9. Het verlies van koelmiddel en/of lekkage ten gevolge van ondeskundig aansluiten / het ontkoppelen van de units door niet gekwalificeerde personen valt niet onder de garantiebepalingen die op dit product van toepassing zijn. Schade aan apparaten die geïnstalleerd, gekoppeld en / of ontkoppeld niet conform lokale regels en wetgeving en / of conform deze installatiehandleiding vallen niet onder de garantiebepalingen die op dit product van toepassing zijn.

In het geval van reparaties, raadpleeg uw dealer indien deze instructies geen oplossing bieden. Zorg ervoor dat in het uitzonderlijke geval van een noodzakelijke ontkoppeling dit te allen tijde door een gekwalificeerde en geautoriseerde professional gedaan wordt volgens uw lokale wetten en regelgeving.

# L TECHNISCHE GEGEVENS

Model		S 3425	S 3431	S 3448	SC 3425	SC 3431	SC 3448
Type airconditioner		Wandmodel air-conditioner	Wandmodel air-conditioner	Wandmodel air-conditioner	Wandmodel air-conditioner	Wandmodel air-conditioner	Wandmodel air-conditioner
Koelcapaciteit *	W	2650 (1231 - 3312)	3500 (1290 - 4455)	5300 (1817 - 6125)	2650 (1231 - 3350)	3500 (1322 - 4467)	4700 (1729 - 5451)
EE Klasse koelen*		A++	A++	A++	A++	A++	A++
SEER*		6.9	6.8	6.5	6.5	6.6	6.1
Verwarmingscapaciteit *	W	2500 (850 - 3722)	2600 (1202 - 4865)	4200 (1377 - 6741)	2400 (850 - 3452)	2500 (1910 - 4877)	3650 (1260 - 6000)
EE Klasse verwarmen*		A+	A+	A+	A+	A+	A
SCOP*		4.0	4.4	4.2	4.0	4.0	3.8
Ontvochtigingscapaciteit ** / ***	L / 24 h	36	38.4	60	36	38.4	60
Energieverbruik koelen	kW	0.80	1.17	1.63	0.82	1.21	1.56
Energieverbruik verwarmen	kW	0.91	1.12	1.54	0.87	1.10	1.64
Jaarlijks energieverbruik koelen / verwarmen	kWh	132 / 875	180 / 827	285 / 1400	140 / 840	186 / 875	269 / 1349
Stroomvoorziening	V / Hz / Ph	220-240~ / 50 / 1	220-240~ / 50 / 1	220-240~ / 50 / 1	220-240~ / 50 / 1	220-240~ / 50 / 1	220-240~ / 50 / 1
Stroom (nom.) koelen / verwarmen	A	3.6 / 4.1	5.2 / 5.0	7.3 / 6.9	3.6 / 3.9	5.4 / 4.9	6.9 / 7.3
Max. stroom	A	9.5	10	11.5	9.5	10	11.5
Luchtstroom **	m <sup>3</sup> /h	430/320/230	485/390/310	610/460/360	350/280/220	520/420/340	600/500/375
Voor ruimtes van - tot**	m <sup>3</sup>	60-85	80 - 100	125 - 145	60-85	80 - 100	125 - 145
Geschikt voor de regionen W / A / C		W / A / C	W / A / C	W / A / C	W / A / C	W / A / C	W / A / C
Compressor type		Roterende	Roterende	Roterende	Roterende	Roterende	Roterende
Ventilatorsnelheden		3	3	3	3	3	3
Thermostatisch bereik	°C	17 - 32	17 - 32	17 - 32	17 - 32	17 - 32	17 - 32
Handmatige / mechanische / elektronische regeling		Elektronische afstandsbediening	Elektronische afstandsbediening	Elektronische afstandsbediening	Elektronische afstandsbediening	Elektronische afstandsbediening	Elektronische afstandsbediening
Afstandsbediening Ja / Nee		Ja	Ja	Ja	Ja	Ja	Ja
Luchtfilter type(s)		Scherm, actief koelfilter, 3M HAF	Scherm, actief koelfilter, 3M HAF	Scherm, actief koelfilter, 3M HAF	Scherm, actief koelfilter, 3M HAF	Scherm, actief koelfilter, 3M HAF	Scherm, actief koelfilter, 3M HAF
Koudemiddel type / vulling	K / g	R410A / 800	R410A / 950	R410A / 1480	R410A / 800	R410A / 950	R410A / 1450
Koudemiddel GWP		2088	2088	2088	2088	2088	2088
Diameter koudemiddelbuis Vloeistof - Gas	mm	6.35 / 9.52	6.35 / 9.52	6.35 / 12.7	Snelkoppeling	Snelkoppeling	Snelkoppeling
Normale zuig- / persdruk (max)	bar	8 / 35 (15 / 41)	8 / 35 (15 / 41)	8 / 35 (15 / 41)	8 / 35 (15 / 41)	8 / 35 (15 / 41)	8 / 35 (15 / 41)
Afmetingen binnenunit (BxHxD)	mm	715x250x188	800x275x188	940x275x205	715x275x188	800x275x188	940x275x205
Afmetingen buitenunit (BxHxD)	mm	770x555x300	800x554x333	760x590x285	770x555x300	800x554x333	800x554x333
Nettogewicht binnenunit	kg	6.5	7.4	9.0	11.5	12.3	14.6
Nettogewicht buitenunit	kg	26.6	29.1	37.8	26.9	29.5	37.8
Brutogewicht binnenunit	kg	8.2	9.5	12.2	15.5	16.4	19.2
Brutogewicht buitenunit	kg	29.0	31.9	40.5	29.3	32.3	40.5
Geluidsvermogen binnenunit****	dB(A)	52	52	55	51	52	56
Geluidsvermogen buitenunit****	dB(A)	58	60	63	60	62	64
Geluidsdrukkniveau binnenunit (low)****	dB	22	23	25	25	26	26
Unit bescherming binnen	IP	IPX0	IPX0	IPX0	IPX0	IPX0	IPX0
Unit bescherming buiten	IP	IP24	IP24	IP24	IP24	IP24	IP24
Toelaatbaar vermogen zekering		T3.15A / 250V	T3.15A / 250V	T3.15A / 250V	T3.15A / 250V	T3.15A / 250V	T3.15A / 250V

- \* EN 14511/EN 14825
- \*\* Indicatief gebruiken
- \*\*\* Vocht verwijderen bij 32°C, 80% RL
- \*\*\*\* EN 12108-2008



Werp elektrische apparatuur niet weg bij het huisvuil; lever het in op de daarvoor aangewezen plaats. Neem contact op met de plaatselijke autoriteiten voor informatie waar apparatuur kan worden ingeleverd. Wanneer elektrische apparaten worden weggegooid op de vuilstort of in de dump, kunnen gevaarlijke stoffen in het grondwater en in de voedselketen terecht komen met alle gevolgen voor de gezondheid. Bij de vervanging van oude apparaten door nieuwe is de leverancier wettelijk verplicht zonder kosten het oude apparaat voor vernietiging in te nemen. Batterijen niet

in het vuur werpen, daar deze kunnen exploderen of gevaarlijke vloeistoffen kunnen uitstoten. Indien u de afstandsbediening vervangt of vernietigt, de batterijen uitnemen en deze conform de geldende wetgeving weggooien daar deze schadelijk zijn voor het milieu.

**Milieu-informatie:** Deze apparatuur bevat gefluoreerde broeikasgassen zoals opgenomen in het Protocol van Kyoto. De apparatuur mag alleen worden gerepareerd of gedemonteerd door professioneel, geschoold personeel.

Deze apparatuur bevat koelmiddel R410A in de hoeveelheid als aangegeven in bovenstaande tabel. Laat R410A niet ontsnappen in de atmosfeer: R410A is een gefluoreerd broeikasgas met een broeikasgaseffect (GWP) = 2088.

**Internet:**

Om u nog beter van dienst te zijn kunt u de meest recente versie van de gebruikers-, installatie- en/of service handleiding downloaden op [www.qlima.com](http://www.qlima.com).

Szanowni Państwo,

Serdecznie gratulujemy Państwu zakupu klimatyzatora Qlima. Nabyli Państwo urządzenie najwyższej jakości, które będzie Państwu służyć przez wiele lat, pod warunkiem, że będą Państwo używać go we właściwy sposób. Dlatego prosimy o poświęcenie czasu na przeczytanie niniejszej instrukcji obsługi, gdyż pomoże to Państwu zapewnić optymalną trwałość klimatyzatora.

W imieniu producenta zapewniamy 24 miesięczną gwarancję na podzespoły klimatyzatora i wady produkcyjne oraz zapewniamy 48 miesięcy gwarancji na kompresor klimatyzatora.

Życzymy naszym klientom przyjemnego chłodu i komfortu w kształtowaniu odpowiedniego mikroklimatu

Łączymy serdeczne pozdrowienia,

PVG Holding B.V.

Dział Obsługi Klienta

**1. PRZED PIERWSZYM UŻYCIEM PRZECZYTAJ INSTRUKCJĘ OBSŁUGI.**

**2. W RAZIE WĄTPLIWOŚCI SKONTAKTUJ SIĘ Z DEALEREM.**

## **SPIS TREŚCI**

- A. PRZEPISY BEZPIECZEŃSTWA
- B. ISTOTNE CZĘŚCI
- C. ZAKRES TEMPERATURY PRACY
- D. OBSŁUGA PRZY POMOCY PILOTA ZDALNEGO  
STEROWANIA
- E. OPTYMALNE DZIAŁANIE
- F. REGULACJA KIERUNKU WYDMUCHU POWIETRZA
- G. ZASADY DZIAŁANIA KLIMATYZATORA
- H. CZYSZCZENIE I KONSERWACJA
- I. WSKAZÓWKI DOTYCZĄCE DZIAŁANIA
- J. USUWANIE ZAKŁÓCEŃ
- K. WARUNKI GWARANCJI
- L. DANE TECHNICZNE

## **PRZECZYTAJ INSTRUKCJĘ OBSŁUGI**

W niniejszej instrukcji znajdą Państwo szereg wskazówek i porad dotyczących właściwej obsługi oraz konserwacji urządzenia. Natomiast w rozdziale J 'Usuwanie zakłóceń' podane są sposoby usunięcia ewentualnych zakłóceń. Dlatego aby uniknąć zbytecznych kosztów naprawy prosimy najpierw zapoznać się z treścią rozdziału J "Usuwanie zakłóceń".

## A PRZEPISY BEZPIECZEŃSTWA

Niniejsze urządzenie można zainstalować tylko wtedy, gdy spełnia lokalne/krajowe przepisy prawne, rozporządzenia i normy. Produkt ten przeznaczony jest do użytku jako klimatyzator w domach mieszkalnych i nadaje się do użycia tylko w suchych miejscach, w normalnych warunkach domowych, wewnątrz pokoju dziennego, kuchni i garażu. Klimatyzator przystosowany jest do przyłączenia do sieci wyłącznie za pośrednictwem uziemiającego gniazdka sieciowego o napięciu sieci zasilającej 220-240 V~/ 50 Hz. Jeżeli używany jest Model S(C)3448, musi być podłączony bezpośrednio do źródła zasilania. Modele S 3448 - SC 3448 - S3464 muszą zostać bezpośrednio podłączone do źródła napięcia za pomocą przewodu zasilającego.



### UWAGA

- Klimatyzator MUSI być podłączony do sieci zasilającej przewodem uziemiającym. Jeżeli przyłączenie do sieci nie jest uziemiające, urządzenia nie wolno w żadnym wypadku do niej przyłączać. Gdy klimatyzator jest przyłączony do sieci zasilającej, wtyczka przewodu zasilającego musi być zawsze łatwo dostępna. Przed przystąpieniem do instalacji zapoznaj się najpierw z instrukcją obsługi i postępuj zgodnie z podanymi w niej zaleceniami.
- Klimatyzator zawiera płyn chłodniczy i może być klasyfikowany jako urządzenie pod ciśnieniem. Z tego względu w przypadku instalowania czy serwisowania klimatyzatora należy zawsze kontaktować się z autoryzowanym przedstawicielem. Klimatyzator wymaga przeglądu raz do roku, taki przegląd powinien być wykonany tylko przez autoryzowanego przedstawiciela. Gwarancja nie obowiązuje w przypadku uszkodzenia powstałego wskutek niezgodnego z instrukcją obchodzenia się z urządzeniem lub będącego rezultatem zaniedbania.

Przed instalacją klimatyzatora należy sprawdzić czy:

- Napięcie sieci zasilającej zgadza się z parametrami wskazanymi dla tego typu na nalepce znamionowej;
- Gniazdko sieciowe i rodzaj sieci zasilającej przystosowane są do przyłączenia urządzenia zgodnie z parametrami wskazanymi na nalepce znamionowej;
- Wtyczka przewodu zasilającego pasuje do gniazdka sieciowego;
- Klimatyzator ustawiony jest w celu instalacji na stabilnym, płaskim podłożu.

W razie wątpliwości, czy powyższe wymogi są spełnione, radzimy kontrolę oraz instalację powierzyć fachowcowi.

- Klimatyzator wyprodukowany został zgodnie z normami bezpieczeństwa CE. Mimo to – jak w przypadku wszelkich innych urządzeń elektrycznych – należy obchodzić się z nim ostrożnie.
- Nigdy nie zakrywać wlotu ani wylotu powietrza.
- Nie wolno dopuścić do kontaktu urządzenia ze środkami chemicznymi.
- W żadnym wypadku nie wolno dopuścić do kontaktu urządzenia z wodą, tzn. nie należy go nigdy zwilżać, moczyć ani zanurzać w wodzie. Jeśli woda wchodzi do jednostki wewnętrznej, wyłącz jednostkę i odłącz zasilanie energetyczne.
- Nie wolno wtykać palców bądź żadnych obcych przedmiotów do otworów w klimatyzatorze.
- Klimatyzatora nie wolno w żadnym wypadku przyłączać do sieci za pomocą przedłużacza. W razie braku odpowiedniego uzemiającego gniazdka sieciowego należy zlecić fachowcowi jego instalację.
- Ewentualne naprawy lub czynności konserwacyjne należy powierzyć jedynie fachowcowi z autoryzowanego serwisu naprawczego lub serwisu firmy dostawczej. Równocześnie przestrzegać należy zasad i zaleceń dotyczących użytkowania klimatyzatora podanych w załączonej instrukcji obsługi i działania.
- Zawsze wyłączać zasilanie, jeżeli urządzenie nie jest używane.
- Nie wolno uruchamiać bądź wyłączać klimatyzatora poprzez

włożenie wtyczki do gniazdka lub wyjęcie jej z gniazdka sieciowego. Do tego celu służą odpowiednie przyciski umieszczone na urządzeniu lub pilot zdalnego sterowania.

- Nie wolno otwierać klimatyzatora w czasie pracy. Przed otwarciem urządzenia należy przerwać dopływ prądu.
- Przystępując do czyszczenia albo konserwacji klimatyzatora, zawsze należy wyjąć wtyczkę z kontaktu albo przerwać dopływ prądu.
- Nie wolno umieszczać piecyków gazowych lub innych urządzeń grzewczych w pobliżu wywietrznika.
- W żadnym wypadku nie wolno obsługiwać klimatyzatora bądź dotykać jego obudowy mokrymi rękami.
- Urządzenie w czasie pracy emituje hałas, co z kolei może nie być w zgodzie z obowiązującymi na miejscu przepisami, ustaleniami i normami. Obowiązkiem użytkownika jest sprawdzić, czy użytkowanie klimatyzatora zgodne jest z obowiązującymi na miejscu przepisami.
- Przed przemieszczeniem urządzenia należy pamiętać o uprzednim opróżnieniu pojemnika na wodę.
- Ze względu na bezpieczeństwo należy zwrócić uwagę na to, aby urządzenie to nie było obsługiwane przez osoby (w tym dzieci) niepełnosprawne fizycznie lub umysłowo, bądź osoby nie posiadające wystarczającej w tym celu wiedzy lub umiejętności. Jest to jedynie możliwe pod nadzorem oraz zgodnie ze wskazówkami udzielonymi przez osobę, odpowiedzialną za bezpieczeństwo tychże niepełnosprawnych.
- Należy też zwrócić uwagę na to, aby dzieci nie miały bezpośredniego dostępu do urządzenia i nie wolno pozostawiać ich bez nadzoru w pobliżu urządzenia, gdy jest ono uruchomione.
- Zaleca się nie przebywać w bliskim bezpośrednim sąsiedztwie wylotu powietrza odprowadzanego na zewnątrz.
- Nigdy nie wolno pić wody kondensacyjnej z klimatyzatora.
- Nie modyfikować urządzenia.
- W przypadku uszkodzenia kabla zasilającego producent, jego biuro obsługi klienta lub osoby o podobnych kwalifikacjach muszą go wymienić, aby uniknąć niebezpiecznych sytuacji.





## UWAGA!

- Klimatyzatora nie wolno w żadnym wypadku używać, jeżeli przewód zasilający, wtyczka, obudowa lub panel kontrolny są uszkodzone.
- Nieprzestrzeganie tych zaleceń może doprowadzić do unieważnienia gwarancji na to urządzenie.

## B ISTOTNE CZĘŚCI

### JEDNOSTKA WEWNĘTRZNA

### JEDNOSTKA ZEWNĘTRZNA

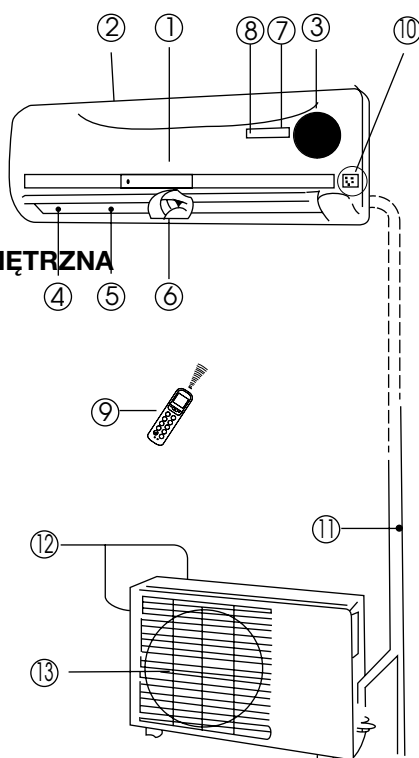

### Jednostka wewnętrzna

- ① Panel przedni
- ② Wlot powietrza
- ③ Filtr powietrza (umieszczony za panelem przednim)
- ④ Wylot powietrza
- ⑤ Żaluzje poziome wywietrznika
- ⑥ Żaluzje pionowe
- ⑦ Panel wyświetlacza
- ⑧ Odbiornik sygnału pilota zdalnego sterowania
- ⑨ Pilot zdalnego sterowania (szczegółowy opis zobacz rozdział D)
- ⑩ Ręczny przycisk kontrolny (auto/ cool)

### Jednostka zewnętrzna

- ⑪ Przewód łączący, rura odprowadzająca (S34xx przewód łączący niezłączona)
- ⑫ Wlot powietrza (z boku oraz z tyłu)
- ⑬ Wylot powietrza



## UWAGA!

Wszystkie ilustracje zamieszczone w niniejszej instrukcji oraz na pudełku opakowania służą jedynie jako objaśnienie, dlatego mogą one w pewnym stopniu różnić się wyglądem od zakupionego klimatyzatora. Decydujący jest tu rzeczywisty wygląd urządzenia.

## WSKAŹNIKI FUNKCJI NA PANELU WYŚWIETLACZA JEDNOSTKI ZEWNĘTRZNEJ

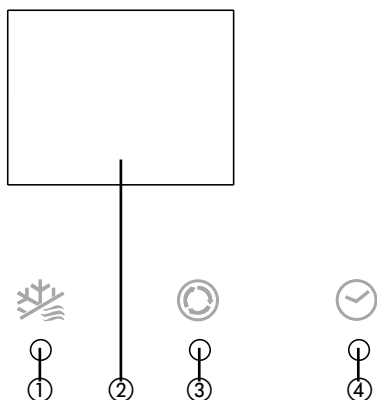

- ① Wskaźnik odszraniania DEFROST  
Wskaźnik ten zaświeca się, gdy klimatyzator rozpoczyna automatycznie odszranianie lub wtedy, gdy podczas pracy urządzenia w trybie ogrzewania uaktywniona zostaje funkcja kontroli regulacji przepływu ciepłego powietrza.
- ② Wskaźnik TEMPERATURY  
Wyświetla ustawienia temperatury w czasie pracy klimatyzatora.
- ③ Wskaźnik OPERATION  
Wskaźnik ten zaświeca się w momencie, gdy włączone zostaje zasilanie klimatyzatora i świeci się przez cały czas jego działania.
- ④ Wskaźnik programatora czasu TIMER  
Wskaźnik ten zaświeca się, gdy programator czasu TIMER został włączony/ wyłączony "ON/OFF".

## C ZAKRES TEMPERATURY PRACY

Chłodzenie, grzanie i/lub osuszanie jest odpowiednie do następujących temperatur wewnętrznych i zewnętrznych:

Temperatura \ Tryb pracy	Tryb chłodzenia	Tryb ogrzewania	Tryb osuszania
Temperatura pomieszczenia	17°C - 32°C	0°C - 30°C	10°C - 32°C
Temperatura zewnętrzna	-25°C - 50°C	-15°C - 30°C	0°C - 50°C



### UWAGA

- Jeżeli klimatyzator jest używany w temperaturach innych niż podane powyżej, mogą się włączyć pewne zabezpieczenia, na skutek czego urządzenie nie będzie właściwie funkcjonować.
- Jeżeli klimatyzator pracuje w pomieszczeniu o nadmiernej względnej wilgotności powietrza przekraczającej 80%, może dojść do powstania skropliny na powierzchni klimatyzatora. W takim przypadku należy uchylić maksymalnie pionowe żaluzje wywietrznika (w pozycji pionowej w stosunku do podłoża) oraz ustawić wentylator na wysoką prędkość tj. tryb HIGH.
- Aby zapewnić maksymalną efektywność działania klimatyzatora w trybie chłodzenia i ogrzewania, okna i drzwi należy pozostawić zamknięte.

## D OBSŁUGA PRZY POMOCY PILOTA ZDALNEGO STEROWANIA



### UWAGA!

- Pilot zdalnego sterowania należy skierować bezpośrednio na odbiornik sygnału umieszczony na jednostce wewnętrznej oraz usunąć ewentualne przeszkody usytuowane pomiędzy pilotem a jednostką wewnętrzną, uniemożliwiające swobodną transmisję tego sygnału. W przeciwnym razie sygnał nie zostanie właściwie odebrany, a klimatyzator nie będzie działać.
- Maksymalny zasięg pilota zdalnego sterowania wynosi 6 do 7 metrów.



### UWAGA!

- Umieść pilot zdalnego sterowania w miejscu, z którego jego sygnał może docierać do odbiornika jednostki. W razie wybrania pracy z programatorem czasowym pilot zdalnego sterowania w określonym czasie automatycznie przekazuje sygnał do jednostki wewnętrznej. Jeśli położysz pilot zdalnego sterowania w miejscu, skąd będzie utrudniona transmisja sygnału, może wystąpić opóźnienie czasowe do 15 minut.

### Wyjaśnienie funkcji przycisków na pilocie zdalnego sterowania

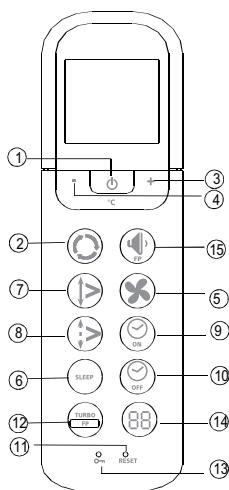

Rys. 1.

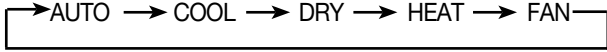
- ① **Przycisk On/off (włącz/wyłącz):** Przez naciśnięcie tego przycisku klimatyzator zostaje uruchomiony, a przez kolejne jego naciśnięcie wyłączony.
- ② **Przycisk trybów pracy Mode:** Każdorazowe przyciśnięcie tego przycisku powoduje zmianę trybu pracy w kolejności: AUTO, COOL (chłodzenie) DRY (osuszanie) HEAT (ogrzewanie) oraz FAN (wentylator), którą wskazują też symbole:  

- ③ **+ Przycisk:** Naciśnięcie tego przycisku umożliwia podwyższenie temperatury pomieszczenia do wartości max. 30°C.
- ④ **- Przycisk:** Naciśnięcie tego przycisku umożliwia obniżenie temperatury pomieszczenia do wartości min. 17°C.
- ⑤ **Przycisk regulacji wentylatora Fan:** Przy pomocy tego przycisku można ustawić pożądaną prędkość pracy wentylatora (Fan Speed). Każdorazowe przyciśnięcie tego przycisku powoduje zmianę trybu pracy wentylatora od AUTO, LOW (niska), MED. (średnia) do HIGH (wysoka), a następnie powrót do AUTO. Jeżeli wybrany zostanie tryb pracy AUTO lub DRY, prędkość pracy wentylatora będzie kontrolowana automatycznie i nie można będzie jej zmienić na inną.
- ⑥ **Przycisk SLEEP (sen).** Naciśnij ten przycisk, aby uaktywnić funkcję snu, która zapewnia odpowiednie warunki klimatyczne podczas snu, jednocześnie oszczędzając energię. Ponowne naciśnięcie tego przycisku usuwa tę funkcję. Ta funkcja, której można używać wyłącznie w połączeniu z chłodzeniem, ogrzewaniem albo automatycznym funkcjonowaniem [COOL, HEAT i AUTO], sprawia, że klimatyzator automatycznie podwyższa ustawioną temperaturę o 1°C na godzinę (w trybie chłodzenia) albo ją obniża (w trybie ogrzewania) przez pierwsze 2 godziny. Klimatyzator będzie następnie przez 5 godzin utrzymywał tę temperaturę (ustawiona temperatura +/- 2 stopnie). Potem urządzenie wyłączy się automatycznie.

- ⑦ **Przycisk wachlowania Swing:** Naciśnięcie przycisku SWING umożliwia uruchomienie funkcji wachlowania, a ponownie naciśnięcie tego przycisku - skasowanie tej funkcji.
- ⑧ **Przycisk regulacji kierunku wydmuchu powietrza (Air direction):** Naciśnięcie tego przycisku umożliwia regulację kąta nachylenia żaluzji wylotowych klimatyzatora. Każdorazowe przyciśnięcie tego przycisku zmienia kąt nachylenia żaluzji o 6 stopni. Jeżeli położenie żaluzji w danym momencie wpływa ujemnie na wydajność chłodzenia lub ogrzewania, to położenie to ulega automatycznie zmianie. Jeżeli naciskamy na ten przycisk, na wyświetlaczu nie pojawia się żaden symbol.
- ⑨ **Przycisk Timer on:** Naciśnięcie tego przycisku umożliwia automatyczne włączenie się urządzenia w ustalonym następstwie czasowym. Każdorazowe naciśnięcie tego przycisku powoduje odpowiednio zmianę interwału czasowego o 30 minut. Jeżeli ustawienie czasu wskazuje 10 godzin, każdorazowe naciśnięcie przycisku powoduje automatyczną zmianę zaprogramowanego interwału czasowego o 60 minut. Aby skasować to automatyczne zaprogramowanie czasu, należy dalej naciskać na przycisk do momentu, przyciskaj ten przycisk dopóki nie wyświetli się 0.0.
- ⑩ **Przycisk Timer off:** Naciśnięcie tego przycisku umożliwia automatyczne wyłączenie urządzenia w ustalonym następstwie czasowym. Każdorazowe naciśnięcie tego przycisku powoduje odpowiednio zmianę interwału czasowego o 30 minut. Jeżeli ustawienie czasu wskazuje 10 godzin, każdorazowe naciśnięcie przycisku powoduje automatyczną zmianę zaprogramowanego interwału czasowego o 60 minut. Aby skasować to automatyczne zaprogramowanie czasu, należy dalej naciskać na przycisk do momentu, przyciskaj ten przycisk dopóki nie wyświetli się 0.0.
- ⑪ **Przycisk resetowania:** Gdy umieszczony we wgłębieniu przycisk resetowania zostaje naciśnięty, wszystkie bieżące ustawienia są kasowane, a pilot powraca do początkowych ustawień.
- ⑫ **Przycisk zapobiegający zamarzaniu pomieszczenia/Przycisk TURBO:** Jeżeli przycisk ten jest wciśnięty podczas pracy klimatyzatora w trybie chłodzenia [COOL] urządzenie przechodzi na pełną moc chłodzenia. Naciśnij ponownie ten przycisk, aby wyłączyć funkcję TURBO. Poprzez naciśnięcie tego przycisku (> 2 sekund) urządzenie przełącza się w tryb pracy zapobiegający zamarzaniu. Oznacza to, że urządzenie ignoruje aktualne ustawienie temperatury w pomieszczeniu i samo ustawia poziom temperatury na poziomie wynoszącym około 8 °C. W ten sposób można zapobiec zamarzaniu pomieszczenia w okresach silnych mrozów, a jednocześnie urządzenie pracuje przy możliwie najniższym zużyciu energii elektrycznej. Jeżeli został wybrany ten tryb pracy, na wyświetlaczu jednostki wewnętrznej wyświetli się symbol "FP". Przycisk ten można uruchomić jedynie podczas pracy urządzenia w trybie ogrzewania. W celu wyłączenia trybu pracy zapobiegającego zamarzaniu pomieszczenia należy po prostu nacisnąć ten przycisk ponownie.
- ⑬ **Przycisk LOCK (blokada):** Przez naciśnięcie umieszczonego we wgłębieniu przycisku blokady LOCK można zablokować wszystkie dotychczasowe ustawienia. Pilot reaguje wtedy tylko na przycisk LOCK. Aby ustawienie to wyłączyć, naciśnij ponownie przycisk blokady LOCK.
- ⑭ **Przycisk LED DISPLAY (wyświetlacz):** Naciskając ten przycisk, można włączyć oświetlenie na wyświetlaczu pilota zdalnego sterowania. Oświetlenie wyłączy się automatycznie, jeżeli w ciągu 3 sekund żaden przycisk nie zostanie naciśnięty (nie dotyczy urządzeń, które nie są wyposażone w tę funkcję).
- ⑮ **Przycisk niskiego natężenia dźwięku / ochrona przez zamarzaniem wewnątrz pomieszczenia:** Aby zmniejszyć poziom ciśnienia akustycznego wewnątrz pomieszczenia do 21 dB(A), należy wcisnąć ten przycisk. Prędkość wentylatora urządzenia wewnętrznego zostaje ustawiona na najniższy poziom. Poprzez naciśnięcie tego przycisku (> 2 sekund) urządzenie przełącza się w tryb pracy zapobiegający zamarzaniu. Oznacza to, że urządzenie ignoruje aktualne ustawienie temperatury w pomieszczeniu i samo ustawia poziom temperatury na poziomie wynoszącym około 8 °C. W ten sposób można zapobiec zamarzaniu pomieszczenia w okresach silnych mrozów, a jednocześnie urządzenie pracuje przy możliwie najniższym zużyciu energii elektrycznej. Jeżeli został wybrany ten tryb pracy, na wyświetlaczu jednostki wewnętrznej wyświetli się symbol "FP". Przycisk ten można uruchomić jedynie podczas pracy urządzenia w trybie ogrzewania. W celu wyłączenia trybu pracy zapobiegającego zamarzaniu pomieszczenia należy po prostu nacisnąć ten przycisk ponownie.

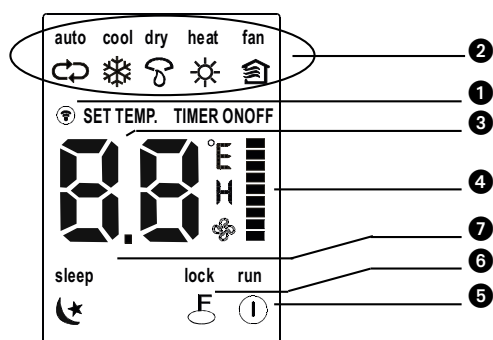
## Nazwy i funkcje wskaźników na pilocie zdalnego sterowania



Rys. 2.

### Panel wyświetlacza

- ① **Dioda emisji sygnału:** Dioda ta świeci się, gdy pilot zdalnego sterowania wysyła sygnały do jednostki wewnętrznej klimatyzatora.
- ② **Dioda emisji sygnału:** Za każdym razem po naciśnięciu przycisku wyboru trybu MODE następuje wybór trybu w następującej kolejności: AUTO ↻ [automatyczny], COOL ❄ [chłodzenie], DRY ☁ [osuszanie], HEAT ☀ [ogrzewanie], FAN 🌀 [wentylowanie]. W modelach tylko chłodzących nie ma tego wskaźnika.
- ③ **Wskaźnik Temperaturę / Timer :** Wskazuje on ustawioną temperaturę (17°C ~ 30°C). W czasie pracy urządzenia uruchomionego przy pomocy regulatora czasowego TIMER na panelu cyfrowego wyświetlacza nie zostaje wyświetlony aktywowany czas włączenia i wyłączenia się [ON/OFF] regulatora czasu. Jeżeli klimatyzator pracuje w trybie wentylowania [FAN], na wyświetlaczu nie wyświetlają się żadne informacje.
- ④ **Wskaźnik prędkości wentylatora:** Przez naciśnięcie przycisku FAN SPEED (prędkość wentylatora) można wybrać pożądaną wielkość obrotów wentylatora (Automatyczna – niska ■ - średnia ▬ - wysoka ▮). Wyświetlacz LCD wskazuje wybraną prędkość. Nic nie wyświetla się, jeżeli tryb jest ustawiony na Auto! W trybie pracy AUTO lub DRY prędkość obrotowa wentylatora regulowana jest w trybie AUTO.
- ⑤ **Wskaźnik On/Off (włącz/wyłącz):** Ten symbol wyświetla się, gdy urządzenie zostaje uruchomione przy pomocy pilota zdalnego sterowania i gaśnie z chwilą wyłączenia klimatyzatora.
- ⑥ **Wskaźnik LOCK (blokada):** Wskaźnik LOCK wyświetla się po naciśnięciu przycisku LOCK. Przyciśnij ponownie przycisk LOCK, aby skasować wskazanie tej funkcji na wyświetlaczu.
- ⑦ **Wyświetlanie napisu Sleep:** Wyświetlane w trybie pracy oszczędnościowej. Aby usunąć, wciśnij ponownie przycisk SLEEP.



#### UWAGA!

Rys. 2 ilustruje wszystkie możliwe wskazania wyświetlacza jednocześnie w celu objaśnienia poszczególnych funkcji. Jednak podczas normalnego działania klimatyzatora na panelu wyświetlacza widoczne będą jedynie używane obecnie funkcje.

## Obsługa pilota zdalnego sterowania

### Wymiana baterii w pilocie

Używaj jedynie suchych baterii alkalicznych typu AAA/LR03.

W żadnym wypadku nie używaj baterii wielokrotnego ładowania.

1. Zdejmij tylną pokrywę pojemnika na baterie pilota zdalnego sterowania przesuwając ją zgodnie z kierunkiem strzałki.
2. Włóż dwie nowe baterie zwracając uwagę na to, aby bieguny baterii dodatni (+) oraz ujemny (-) znalazły się we właściwej pozycji zgodnie ze wskazanym kierunkiem.
3. Nasuń pokrywkę z powrotem na swoje miejsce.



### UWAGA!

- Po wyjęciu baterii w pilocie zdalnego sterowania wykasowują się wszystkie zaprogramowane dane. Po włożeniu nowych baterii pilot zdalnego sterowania trzeba ponownie zaprogramować.
- Zużyte baterie wymienić należy na nowe tego samego typu. Użycie innego typu baterii może spowodować awarię pilota.
- Jeżeli nie zamierzasz używać pilota zdalnego sterowania przez dłuższy okres czasu (kilka tygodni), wyjmij z niego baterie, aby zapobiec ewentualnym wyciekom z baterii mogącym spowodować uszkodzenie pilota zdalnego sterowania.
- Średni okres użytkowania baterii wynosi około 6 miesięcy.
- Zużyte baterie należy wymienić na nowe wtedy, gdy sygnał dźwiękowy jednostki wewnętrznej nie jest słyszalny lub wtedy, gdy wskaźnik transmisji sygnału nie zapala się.
- Nie wolno używać zużytych baterii równocześnie z nowymi. W żadnym wypadku nie wolno używać różnych rodzajów baterii ( np. alkaliczno-manganowych) równocześnie.

### OBSŁUGA AUTOMATYCZNA

Gdy klimatyzator jest gotowy do użytku (sprawdź, czy jednostka jest włączona do sieci i czy dostępna jest energia elektryczna), włącz urządzenie naciskając na włącznik. Wskaźnik świetlny OPERATION na panelu wyświetlacza jednostki wewnętrznej zaświeci się.

1. Następnie za pomocą przycisku **Mode** wybierz tryb automatycznego ustawienia AUTO.
2. Aby ustawić pożądaną temperaturę w pomieszczeniu naciśnij przycisk **+** lub **-**.
3. Aby uruchomić klimatyzator naciśnij przycisk **On/off** (włącz/ wyłącz). Wskaźnik świetlny OPERATION na panelu wyświetlacza jednostki wewnętrznej zaświeci się, a urządzenie będzie pracować w trybie automatycznego ustawienia AUTO. Podczas pracy w tym trybie prędkość wentylatora będzie automatycznie regulowana.
4. Poprzez ponowne wciśnięcie przycisku **On/off** (włącz/ wyłącz) urządzenie wyłączy się.



### UWAGA!

- Działając w trybie AUTO, klimatyzator automatycznie wybierze tryb chłodzenia, wentylowania albo ogrzewania w zależności od zmierzonej różnicy między faktyczną temperaturą otoczenia w pomieszczeniu a temperaturą ustawioną na pilocie zdalnego sterowania.
- Jeżeli nie chcesz skorzystać z trybu automatycznego ustawienia AUTO, możesz uruchomić ręcznie inny pożądaný tryb pracy.

### Tryby pracy CHŁODZENIE, OGRZEWANIE oraz WENTYLOWANIE

1. Jeżeli nie odpowiada Ci wybór trybu pracy AUTO, możesz zmienić to ustawienie na tryb chłodzenia, osuszania lub ogrzewania, lub na wentylowanie naciskając na przycisk ②.
2. Aby ustawić pożądaną temperaturę w pomieszczeniu naciśnij przycisk **+** lub **-** (③ oraz ④).
3. Naciśnij na przycisk ⑤ **Fan**, aby wybrać odpowiednią prędkość pracy wentylatora FAN tzn. AUTO, HIGH (wysoka), MED (średnia) lub LOW (niska).
4. Naciśnij na przycisk ① **On/off** (włącz/ wyłącz). Wskaźnik świetlny zapali się, a klimatyzator rozpoczyna pracę zgodnie z zaprogramowanym ustawieniem. Aby wyłączyć urządzenie, naciśnij ponownie przycisk ① **On/off** (włącz/ wyłącz).



### UWAGA!

Podczas pracy w trybie wentylowania FAN ONLY nie można regulować temperatury, co oznacza, że możliwe są wtedy jedynie czynności opisane w punkcie 1, 3 i 4.

### OSUSZANIE

1. Naciśnij przycisk ② **Mode**, aby uruchomić funkcję osuszania DRY.
2. Aby ustawić pożądaną temperaturę naciśnij przycisk **+** lub **-** (③ oraz ④).
3. Następnie naciśnij przycisk ① **On/off** (włącz/ wyłącz). Wskaźnik świetlny zapali się, a klimatyzator rozpoczyna pracę w trybie osuszania DRY. Aby wyłączyć urządzenie, naciśnij ponownie przycisk ① **On/off** (włącz/ wyłącz).



## UWAGA!

Z uwagi na różnicę pomiędzy ustawioną temperaturą a rzeczywistą temperaturą pomieszczenia klimatyzator podczas pracy w trybie osuszania DRY będzie automatycznie włączał się bez zmiany trybu pracy na chłodzenie i wentylowanie.

## USTAWIANIE PROGRAMATORA TIMER

Przy pomocy przycisku ⑨ on/off (włącz/ wyłącz) można z góry zaprogramować czas uruchomienia się oraz wyłączenia się klimatyzatora. Czas pracy klimatyzatora w funkcji programatora czasu timer ustawiony przy pomocy pilota zdalnego sterowania jest ograniczony w przedziale od 0.5 do 24 godzin.

### 1. Ustawianie czasu uruchomienia się STAR.

- 1.1 Naciśnij na przycisk ⑨ **Timer on** (włącz), wyświetlacz pilota zdalnego sterowania wskaże symbol **ON TIMER**, a ostatnio zaprogramowany czas uruchomienia się klimatyzatora oraz sygnał "h" zostaną wyświetlone w polu wyświetlacza wskazującym ustawienie programatora czasu timer. Możesz teraz ustawić ponownie czas uruchomienia się klimatyzatora.
- 1.2 Aby ustawić pożądany czas uruchomienia się klimatyzatora naciśnij ponownie na przycisk ⑨ **Timer on**.
- 1.3 Po zaprogramowaniu czasu **Timer on**, ustawienie to zostanie przetransmitowane z opóźnieniem ok. pół sekundy z pilota zdalnego sterowania do odbiornika klimatyzatora.

### 2. Ustawianie czasu wyłączenia się STOP.

- 2.1 Naciśnij na przycisk ⑩ **Timer off** (wyłącz), wyświetlacz pilota zdalnego sterowania wskaże symbol **OFF TIMER**, a ostatnio zaprogramowany czas wyłączenia się klimatyzatora zostanie wyświetlony w polu wyświetlacza wskazującym ustawienie programatora czasu timer. Możesz teraz ustawić ponownie czas wyłączenia się klimatyzatora.
- 2.2 Aby ustawić pożądany czas wyłączenia się klimatyzatora, naciśnij ponownie na przycisk ⑩ **Timer off** (wyłącz).
- 2.3 Po zaprogramowaniu czasu **Timer off** ustawienie to zostanie przetransmitowane z opóźnieniem ok. pół sekundy z pilota zdalnego sterowania do odbiornika klimatyzatora.

### Przykład ustawienia programatora czasowego (timer)

Aby klimatyzator włączył się za 6 godzin.

1. Wciśnij przycisk TIMER ON - na wyświetlaczu pojawi się ostatnio ustawiony czas do rozpoczęcia pracy oraz litera "h"
2. Wciśnij przycisk TIMER ON, aby wyświetlić "6:0h"
3. Po upływie jednej sekundy na wyświetlaczu cyfrowym pojawi się ponownie temperatura. Wskaźnik "TIMER ON" pozostaje widoczny a funkcja ta zostaje uaktywniona.

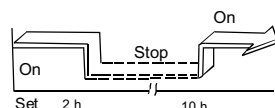
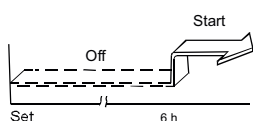

### Łączone programowanie czasowe

(równoczesne ustawienie czasu do włączenia - ON i wyłączenia - OFF)

TIMER OFF --> TIMER ON

(Praca On (wł.) --> Stop --> Start)

Funkcja ta jest użyteczna, gdy chcesz, aby klimatyzator wyłączył się po pójściu spać, i

włączył się ponownie rano, gdy się budzisz lub gdy wracasz do domu.

Przykład:

Aby wyłączyć klimatyzator 2 godziny po ustawieniu i włączyć go ponownie 10 godzin po ustawieniu.

1. Wciśnij przycisk TIMER OFF (programator czasowy wyl.).
2. Wciśnij przycisk TIMER OFF ponownie, aby wyświetlić 2.0h na wyświetlaczu pod przyciskiem TIMER OFF
3. Wciśnij przycisk TIMER ON (programator czasowy wł.).
4. Wciśnij przycisk TIMER ON ponownie, aby wyświetlić 10h na wyświetlaczu pod przyciskiem TIMER ON
5. Po upływie jednej sekundy na wyświetlaczu cyfrowym pojawi się ponownie temperatura. Wskaźnik TIMER ON OFF pozostaje widoczny a funkcja ta zostaje uaktywniona.



#### **UWAGA !**

- Jeżeli ten sam czas został zaprogramowany jako czas uruchomienia się START oraz jako czas wyłączenia się STOP, to czas wyłączenia się urządzenia zostaje automatycznie podwyższony o 0.5 godz. (zaprogramowany czas wskazuje wtedy wartość mniejszą niż 10Hr) lub o 1 godzinę (zaprogramowany czas wskazuje wartość 10Hr lub wyższą).
- Aby zmienić zaprogramowany czas w funkcji Timer on/ off time, wystarczy tylko nacisnąć na odpowiedni przycisk TIMER i ustawić ponownie czas.
- Czas ustawienia jest względny, to znaczy, że jest on oparty na różnicy czasu między faktycznym czasem a czasem ustawionym.

#### **UWAGA !**

- Nie wolno dopuścić do zamoczenia pilota zdalnego sterowania i należy chronić go przed wilgocią.
- Poza tym pilot zdalnego sterowania należy chronić przed działaniem wysokich temperatur oraz promieniowaniem.
- Odbiornik sygnału jednostki wewnętrznej należy chronić przed wpływem promieni słonecznych, w przeciwnym razie może to spowodować nieprawidłowe działanie klimatyzatora.

## **E OPTIMALNE DZIAŁANIE**

Aby zapewnić optymalną wydajność działania klimatyzatora, zastosuj się do poniższych zaleceń:

- Ustaw kierunek nadmuchiwanego powietrza tak, aby nadmuch nie był skierowany bezpośrednio na znajdującą się w pomieszczeniu osobę.
- Ustaw temperaturę na poziomie umożliwiającym pełny komfort działania klimatyzatora; nie ustawiaj temperatury na przesadnie skrajnym poziomie.
- Pamiętaj o tym, aby w czasie eksploatacji klimatyzatora okna i drzwi w pomieszczeniu pozostały zamknięte, gdyż w przeciwnym wypadku może to spowodować spadek wydajności działania urządzenia.
- Podczas eksploatacji klimatyzatora nie umieszczaj żadnych przedmiotów w pobliżu wlotu i wylotu powietrza, gdyż może to spowodować spadek wydajności działania urządzenia, a zamknięcie wylotu może spowodować uszkodzenie klimatyzatora. Należy zapewnić skuteczny wydmuch i swobodny przepływ wydmuchiwanego powietrza w całym pomieszczeniu, a równocześnie swobodny dopływ powietrza do klimatyzatora.
- Pamiętaj o regularnym, okresowym czyszczeniu filtrów powietrza, gdyż w przeciwnym wypadku może to znacznie obniżyć wydajność chłodzenia lub wydajność grzewczą urządzenia. Zaleca się czyszczenie filtrów raz na dwa tygodnie.
- Pamiętaj o tym, aby w czasie eksploatacji klimatyzatora żaluzje poziome nie znajdowały się w położeniu zamkniętym.



## F REGULACJA KIERUNKU WYDMUCHU POWIETRZA

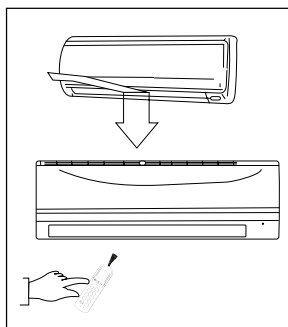

- Kierunek wydmuchu powietrza klimatyzatora może zostać ustawiony poprzez regulację żaluzji poziomych i pionowych.
- Należy tak ustawić żaluzje, aby nadmuch nie był skierowany bezpośrednio na osoby.
- Upewnić się, że wydychane powietrze może przepływać w całym pomieszczeniu, aby uniknąć wystąpienia różnic temperatur.
- Położenie żaluzji pionowych można ustawić za pomocą pilota zdalnego sterowania.
- Natomiast położenie żaluzji poziomych należy ustawić ręcznie.

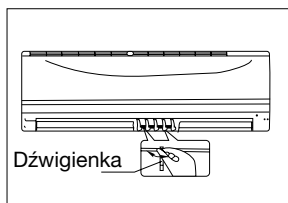

### Ustawianie pionowego kierunku przepływu powietrza (w górę – w dół)

Czynność tę należy wykonać w czasie pracy klimatyzatora.

W celu ustawienia położenie żaluzji pionowych należy używać pilota zdalnego sterowania. Naciśnięcie przycisku AIR DIRECTION ⑧ na pilocie zdalnego sterowania. Przy każdym naciśnięciu przycisku żaluzja ustawi się o 6°.

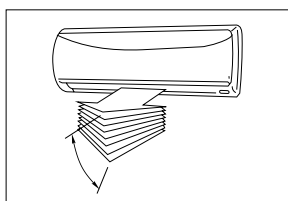

### Ustawianie poziomego kierunku przepływu powietrza (w lewo – w prawo)

Aby ustawić żądany przepływ powietrza, należy pociągnąć ręcznie w lewo albo w prawo dźwigienki regulacyjne poziomych żaluzji

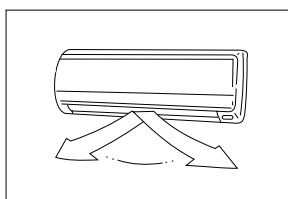

### Uruchomienie automatycznego wachlowania żaluzji (do góry – w dół)

Funkcję tę można uaktywnić w czasie pracy klimatyzatora.

- Naciśnij na przycisk ⑦ SWING na pilocie zdalnego sterowania.
- Aby skasować tę funkcję, naciśnij ponownie na przycisk ⑦ SWING. Następnie naciśnij na przycisk ⑧ AIR DIRECTION (kierunek wydmuchu), aby zablokować żaluzje w pożądanym położeniu.



### UWAGA!

Zachowaj należyłą ostrożność i nie dotykaj wentylatora umieszczonego za żaluzjami pionowymi!



### OSTRZEŻENIE

- Przyciski „AIR DIRECTION” ⑧ i „SWING” ⑦ nie działają, jeżeli klimatyzator jest wyłączony (także wtedy, gdy uruchomiona została funkcja „TIMER ON”).
- Nigdy nie należy zostawiać klimatyzatora działającego przez dłuższy czas w trybie chłodzenia ani suszenia z nawiewem powietrza skierowanym w dół. Może to bowiem spowodować tworzenie się skropliny na powierzchni żaluzji pionowych, na skutek czego może dojść do kapania skroplonej wody.
- Położenia żaluzji pionowych nie wolno ustawiać ręcznie. W tym celu zawsze należy używać przycisku ⑧ „AIR DIRECTION” albo przycisku „SWING” ⑦. Ręczne regulowanie wylotu powietrza może spowodować jego awarię. W przypadku niewłaściwego funkcjonowania żaluzji pionowych należy wyłączyć, a po chwili ponownie uruchomić klimatyzator.
- W przypadku ponownego uruchomienia klimatyzatora po jego uprzednim bezpośrednim wyłączeniu żaluzje pionowe mogą pozostać w bezruchu przez około 10 sekund.
- Nie należy korzystać z urządzenia, jeżeli żaluzje poziome znajdują się w położeniu zamkniętym.

## G ZASADY DZIAŁANIA KLIMATYZATORA



### CHŁODZENIE



### OGRZEWANIE

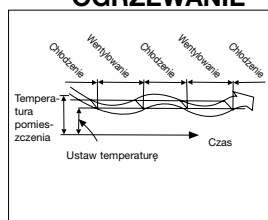

### OSUSZANIE

### TRYB AUTOMATYCZNEGO USTAWIENIA

- Jeżeli klimatyzator zostaje uruchomiony w trybie automatycznego ustawienia AUTO (przycisk ② na pilocie zdalnego sterowania), to w zależności od ustawionej temperatury jak też od temperatury pomieszczenia wybiera on samoczynnie odpowiedni tryb pracy CHŁODZENIE, OGRZEWANIE lub TYLKO WENTYLOWANIE.
- Klimatyzator reguluje automatycznie temperaturę pomieszczenia zgodnie z ustawioną wartością.
- Jeżeli nie chcesz skorzystać z trybu automatycznego ustawienia AUTO, możesz uruchomić ręcznie inny pożądaný tryb pracy.

### SLEEP/TRYB OSZCZĘDNOŚCIOWY SLEEP

- Ta funkcja, której można używać wyłącznie w połączeniu z chłodzeniem, ogrzewaniem albo automatycznym funkcjonowaniem [COOL, HEAT i AUTO], sprawia, że klimatyzator automatycznie podwyższa ustawioną temperaturę o 1°C na godzinę (w trybie chłodzenia) albo ją obniża (w trybie ogrzewania) przez pierwsze 2 godziny. Klimatyzator będzie następnie przez 5 godzin utrzymywał tę temperaturę (ustawiona temperatura +/- 2 stopnie). Potem urządzenie wyłączy się automatycznie.

### TRYB OSUSZANIA

- Ustawienie klimatyzatora w trybie osuszania uruchamia automatycznie funkcję osuszania w oparciu o różnicę pomiędzy temperaturą ustawioną a aktualną temperaturą pomieszczenia
- Podczas pracy trybie osuszania funkcja chłodzenia oraz funkcja wentylowania uruchamiają się i wyłączają na przemian w celu regulowania temperatury. Prędkość obrotowa wentylatora jest regulowana automatycznie.
- Również podczas normalnej pracy w trybie chłodzenia klimatyzator będzie osuszać powietrze.



### UWAGA

Jeżeli klimatyzator pracuje w trybie osuszania, temperatura pomieszczenia może się obniżyć. Oznacza to, że humidostat będzie wskazywać podwyższoną **względna** wilgotność powietrza. Natomiast wilgotność **absolutna** powietrza w pomieszczeniu obniży się, w zależności od zawartości wilgoci w powietrzu (spowodowanej obecnością osób, parą z gotowania itp.).

# H CZYSZCZENIE I KONSERWACJA

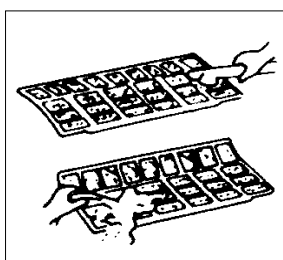
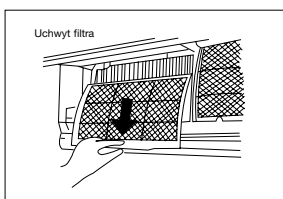
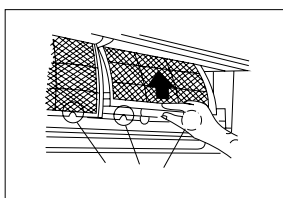
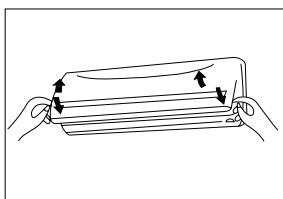
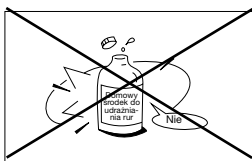

Uchwyt filtra  
A + B = Aktywny filtr węglowy / 3M™ HAF Filtr

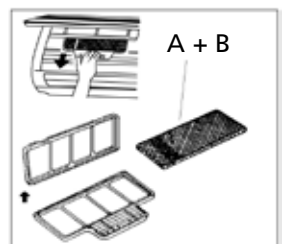
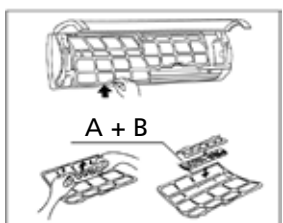

## UWAGA

Przed przystąpieniem do czyszczenia klimatyzatora lub wymiany filtrów należy najpierw włączyć urządzenie i wyjąć wtyczkę przewodu zasilającego z gniazdka sieciowego. W przypadku urządzeń S 3448 - SC 3448 - S3464: przerwać dopływ prądu do klimatyzatora.

## Czyszczenie jednostki wewnętrznej oraz pilota zdalnego sterowania



## UWAGA

- Do regularnego czyszczenia jednostki wewnętrznej klimatyzatora oraz pilota zdalnego sterowania należy używać wyłącznie miękkiej i suchej ściereczki.
- Jeżeli panel jest bardzo zanieczyszczony, można posłużyć się także lekko wilgotną ściereczką zmoczoną w letniej wodzie.
- Panel przedni jednostki wewnętrznej można zdjąć i umyć go wodą, a następnie wytrzeć dokładnie do sucha.
- Do czyszczenia urządzenia nie wolno używać ściereczki nasyczonej środkami chemicznymi ani skurczawki.
- W żadnym wypadku nie wolno używać w tym celu czyszczących środków chemicznych, benzyny, rozpuszczalników ani innych preparatów czyszczących, gdyż może to spowodować uszkodzenie lub zniekształcenie plastikowej obudowy.

## Czyszczenie filtrów powietrza

Zatkanie się filtra powietrza powoduje zmniejszenie wydajności chłodzenia klimatyzatora, dlatego filtr powietrza należy czyścić raz na 2 tygodnie.

1. Unieś panel przedni jednostki wewnętrznej klimatyzatora do pozycji, w której słyszalne będzie kliknięcie.
2. Uchwycij za uchwyt filtr ekranowy i unieś go ostrożnie z obudowy filtra, a następnie pociągnij go w dół.
3. Wyjmij filtr ekranowy z urządzenia.
  - Filtr ekranowy należy czyścić raz na 2 tygodnie.
  - Filtr ekranowy można czyścić postępując się odkurzaczem, natomiast w celu usunięcia większych zabrudzeń użyj letniej wody.
4. Tylnego filtra z węglem aktywnym nie można czyścić. Filtr ten, gdy jest zabrudzony, po prostu przestaje odfiltrowywać nieprzyjemne zapachy. W tym momencie filtr ten trzeba wymienić na nowy. (dostępny u twojego diler). Zaleca się wymianę tego filtra dwa razy w ciągu sezonu.
5. Zielony filtr 3M HAF w razie zabrudzenia daje widoczne oznaki zabrudzenia na i wewnątrz filtra. W razie zabrudzenia filtra tego nie można czyścić, lecz trzeba go wymienić na nowy (dostępny u twojego diler). Zaleca się wymianę tego filtra dwa razy w ciągu sezonu.

Nowy filtr



Zalecana wymiana filtra

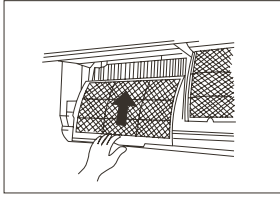

- Po wymianie filtra z węglem aktywnym i filtra 3M HAF w oprawie filtrów w module filtra siatkowego, moduł ten można włożyć na miejsce w klimatyzatorze.
- Przed ponownym zamontowaniem filtr wysusz dokładnie i upewnij się, czy nie jest on uszkodzony.
- Umieść filtr odświeżający z powrotem na swoim miejscu.
- Umieść górną część filtra z powrotem w urządzeniu, zwracając przy tym uwagę na to, aby jego krawędzie ułożone zostały prawidłowo, a następnie umieść filtr z powrotem we właściwym położeniu.

### Przechowywanie i konserwacja

Jeżeli nie będziesz używać klimatyzatora przez dłuższy okres czasu, wykonaj następujące czynności:

- Włącz klimatyzator na około 6 godzin, nastawiając go na funkcję wentylowania, w celu całkowitego osuszenia wnętrza urządzenia.
- Wyłącz klimatyzator i wyjmij przewód zasilający z gniazdka. W przypadku używania modelu S(C)3448 - S3464 wyłączyć zasilanie prądem. Wyjmij baterie z pilota zdalnego sterowania.
- Jednostka zewnętrzna klimatyzatora wymaga okresowego czyszczenia oraz konserwacji. Czynności te należy zlecić fachowcowi z autoryzowanego serwisu naprawczego lub serwisu firmy dostawczej.

### Kontrola przed ponownym użyciem

- Sprawdź, czy przewód zasilający nie jest uszkodzony lub czy jest przyłączony do sieci zasilającej.
- Sprawdź, czy włożone zostały filtry powietrza.
- Sprawdź, czy pod długiej przerwie w używaniu klimatyzatora wlot i wylot powietrza nie są przypadkiem zablokowane bądź zapchane.



### UWAGA

- Podczas wymiany filtrów nie dotykaj metalowych części urządzenia, gdyż ich ostre krawędzie mogą spowodować skaleczenie.
- Do czyszczenia wnętrza klimatyzatora nie wolno w żadnym wypadku używać wody. Kontakt z wodą może uszkodzić izolację oraz spowodować zwarcie, a w konsekwencji porażenie elektryczne.
- Przed przystąpieniem do czyszczenia klimatyzatora należy najpierw włączyć urządzenie i wyjąć wtyczkę przewodu zasilającego z gniazdka sieciowego.

# I WSKAZÓWKI DOTYCZĄCE DZIAŁANIA

Podczas normalnego działania klimatyzatora mogą wystąpić następujące sytuacje:

## 1. Zabezpieczenie klimatyzatora.

### ***CZabezpieczenie sprężarki***

- Po zatrzymaniu pracy sprężarki należy odczekać 3 minuty do ponownego jej uruchomienia się.

### ***Blokada wydmuchu zimnego powietrza Anti-cold air***

- Urządzenie zostało tak skonstruowane, że nie wydmuchuje ono zimnego powietrza podczas pracy w trybie ogrzewania, jeżeli wewnętrzny wymiennik ciepła pracuje w opisanych poniżej trzech sytuacjach oraz ustalona temperatura nie została osiągnięta.
  - A. Gdy ogrzewanie właśnie się rozpoczęło.
  - B. Podczas odszraniania.
  - C. Grzanie przy niskiej temperaturze.

### ***Odszranianie***

- Podczas odszraniania wentylatory jednostki wewnętrznej oraz jednostki zewnętrznej zatrzymują się.
- Jeżeli klimatyzator pracuje przy niskiej temperaturze zewnętrznej i wysokiej wilgotności powietrza, na wymienniku ciepła jednostki zewnętrznej pojawia się lód. Zjawisko to ma bardzo niekorzystny wpływ na pracę klimatyzatora.
- W takim przypadku tryb ogrzewania zostaje wyłączony na kilka minut, a włącza się automatycznie funkcja odszraniania.
- Czas odszraniania wynosi od 4 do 10 minut i zależy jest od temperatury na zewnątrz oraz od ilości lodu zgromadzonego na jednostce zewnętrznej.

## 2. Z jednostki wewnętrznej wydobywa się biała mgiełka.

- Podczas pracy klimatyzatora w trybie chłodzenia w pomieszczeniu o wysokiej wilgotności względnej przy dużej różnicy temperatur pomiędzy wlotem a wylotem powietrza z jednostki wewnętrznej może wydobywać się biała mgiełka.
- Jeżeli klimatyzator uruchamia się ponownie w trybie ogrzewania, może wytworzyć się biała mgiełka na skutek wilgoci osadzającej się w czasie chłodzenia albo suszenia na powierzchni nawilzacza jednostki wewnętrznej.

## 3. Klimatyzator wydaje dziwne dźwięki.

- W czasie pracy sprężarki albo bezpośrednio po jej zatrzymaniu może być słyszalne ciche syczenie. Ten dźwięk powstaje na skutek obiegu czynnika chłodniczego lub bezpośrednio po wstrzymaniu obiegu.
- Podczas pracy sprężarki albo bezpośrednio po jej zatrzymaniu może być też słyszalne ciche skrzypnięcie. Dźwięk ten spowodowany jest kurczeniem się i wydłużaniem plastikowych części urządzenia na skutek zmian temperatury.
- Poza tym słyszalny może być dźwięk powstały podczas powrotu żaluzji do położenia wyjściowego z chwilą, gdy włączone zostało po raz pierwszy zasilanie.

## 4. Z jednostki wewnętrznej wydmuchiwany jest kurz.

- Jest to normalne zjawisko w przypadku, gdy klimatyzator nie był używany przez dłuższy czas lub podczas pierwszego użycia urządzenia.

## 5. Z jednostki wewnętrznej wydobywa się specyficzny zapach.

- Zjawisko to spowodowane jest tym, że urządzenie wydziela różne zapachy przenikające do niego z otoczenia, jak zapach mebli, zapach dymu.

## 6. Klimatyzator zmienia tryb chłodzenia COOL lub ogrzewania HEAT na tryb wentylowania FAN only.

- Gdy temperatura wewnątrz pomieszczenia osiągnie ustawiony poziom, sprężarka klimatyzatora wyłącza się samoczynnie, a klimatyzator przechodzi na tryb wentylowania FAN only. Sprężarka włącza się ponownie wtedy, gdy temperatura wewnątrz pomieszczenia (w trybie chłodzenia) podniesie się lub w trybie ogrzewania HEAT spadnie do ustawionej uprzednio wartości.
- 7. Podczas pracy klimatyzatora w trybie chłodzenia w pomieszczeniu o wysokiej wilgotności względnej (przekraczającej 80%) skroplona woda może zbierać się na powierzchni jednostki wewnętrznej. W takim przypadku żaluzje poziome należy ustawić w położeniu maksymalnym oraz wybrać wysoką prędkość wentylatora (HIGH).

## 8. Ogrzewania

- Podczas pracy w trybie ogrzewania klimatyzator pobiera energię ciepłą z otoczenia poprzez jednostkę zewnętrzną i przenosi ją do jednostki wewnętrznej, która ogrzewa pomieszczenie. Jeżeli temperatura na zewnątrz obniży się, zmniejszy się także ilość ciepła pobranego przez klimatyzator, na skutek czego spadnie wydajność grzania części wewnętrznej.

## 9. Funkcja Auto-restart

- W przypadku wystąpienia przerwy w zasilaniu klimatyzator wyłącza się. Urządzenie jest zaopatrzone w funkcję automatycznego restartu, dzięki której po ponownym pojawieniu się zasilania klimatyzator włączy się automatycznie z ostatnio wybranymi ustawieniami.

## 10. Wykrycie wycieku czynnika chłodniczego

- Klimatyzator jest wyposażony w system wykrywania wycieku czynnika chłodniczego. Gdy jednostka zewnętrzna wykryje brak czynnika chłodniczego, klimatyzator się wyłączy, natomiast na wyświetlaczu jednostki wewnętrznej pojawi się alarm EC. Jeśli pojawi się taki alarm, nie uruchamiać ponownie klimatyzatora, ale skontaktować się z dostawcą.

# J USUWANIE ZAKŁÓCEŃ

## Usterki oraz sposób usunięcia



### AWARIA

Jeżeli wystąpi któraś z podanych usterek, Wyłącz natychmiast klimatyzator. Odłącz urządzenie od źródła zasilania i skontaktuj się z serwisem firmy dostawczej.

- Bezpiecznik stale przepala się lub przycisk wyłącznika automatycznego 'wyskakuje'.
- Do klimatyzatora dostała się woda lub inna ciecz.
- Pilot zdalnego sterowania w ogóle nie działa lub działa nieprawidłowo.
- Inne odbiegające od normy sytuacje.

Problem /usterka	Możliwa przyczyna	Sposób usunięcia
Klimatyzator nie działa	Przerwa w dopływie prądu.	Poczekaj, aż dopływ prądu zostanie wznowiony.
	Klimatyzator nie został właściwie przyłączony do sieci zasilającej	Sprawdź, czy wtyczka tkwi dobrze w gniazdku sieciowym.
	Bezpiecznik jest przepalony	Wymień bezpiecznik / włącz ponownie przełącznik / naciśnij ponownie wyłącznik zasilania
	Baterie pilota zdalnego sterowania zużyły się.	Wymień baterie na nowe.
	Odległość pilota w stosunku do urządzenia przekracza jego zasięg wynoszący 6 -7 metrów lub jakaś przeszkoda uniemożliwia odbiór sygnału pilota zdalnego sterowania	Zmniejsz odległość. Usuń przeszkodę. Pilot należy skierować bezpośrednio na panel sterowania elementu wewnętrznego.
	Czas ustawiony przy pomocy programatora czasu jest niewłaściwy	Poczekaj lub skasuj ustawienie programatora czasu.
Jednostka wyłącza się i więcej się nie uruchamia.	Możliwy brak czynnika chłodniczego.	Należy się skontaktować z dostawcą.
Efektywność chłodzenia i grzania urządzenia nie jest wystarczająca, pomimo że klimatyzator działa	Niewłaściwe ustawienie temperatury	Ustaw właściwie temperaturę. Szczegółowy opis znajdziesz w rozdziale D 'Obsługa przy pomocy pilota zdalnego sterowania.
	Filtr powietrza jest zapchany.	Oczyść filtr powietrza.
	Drzwi lub okna w pomieszczeniu są otwarte	Zamknij drzwi lub okna.
	Kratki wlotowe i wylotowe powietrza są zablokowane.	Oczyść kratki wlotowe lub wylotowe i uruchom klimatyzator ponownie.
	Uruchomił się system zabezpieczenia czasowego sprężarki uniemożliwiający uruchomienie przed upływem 3 minut.	Poczekaj.
	Został uruchomiony tryb odszrania elementu zewnętrznego	
Prędkości wentylatora nie daje się ustawić.	Klimatyzator jest ustawiony w trybie 'Auto'	Prędkość wentylatora można zmienić jedynie w trybie 'ogrzewania', 'chłodzenia' i 'wentylowania'
	Klimatyzator jest ustawiony w trybie 'Osuszania'	
Wskaźnik temperatury TEMP nie wyświetla się	Klimatyzator jest ustawiony w trybie 'Wentylowania'	W trybie 'wentylowania' nie można zmienić ustawienia temperatury.

Jeżeli podane wskazówki nie dadzą zadowalającego rezultatu, należy skontaktować się z serwisem firmy dostawczej, opisując przy tym dokładnie rodzaj zaistniałej usterki oraz podając numer urządzenia.



#### **UWAGA!**

Naprawę urządzenia należy zlecić wyłącznie fachowcowi z autoryzowanego serwisu naprawczego lub serwisu firmy dostawczej.

## K WARUNKI GWARANCJI

Klimatyzator jest objęty 48 miesięczną gwarancją na kompresor i 24 miesięczną gwarancją na inne podzespoły klimatyzatora liczoną od momentu zakupu klimatyzatora. Obowiązują przy tym następujące zasady:

1. Producent nie honoruje jakichkolwiek roszczeń o odszkodowanie, w tym roszczeń z tytułu szkody wynikowej.
2. Naprawa lub wymiana części lub podzespołów w okresie gwarancji nie ma wpływu na obowiązujący okres gwarancji.
3. Gwarancja przepada, jeżeli w urządzeniu dokonano zmian, wmontowano części nie oryginalne, lub też, jeżeli urządzenie było naprawiane przez osoby nieuprawnione.
4. Gwarancja nie obejmuje części, które w trakcie eksploatacji ulegają normalnemu zużyciu, jak np. filtr.
5. Gwarancja jest ważna wyłącznie za okazaniem oryginalnego i opatrzonego datą dowodu zakupu (paragonu), na którym nie naniesiono żadnych poprawek.
6. Gwarancja nie obowiązuje w przypadku uszkodzenia powstałego wskutek niezgodnego z instrukcją obchodzenia się z urządzeniem lub będącego rezultatem zaniedbania.
7. Koszty i ryzyko związane z przesyłką klimatyzatora lub części zamiennych ponosi klient..
8. Gwarancja nie obowiązuje w przypadku uszkodzenia powstałego na skutek używania innych filtrów niż filtry.
9. Wyciek płynu chłodniczego z instalacji spowodowany niefachowym montażem/połączeniem jednostek przez niewykwalifikowany personel nie podlega naprawie gwarancyjnej. Uszkodzenie jednostki podczas montażu, łączenia lub rozłączania jednostek niezgodnie z instrukcją lub niezgodnie z lokalnym prawem i przepisami powoduje utratę gwarancji.

Jeżeli instrukcja obsługi nie zapewnia rozwiązania powstałej usterki należy skonsultować się z dealerem. Jeżeli powstała usterka wymusza rozłączenie układu chłodniczego w celu jej usunięcia, to takie rozłączenie układu może przeprowadzić jedynie wykwalifikowany i autoryzowany personel w zgodzie z lokalnym prawem i przepisami.

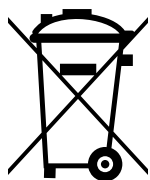

Nie należy utylizować urządzeń elektrycznych jako nieposortowanych odpadów komunalnych, należy korzystać z oddzielnych przeznaczonych do tego celu pojemników. Prosimy skontaktować się z lokalnymi władzami w celu uzyskania informacji dotyczących dostępnych systemów zbierania odpadów. Jeśli urządzenia elektryczne są utylizowane na wysypiskach, niebezpieczne substancje mogą przedostawać się do wód gruntowych i dostać się do łańcucha żywności, narażając was na pogorszenie zdrowia i samopoczucia. Przy wymianie starych urządzeń na nowe, dostawca jest zobowiązany prawnie do zabrania starych urządzeń do utylizacji za darmo. Nie wrzucać baterii do ognia, ponieważ mogą wybuchnąć lub może nastąpić wyciek szkodliwych substancji. Przy wymianie lub utylizacji pilota należy usunąć z niego baterie i utylizować je zgodnie z zasadami prawa, ponieważ są one szkodliwe dla środowiska.

**Informacja dotycząca środowiska:** To urządzenie zawiera fluorowane gazy cieplarniane objęte treścią protokołu z Kioto, dlatego naprawę klimatyzatora bądź jego demontaż zlecić należy fachowcom z autoryzowanego serwisu naprawczego.

Urządzenie to zawiera czynnik chłodniczy R410A w ilości podanej w powyższej tabeli. Czynnika chłodniczego R410A nie należy wprowadzać do atmosfery: R410A jest fluorowanym gazem cieplarnianym o wskaźniku GWP (Global Warming Potential) wynoszącym = 2088.

### Internet:

Dla Państwa wygody przygotowaliśmy elektroniczną wersję instrukcji obsługi, którą możecie Państwo znaleźć na stronie [www.qlima.com](http://www.qlima.com)



# L DANE TECHNICZNE

Model		S 3425	S 3431	S 3448	SC 3425	SC 3431	SC 3448
Typ klimatyzatora		Model naścienny klimatyzatora	Model naścienny klimatyzatora	Model naścienny klimatyzatora	Model naścienny klimatyzatora	Model naścienny klimatyzatora	Model naścienny klimatyzatora
Moc chłodzenia nom. (min - max) *	W	2650 (1231 - 3312)	3500 (1290 - 4455)	5300 (1817 - 6125)	2650 (1231 - 3350)	3500 (1322 - 4467)	4700 (1729 - 5451)
Klasa EE chłodzenia*		A++	A++	A++	A++	A++	A++
EER*		6.9	6.8	6.5	6.5	6.6	6.1
Wydajność grzania nom. (min - max) *	W	2500 (850 - 3722)	2600 (1202 - 4865)	4200 (1377 - 6741)	2400 (850 - 3452)	2500 (1910 - 4877)	3650 (1260 - 6000)
Klasa EE ogrzewania*		A+	A+	A+	A+	A+	A
COP*		4.0	4.4	4.2	4.0	4.0	3.8
Zdolność osuszania ** / ***	L / 24 h	36	38.4	60	36	38.4	60
Pobór mocy - chłodzenie	kW	0.80	1.17	1.63	0.82	1.21	1.56
Pobór mocy - grzanie	kW	0.91	1.12	1.54	0.87	1.10	1.64
Roczne zużycie energii	kWh	132 / 875	180 / 827	285 / 1400	140 / 840	186 / 875	269 / 1349
Napięcie sieci zasilającej	V / Hz / Ph	220-240- / 50 / 1	220-240- / 50 / 1	220-240- / 50 / 1	220-240- / 50 / 1	220-240- / 50 / 1	220-240- / 50 / 1
Napięcie elektryczne (nom.) chłodzenie / grzanie	A	3.6 / 4.1	5.2 / 5.0	7.3 / 6.9	3.6 / 3.9	5.4 / 4.9	6.9 / 7.3
Napięcie elektryczne (max.)	A	9.5	10	11.5	9.5	10	11.5
Przepustowość powietrza **	m <sup>3</sup> /h	430/320/230	485/390/310	610/460/360	350/280/220	520/420/340	600/500/375
Dla pomieszczeń od -do**	m <sup>3</sup>	60-85	80 - 100	125 - 145	60-85	80 - 100	125 - 145
Odpowiednie regiony		W / A / C	W / A / C	W / A / C	W / A / C	W / A / C	W / A / C
Typ sprężarki		Obrotowy	Obrotowy	Obrotowy	Obrotowy	Obrotowy	Obrotowy
Prędkości wentylatora		3	3	3	3	3	3
Zakres termostatu	°C	17 - 32	17 - 32	17 - 32	17 - 32	17 - 32	17 - 32
Obsługa ręczna / mechaniczna / elektroniczna		Elektroniczny pilot zdalnego sterowania	Elektroniczny pilot zdalnego sterowania	Elektroniczny pilot zdalnego sterowania	Elektroniczny pilot zdalnego sterowania	Elektroniczny pilot zdalnego sterowania	Elektroniczny pilot zdalnego sterowania
Pilot zdalnego sterowania Tak / Nie		Tak	Tak	Tak	Tak	Tak	Tak
Filtry powietrza typ(y)		Ekranowy, aktywny filtr węglowy, 3M HAF	Ekranowy, aktywny filtr węglowy, 3M HAF	Ekranowy, aktywny filtr węglowy, 3M HAF	Ekranowy, aktywny filtr węglowy, 3M HAF	Ekranowy, aktywny filtr węglowy, 3M HAF	Ekranowy, aktywny filtr węglowy, 3M HAF
Czynnik chłodniczy rodzaj/ gr	K / g	R410A / 800	R410A / 950	R410A / 1480	R410A / 800	R410A / 950	R410A / 1450
Czynnik chłodniczy		2088	2088	2088	2088	2088	2088
Średnica rury przyłączeniowej czynnika chłodniczego ciecz - gas	mm	6.35 / 9.52	6.35 / 9.52	6.35 / 12.7	Szybkozłączka	Szybkozłączka	Szybkozłączka
Normalne ciśnienie ssania / sprężania (wart. maksymalne)	bar	8 / 35 (15 / 41)	8 / 35 (15 / 41)	8 / 35 (15 / 41)	8 / 35 (15 / 41)	8 / 35 (15 / 41)	8 / 35 (15 / 41)
Wymiary elementu wewnętrznego (szer x wys x gł. wys)	mm	715x250x188	800x275x188	940x275x205	715x275x188	800x275x188	940x275x205
Wymiary elementu zewnętrznego (szer x gł. x wys)	mm	770x555x300	800x554x333	760x590x285	770x555x300	800x554x333	800x554x333
Ciężar netto jednostki wewnętrznej	kg	6.5	7.4	9.0	11.5	12.3	14.6
Ciężar netto jednostki zewnętrznej	kg	26.6	29.1	37.8	26.9	29.5	37.8
Ciężar brutto jednostki wewnętrznej	kg	8.2	9.5	12.2	15.5	16.4	19.2
Ciężar brutto jednostki zewnętrznej	kg	29.0	31.9	40.5	29.3	32.3	40.5
Poziom hałasu - jednostka wewnętrzna ****	dB(A)	52	52	55	51	52	56
Poziom hałasu - jednostka zewnętrzna ****	dB(A)	58	60	63	60	62	64
Poziom hałasu - jednostka wewnętrzna (low) ****	dB	22	23	25	25	26	26
Klasa bezpieczeństwa jednostka wew.	IP	IPX0	IPX0	IPX0	IPX0	IPX0	IPX0
Klasa bezpieczeństwa jednostka zewn.	IP	IP24	IP24	IP24	IP24	IP24	IP24
Klasa bezpiecznika		T3.15A / 250V	T3.15A / 250V	T3.15A / 250V	T3.15A / 250V	T3.15A / 250V	T3.15A / 250V

\* EN 14511/EN 14825

\*\* Podane wartości są orientacyjne, z zastrzeżeniem zmian

\*\*\* Usuwanie skropliny przy temp. 32°C, 80% RH

\*\*\*\* EN 12108-2008

Bäste kund,

Grattis till ditt köp av din Qlima luftkonditioneringsapparat. Du har köpt en högkvalitativ produkt som du med rätt användning kommer att kunna glädjas åt i många år.

Läs först igenom denna bruksanvisning för att säkerställa maximal livstid för din luftkonditioneringsapparat.

Å tillverkarens vägnar tillhandahåller vi 24 månaders garanti på alla defekter på material och utförande och 48 månaders garanti på kompressor. Lycka till med din luftkonditioneringsapparat!

Med vänlig hälsning,

PVG Holding b.v.

Kundtjänstavdelningen

**1. BÖRJA MED ATT LÄSA IGENOM ANVISNINGARNA FÖR ANVÄNDNING.**

**2. KONTAKTA FÖRSÄLJAREN OM DET ÄR NÅGOT DU UNDRAR ÖVER.**

## INNEHÅLL

- A SÄKERHETSANVISNINGAR
- B. NAMN PÅ DELAR
- C. DRIFTSTEMPERATUR
- D. ANVÄNDNING MED FJÄRRKONTROLL
- E. OPTIMAL ANVÄNDNING
- F. JUSTERA LUFTFLÖDESRIKTNING
- G. SÅ HÄR FUNGERAR LUFTKONDITIONERINGSAPPARATEN
- H. UNDERHÅLL
- I. TIPS OM ANVÄNDNING
- J. TIPS OM FELSÖKNING
- K. GARANTIVILLKOR
- L. TEKNISKA DATA

## LÄS DENNA BRUKSANVISNING

I bruksanvisningen hittar du många nyttiga tips om hur du använder och sköter din luftkonditioneringsapparat på rätt sätt. Du hittar många svar på vanliga problem i kapitlet Tip om felsökning. Om du först läser igenom kapitel J "Tips om felsökning", behöver du kanske inte ringa efter service.

## A SÄKERHETSANVISNINGAR

Installera endast enheten om den uppfyller kraven i lokala/nationella lagar, förordningar och standarder. Den här produkten är avsedd att användas som luftkonditionering i bostäder och är endast avsedd för användning på torra platser, under normala hushållsförhållanden, inomhus i vardagsrum, kök och garage. Kontrollera elnätets spänning och frekvens. Enheten lämpar sig enbart för jordade uttag, anslutningsspänning 220-240 V~/ 50 Hz. Modellerna S 3448 - SC 3448 - S3464 måste anslutas direkt till strömkällan med den medföljande strömkabeln.

### VIKTIGT

- Enheten **MÅSTE** alltid ha en jordad anslutning. Om strömkällan inte är jordad får du inte ansluta enheten. Kontakten måste alltid vara lättåtkomlig när enheten är ansluten. Läs noga igenom denna bruksanvisning och följ instruktionerna.
- Klimatanläggningen innehåller köldmedia och kan bli klassad som tryck/kyl utrustning. Kontakta därför alltid en auktoriserad kylmontör för service, installation och underhåll av klimatanläggningen. Klimatanläggningen ska inspekteras och kontrolleras årligen av auktoriserad kylmontör. Garantin är ogiltig vid skador orsakade av försummelse eller aktiviteter som skiljer sig från de som omnämns i den här instruktionsboken.

Innan du ansluter enheten ska du kontrollera följande:

- Spänningsförsörjningen måste matcha elnätsspänningen som anges på märkplåten.
- Uttaget och strömkällan måste lämpa sig för den ström som anges på märkplåten.
- Kontakten på enhetens sladd måste passa i vägguttaget.

- Enheten måste placeras på en plan och stabil yta.

Strömkällan till enheten måste kontrolleras av en kvalificerad professionell person om du har några tvivel angående kompatibiliteten.

- Den här enheten tillverkas enligt CE-säkerhetsstandarder. Trots detta bör du ändå vara försiktig, precis som med alla elektriska enheter.
- Täck aldrig luftintaget och luftutsläppet.
- Låt aldrig enheten komma i kontakt med kemikalier.
- Spreja aldrig enheten med vatten och sänk aldrig ned den i vatten. Stäng av enheten och koppla bort strömmen ifall vatten tränger in i inomhusenheten.
- För inte in händer, fingrar eller några föremål i enhetens öppningar.
- Använd aldrig förlängningsladd för att ansluta enheten till strömkällan. Om det inte finns något lämpligt, jordat vägguttag i närheten kan du få ett installerat av en kvalificerad elektriker.
- Reparationer bör endast utföras av kvalificerade servicetekniker eller din leverantör. Följ instruktionerna för användning och underhåll i den här enhetens användarhandbok.
- Dra alltid ut kontakten ur vägguttaget när enheten inte används.
- Starta/stoppa inte luftkonditioneringsapparaten genom att sätta i/dra ut strömkontakten. Använd endast de specifika knapparna på luftkonditioneringsapparaten eller fjärrkontrollen.
- Täck inte över luftkonditioneringsapparaten när den är i drift. Bryt strömmen innan du öppnar enheten.
- Dra alltid ur kontakten ur eluttaget eller koppla bort strömförsörjningen medan luftkonditioneringen ska rengöras eller är på service.
- Placera inga gasbrännare, kaminer och/eller spisar i luftflödet.

- Använd inte knapparna och vidrör inte luftkonditioneringsapparaten med våta händer.
- Tänk på att utomhusenheten avger ljud när den används. Detta kan strida mot lokala bestämmelser. Det är användarens ansvar att kontrollera och säkerställa att utrustningen efterlever alla lokala bestämmelser.
- Denna apparat är inte avsedd för användning av personer (inklusive barn) med minskade fysiska, sensoriska eller mentala möjligheter, eller som saknar erfarenhet och kunskap, såvida de inte fått vägledning eller instruktioner vad gäller användning av apparaten av en person som ansvarar för deras säkerhet.
- Barn bör övervakas för att garantera att de inte leker med apparaten.
- Det är tillrådligt att undvika det direkta luftflödet.
- Drick aldrig kondensvatten från luftkonditioneringen.
- Gör inga ingrepp eller modifieringar i enheterna.
- Om elkabeln är skadad måste den bytas ut av tillverkaren, dess kundtjänst eller personer med jämförbara kvalifikationer för att förhindra fara.

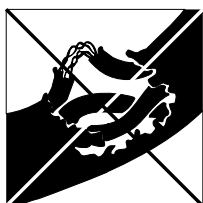

### **OBSERVERA!**

- Använd inte enheten om strömsladden, kontakten, höljet eller kontrollpanelen är sönder.
- Underlåtelse att följa instruktionerna kan leda till att enhetens garanti upphör att gälla.

## B NAMN PÅ DELAR

### INOMHUSENHET

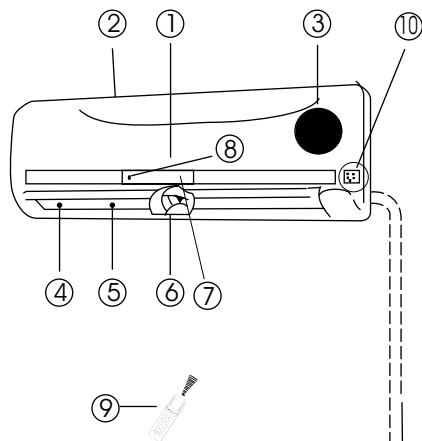

### UTOMHUSENHET

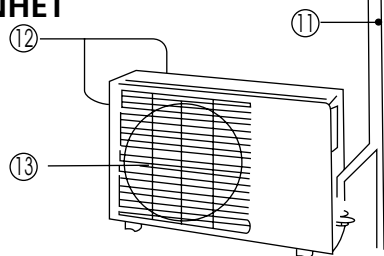

### Inomhusenhet

- ① Frontpanel
- ② Luftinlopp
- ③ Luftfilter (bakom frontpanel)
- ④ Luftutlopp
- ⑤ Galler för horisontellt luftflöde
- ⑥ Jalusi för vertikalt luftflöde
- ⑦ Displaypanel
- ⑧ Signalmottagare för fjärrkontroll
- ⑨ Fjärrkontroll (se kapitel D för mer detaljer om användning)
- ⑩ Manuell kontrollknapp (auto/kylning)

### Utomhusenhet

- ⑪ Anslutningsrör, dräneringslang (S34xx anslutningsrör medföljer inte)
- ⑫ Luftinlopp (sida och bakre)
- ⑬ Luftutlopp



#### OBS!

Alla bilder i denna bruksanvisning och på förpackningen är endast avsedda som illustrationer och förklaringar. De kan skilja sig något från den luftkonditioneringsapparat som du har köpt. Det är den faktiska utformningen som gäller.

## FUNKTIONSINDIKATORER PÅ INOMHUSENHETENS DISPLAYPANEL

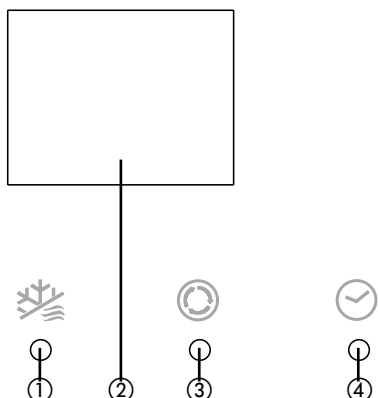

- ① AVFROSTNING-indikatorlampa  
Denna indikatorlampa tänds när luftkonditioneringsapparaten startar den automatiska avfrostningen eller när varmlufts kontrollfunktionen aktiveras i uppvärmningsläget.
- ② TEMPERATUR-indikatorlampa  
Visar temperaturinställningar då luftkonditioneringsapparaten är i drift.
- ③ DRIFT-indikatorlampa  
Denna indikatorlampa blinkar när strömmen slagits på och lyser då enheten är i drift.
- ④ TIMER-indikatorlampa  
Denna indikatorlampa tänds när TIMER är inställd PÅ/AV.

## C DRIFTTEMPERATUR

Kylning, uppvärmning och avfuktning är som mest effektivt vid följande in- och utomhustemperaturer:

Temperatur \ Läge	Kylning	Uppvärmning	Avfuktningdrift
Rumstemperatur	17°C - 32°C	0°C - 30°C	10°C - 32°C
Utomhustemperatur	-25°C - 50°C	-15°C - 30°C	0°C - 50°C



### FÖRSIKTIGHET

- När luftkonditioneringen används vid andra temperaturer än de som anges ovan kan vissa säkerhetsfunktioner få enheten ur funktion.
- Om luftkonditioneringsapparaten används i rum där den relativa luftfuktigheten överstiger 80 %, kan det bildas kondens på luftkonditioneringsapparatsens hölje. Ställ in jalousin för vertikalt luftflöde i dess maximala vinkel (vertikalt mot golvet) och ställ in fläktläget på HIGH (hög).
- För att luftkonditioneringsapparaten ska ge maximal effekt, stäng alltid dörrar och fönster under kylning eller uppvärmning.



## D ANVÄNDA FJÄRRKONTROLL



### OBS!

- Rikta alltid fjärrkontrollen mot mottagaren på inomhusenheten. Se till att det inte finns några hinder mellan fjärrkontrollen och mottagaren på inomhusenheten. Annars kan mottagaren inte fånga upp signalen från fjärrkontrollen och luftkonditioneringsapparaten kan inte fungera ordentligt.
- Max. räckvidd för fjärrkontrollen är cirka 6-7 meter.



### OBS!

Håll fjärrkontrollen så att dess signal kan nå enhetens mottagare. När du väljer timerdrift, skickar fjärrkontrollen automatiskt en signal till inomhusenheten vid den angivna tidpunkten. Om du håller fjärrkontrollen i en position som förhindrar tillräcklig signalöverföring, kan en tidsfördröjning på upp till 15 minuter inträffa.

### Fjärrkontrollens funktionsknappar

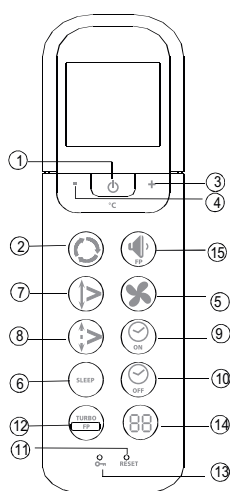

fig. 1

- ① **On/Off (på/av):** Tryck på denna knapp för att starta driften. Tryck en gång till på denna knapp för att stoppa driften.
- ② **Mode (läge):** Varje gång du trycker på denna knapp, väljs ett läge i ordningsföljden AUTO COOL DRY HEAT FAN (auto/kyllning/avfuktning/uppvärmning/fläkt) enligt följande figur:  

```
graph LR;
  A[AUTO] --> B[COOL];
  B --> C[DRY];
  C --> D[HEAT];
  D --> E[FAN];
  E --> A;
```
- ③ **+ -knapp:** Tryck på knappen för att öka inomhustemperaturinställningen till max. 30°C.
- ④ **-knapp:** Tryck på knappen för att sänka inomhustemperaturinställningen till min. 17°C.
- ⑤ **Fan (fläkt):** Med denna knapp väljer du fläkthastighet. Varje gång du trycker på knappen väljs en fläkthastighet i ordningsföljden AUTO, LOW, MED, HIGH, Auto (auto, låg, medel, hög, auto). När du väljer läget AUTO eller DRY, regleras fläkthastigheten automatiskt och du kan inte ställa in den själv.
- ⑥ **SLEEP-knapp:** Tryck på denna knapp för att försätta enheten i energisparläge. Tryck en gång till för att annullera funktionen. Denna funktion, som bara kan användas i kombination med kyla, värme eller automatiskt läge [COOL, HEAT och AUTO], säkerställer att luftkonditioneringen automatiskt ökar temperaturen med 1°C per timme (i kyläge) eller minskar (i värmedrift) under de första 2 timmarna. Luftkonditioneringen kommer sedan att vidhålla denna temperatur under 5 timmar (inställd temperatur + eller - 2 grader). Då stängs enheten av automatiskt.
- ⑦ **Swing (sväng):** Tryck på SWING-knappen för att aktivera svängfunktionen. Tryck en gång till på knapp

pen för att stoppa.

- ⑧ **Air direction (luftriktning):** Tryck på denna knapp för att ändra jalousins svängningsriktning. Jalousins svängningsriktning är 6° för varje tryckning. När jalousin svänger vid en viss vinkel som skulle påverka luftkonditioneringsapparaten kylnings- eller uppvärmningseffekt, ändrar den automatiskt svängningsriktning. Ingen symbol visas i displayområdet när du trycker på denna knapp.
- ⑨ **Timer on (timer på):** Tryck på denna knapp för att initiera funktionen för automatisk påslagning vid en viss tid. Varje tryckning ökar den automatiska timerinställningen med 30-minuters steg. När inställningstiden visar 10Hr (10 timmar), ökar varje tryckning den automatiska timerinställningen med 60-minuters steg. Du annullerar det automatiska påslagningsprogrammet genom att fortsätta att trycka på knappen tills 0.0 visas.
- ⑩ **Timer off (timer av):** Tryck på denna knapp för att initiera funktionen för automatisk avstängning vid en viss tid. Varje tryckning ökar den automatiska timerinställningen med 30-minuters steg. När inställningstiden visar 10Hr (10 timmar), ökar varje tryckning den automatiska timerinställningen med 60-minuters steg. Du annullerar det automatiska avstängningsprogrammet genom att fortsätta att trycka på knappen tills 0.0 visas.
- ⑪ **RESET-knapp:** När du trycker på den nersänkta RESET-knappen, annulleras alla befintliga inställningar och kontrollen återställs till grundinställningarna.
- ⑫ **Frysnyddsknapp/TURBO-knapp:** Tryck på denna knapp i läget KYLNING så kyler luftkonditioneringsapparaten extra kraftfullt. Tryck en gång till för att annullera TURBO-funktionen. När du trycker på den här knappen (>2 sekunder) övergår apparaten till ett antifrysläge. Apparaten åsidosätter inställningen för inomhustemperatur och reglerar den till cirka 8 °C. På det sättet kan du skydda ditt hem från frysning under kalla perioder med lägsta möjliga energiförbrukning. När detta läge är valt visas "FP" på displayen på inomhusenheten. Denna knapp kan endast aktiveras i uppvärmningsläge. Avaktivera antifrysläget: Tryck på knappen igen.
- ⑬ **LOCK-knapp:** När du trycker på den nersänkta LOCK-knappen, låses alla befintliga inställningar och fjärrkontrollen godtar inga andra åtgärder än låsfunktionen. Tryck en gång till för att annullera låsläget.
- ⑭ **LED DISPLAY-knapp:** Genom att trycka på denna knapp kan du stänga av displayens bakgrundsbelysning med fjärrkontrollen. Belysningen växlar automatiskt igen om inga knappar trycks ned de närmaste 3 sekunderna (gäller inte enheter som inte är utrustade med denna funktion)..
- ⑮ **Låg ljudnivå-knapp / inomhusfrysnydd:** Om du trycker på knappen sänks inomhusljudnivån till 21 dB(A). Inomhusfläktens varvtal sänks till sin lägsta nivå. När du trycker på den här knappen (>2 sekunder) övergår apparaten till ett antifrysläge. Apparaten åsidosätter inställningen för inomhustemperatur och reglerar den till cirka 8 °C. På det sättet kan du skydda ditt hem från frysning under kalla perioder med lägsta möjliga energiförbrukning. När detta läge är valt visas "FP" på displayen på inomhusenheten. Denna knapp kan endast aktiveras i uppvärmningsläge. Avaktivera antifrysläget: Tryck på knappen igen.

## Indikatorernas namn och funktioner på fjärrkontrollen

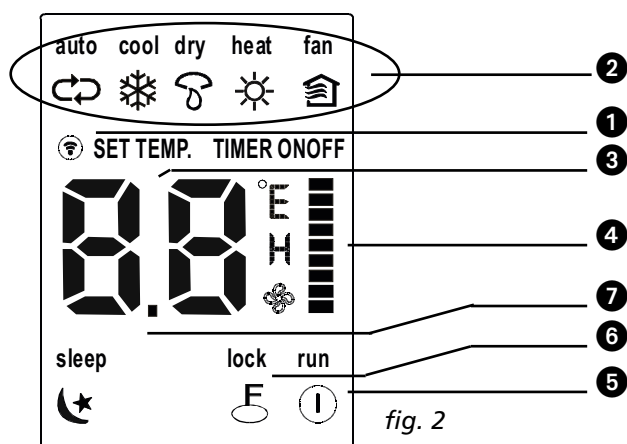

### Displaypanel

- ① **ÖVERFÖRINGS-indikator:** Denna indikator tänds när fjärrkontrollen överför signaler till inomhusenheten.
- ② **DRIFT-indikator:** När du trycker på lägesknappen MODE, visas aktuellt driftläge – AUTO , COOL (kylning), DRY (avfuktning), HEAT (uppvärmning - endast kylning för modeller utan uppvärmningsfunktion) ☀, FAN (endast fläkt) 🏠.
- ③ **TEMPERATUR/TIMER DISPLAY-indikator:** Detta område visar den inställda temperaturen (17°C – 30°C). I TIMER-läget visas timerns på/av-inställning. I läget FLÄKT visas inget. Detta display-område visar inställningarna för TIMER. Om endast starttid för drift är inställd visas TIMER ON. Om endast stopptid för drift är inställd visas TIMER OFF. Om båda funktioner är inställda visas TIMER ON-OFF, som indikerar att du valt att ställa in både start- och stopptid.
- ④ **FLÄKTHASTIGHETS-indikator:** Tryck på knappen FAN SPEED för att välja önskad fläkthastighet (Auto-Låg - Med I - Hög I). Ditt val visas i LCD-fönstret, förutom vid automatisk fläkthastighet. Fläkthastigheten är inställd på AUTO när driftsläget är antingen AUTO eller DRY (torr).
- ⑤ **PÅ/AV-indikator:** Denna symbol visas när enheten sätts på med fjärrkontrollen, och försvinner när enheten stängs av.
- ⑥ **LÅS-indikator:** LÅS-displayen visas när du trycker på LOCK-knappen. Tryck på LOCK-knappen för att rensa displayen.
- ⑦ **Insomningsdisplay:** Visas under insomningsdrift. Tryck en gång till på knappen SLEEP för att lämna läget.



#### OBS!

Alla poster som visas i fig.2 är avsedda att tydliggöra. Men under den faktiska driften är det bara de relevanta funktionsposterna som visas på displaypanelen.

## Använda fjärrkontroll

### Sätta i/byta ut batterier

Använd två alkaliska torrbatterier (AAA/LR03).

Använd inte laddningsbara batterier.

1. Ta bort batteriluckan baktill på fjärrkontrollen genom att dra den i pilens riktning på luckan.
2. Sätt i de nya batterierna. Se till att polerna (+) och (-) på batterierna vänds rätt.
3. Sätt tillbaka luckan genom att skjuta den tillbaka på plats.



### OBS!

- När batterierna är urtagna, raderar fjärrkontrollen alla programmerade inställningar. När du har satt in nya batterier måste du programmera om fjärrkontrollen.
- När du byter batterier ska du inte använda gamla batterier eller blanda batterier av olika typer. Det kan orsaka felfunktion hos fjärrkontrollen.
- Om du inte ska använda fjärrkontrollen på flera veckor ska du ta ur batterierna. I annat fall kan läckande batterisyra skada fjärrkontrollen.
- Genomsnittlig batterilivslängd är 6 månader vid normal användning.
- Byt batterier då du inte hör någon svarssignal från inomhusenheten eller då överföringsindikatorn inte visas.
- Blanda aldrig nya och gamla batterier. Använd aldrig olika batterityper (t.ex. alkaliska och mangandioxid) samtidigt.

## AUTOMATISK DRIFT

När luftkonditioneringsapparaten är klar för användning (kontrollera att enheten är ansluten till nätströmmen och att vägguttaget fungerar), slå på strömmen. Driftindikatorlampan på displaypanelen på inomhusenheten börjar blinka.

1. Använd knappen **Mode** (läge) för att välja AUTO.
2. Tryck på knappen + eller - för att ställa in önskad rumstemperatur.
3. Tryck på **On/Off**-knappen för att starta luftkonditioneringsapparaten. Driftn på displaypanelen på inomhusenheten tänds. Driftläget är AUTO. FLÄKTHASTIGHETEN regleras automatiskt.
4. Tryck en gång till på **On/Off** för att stoppa driften.



### OBS!

- I AUTO-läget, fungerar luftkonditioneringen med automatiskt läge kyla, värme, ventilation enligt den uppmätta skillnaden mellan det faktiska omgivande rummet och temperaturen som är inställd med fjärrkontrollen..
- Om läget AUTO inte känns rätt för dig, kan du välja önskat läge manuellt.

## KYLNING, UPPVÄRMNING OCH ENDAST FLÄKT

1. Om du inte är nöjd med läget AUTO kan du manuellt förbikoppla inställningarna med hjälp av lägena för KYLNING, AVFUKTNING, UPPVÄRMNING eller ENBART FLÄKT som du får fram genom att trycka på knappen ②.
2. Tryck på knappen + eller - (③ och ④) för att ställa in önskad rumstemperatur.
3. Tryck på **Fan**-knappen ⑤ för att välja AUTO, HIGH (hög), MED (medel) eller LOW (låg) för fläktläget.
4. Tryck på **On/Off**-knappen ①. Driftlampan tänds och luftkonditioneringsapparaten startar enligt dina inställningar. Tryck en gång till på **On/Off** ① för att stoppa driften.



### OBS!

Läget FAN ONLY (enbart fläkt) kan inte användas för att reglera temperaturen. I detta läge är endast steg 1, 3 och 4 tillämpliga.

## AVFUKTNING

1. Tryck på **Mode** -knappen ② för att välja DRY (avfuktning).
2. Tryck på knappen + eller - (③ och ④) för att ställa in önskad temperatur.
3. Tryck på **On/Off**-knappen ①. Driftlampan tänds och luftkonditioneringsapparaten startar i avfuktningläget. Tryck en gång till på **On/Off** ① för att stoppa driften.



### OBS!

På grund av skillnaden mellan enhetens inställda temperatur och den faktiska inomhustemperaturen, kommer luftkonditioneringsapparaten i avfuktningläge att automatiskt köra många gånger utan att köra lägena för kylning eller enbart fläkt.

## TIMERDRIFT

Tryck på knappen Timer on/off (9) and (10) för att ställa in påslagnings- och avstängningstid för enheten. Den effektiva drifttiden som fjärrkontrollen ställer in för timerfunktionen är begränsad till en period mellan 0,5 och högst 24 timmar.

### 1. Ställa in START-tid.

- 1.1 Tryck på knappen **Timer on** (9). Fjärrkontrollen visar **ON TIMER**, den senaste inställda starttiden och signalen "h" visas på timerdisplayområdet. Nu kan du på nytt ställa in den tid då driften ska STARTA.
- 1.2 Tryck en gång till på knappen **Timer on** (9) för att ställa in önskad starttid för enheten.
- 1.3 När du har ställt in **Timer on**, är det en halv sekunds fördröjning innan fjärrkontrollen överför signalen till luftkonditioneringsapparaten.

### 2.2. Ställa in STOPP-tid.

- 2.1 Tryck på knappen **Timer off** (10). Fjärrkontrollen visar **OFF TIMER** och den senaste inställda stopptiden i timmar visas på timerdisplayområdet. Nu kan du på nytt ställa in den tid då driften ska STOPPA.
- 2.2 Tryck en gång till på knappen **Timer off** (10) för att ställa in den tid då du vill stoppa driften.
- 2.3 När du har ställt in **Timer off**, är det en halv sekunds fördröjning innan fjärrkontrollen överför signalen till luftkonditioneringsapparaten.



### Exempel på timerinställning

För att starta luftkonditioneringsapparaten om 6 timmar:

1. Tryck på knappen **TIMER ON**. Den senaste inställda starttiden och signalen "h" visas på displayen.
2. Tryck på knappen **TIMER ON** för att visa "6:0h".
3. Vänta i en sekund tills den digitala displayen visar temperaturen igen. Indikatorn "TIMER ON" visas fortfarande och denna funktion är aktiverad.

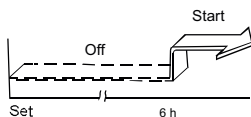

### Kombinerad timer

(samtidig inställning av både **TIMER ON** (på) och **OFF** (av)).

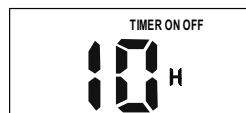

**TIMER OFF --> TIMER ON**

(På --> Stopp --> Starta drift)



Denna funktion är praktisk när du vill att luftkonditioneringsapparaten ska stoppa när du gått och lagt dig, och starta igen när du vaknar på morgonen eller när du kommer hem från jobbet.

Exempel:

För att stoppa luftkonditioneringsapparaten 2 timmar efter inställning, och starta den igen 10 timmar efter inställning:

1. Tryck på knappen TIMER OFF.
2. Tryck en gång till på knappen TIMER OFF för att visa 2.0h på TIMER OFF-displayen.
3. Tryck på knappen TIMER ON.
4. Tryck en gång till på knappen TIMER ON för att visa 10h på TIMER ON-displayen.
5. Vänta i en sekund tills den digitala displayen visar temperaturen igen. Indikatorn "TIMER ON/OFF" visas fortfarande och denna funktion är aktiverad.



#### OBS!

- Om samma tid ställts in både för START och STOPP, ökar stopptiden automatiskt med en halvtimme (den inställda tiden understiger 10 timmar) eller en timme (den inställda tiden överstiger 10 timmar).
- Du ändrar timers påslagnings/avstängningstid genom att trycka på motsvarande TIMER-knapp och återställa tiden.
- Inställningstiden är relativ tid. Med det menas att den inställda tiden baseras på den aktuella tiden.



#### VARNING

- Utsätt inte fjärrkontrollen för någon form av vätska.
- Skydda fjärrkontrollen mot höga temperaturer och utsätt den inte för strålning.
- Utsätt inte inomhusenhetens mottagare för direkt solljus, det kan leda till felfunktion hos luftkonditioneringsapparaten.

## E OPTIMAL DRIFT

För att erhålla optimal prestanda måste du tänka på följande:

- Justera luftflödesriktningen rätt så att den inte är direkt riktad mot personer.
- Justera temperaturen till den skönaste nivån. Ställ inte enheten på överdrivna temperaturnivåer.
- Stäng dörrar och fönster, annars kan den önskade effekten försämrast.
- Placera inga föremål nära luftinlopp eller -utlopp, eftersom det kan försämra luftkonditioneringsapparaten effektivitet och leda till att den stoppar. Se till att det inte finns några hinder som blockerar luftflödet. Luftflödet måste obehindrat kunna nå ut i hela rummet. Dessutom måste luftflödet obehindrat kunna nå luftkonditioneringsapparaten.
- Rengör luftfiltret regelbundet, annars kan kylnings- eller uppvärmningskapaciteten försämrast. Du bör rengöra filtren varannan vecka.
- Använd inte enheten med den horisontella jalousin i stängt läge.

## F JUSTERA LUFTFLÖDESRIKTNING

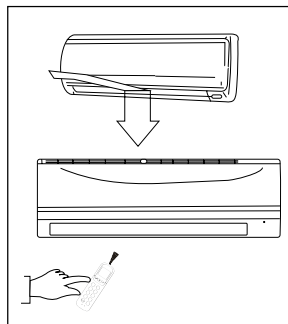

- Det utgående luftflödets riktning från luftkonditioneringen kan ställas in genom att justera de horisontella och vertikala luftventilerna.
- Ställ in riktningen på fenorna så att luften inte blåser direkt på personen.
- Se till så att det utgående luftflödet kan nå hela utrymmet för att undvika temperaturskillnader i rummet
- De vertikala fenorna kan justeras med fjärrkontrollen.
- De horisontella bladen måste ställas in för hand.

### Inställning av vertikal riktning av luftflödet (upp - ner)

Utför den här funktionen när luftkonditioneringen är i drift.

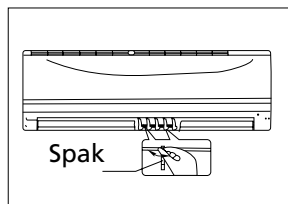

Använd fjärrkontrollen för att ställa in de vertikala luftventilerna. Tryck på "AIR DIRECTION" (8) på fjärrkontrollen. Bladet kommer att justeras varje gång du trycker på knappen 6.

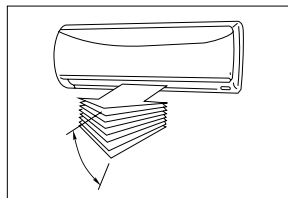

### För att automatiskt svänga luftflödesriktningen (upp - ner)

Utför denna funktion medan luftkonditioneringsapparaten är i drift.

- Tryck på knappen SWING ⑦ på fjärrkontrollen.
- Du avbryter funktionen genom att trycka en gång till på knappen SWING ⑦.

Tryck på knappen AIR DIRECTION ⑧ för att låsa jalousin i önskad position.

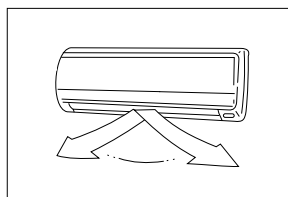

### För att ställa in den horisontella luftflödesriktningen (vänster - höger)

Flytta spakarna på de horisontella lamellerna med handen åt vänster eller höger för att ställa in önskat luftflöde



### FÖRSIKTIGHET!

Var försiktig så att du inte vidrör fläkten bakom de vertikala jalousierna!



### VARNING

- Knapparna "AIR DIRECTION" ⑧ och "SWING" ⑦ fungerar inte när luftkonditioneringen är avstängd (även om "TIMER ON" är inställt).
- Lämna aldrig luftkonditioneringen under lång tid i kyl- eller torkläge med luftflödet nedåt. Att göra detta kan orsaka kondens på dess vertikala luftventil så att vatten kan börja läcka.
- Flytta inte den vertikala luftventilen med handen. Använd alltid "AIR DIRECTION"-knappen eller knapp ⑧ "SWING"-knappen ⑦. Om du manuellt flyttar denna kan den sluta fungera. Om den vertikala luftventilen inte fungerar korrekt, slå av luftkonditioneringen och slå på den igen.
- Om luftkonditioneringen ska återtas i bruk efter att ha varit avställd ska den vertikala luftventilen helst inte röras i ca 10 sekunder.
- Använd inte enheten med den horisontella luftventilen i stängt läge.

## G SÅ HÄR FUNGERAR LUFTKONDITIONERINGSAPPARATEN

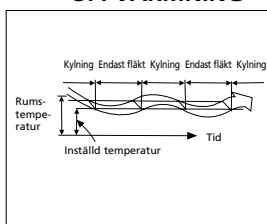
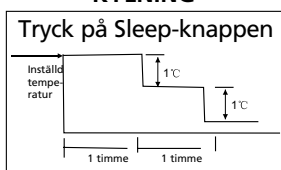
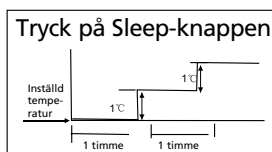

### AUTOMATISK DRIFT

- När du ställer in luftkonditioneringsapparaten i läget AUTO (knapp 2 på fjärrkontrollen), väljer den automatiskt KYLNING, UPPVÄRMNING eller ENDAST FLÄKT beroende på vilken temperatur du har valt och rumstemperaturen.
- Luftkonditioneringsapparaten reglerar automatiskt rumstemperaturen runt din inställda temperaturpunkt.
- Om läget AUTO inte passar dig, kan du välja önskad drift manuellt.

### INSOMNINGS/EKONOMISK DRIFT

- Denna funktion, som bara kan användas i kombination med kyla, värme eller automatiskt läge [COOL, HEAT och AUTO], säkerställer att luftkonditioneringen automatiskt ökar temperaturen med 1°C per timme (i kylläge) eller minskar (i värmedrift) under de första 2 timmarna. Luftkonditioneringen kommer sedan att vidhålla denna temperatur under 5 timmar (inställd temperatur + eller - 2 grader). Då stängs enheten av automatiskt.

### AVFUKTNING

- Avfuktningensläget väljer automatiskt avfuktningensdrift baserad på skillnaden mellan den inställda temperaturen och den faktiska rumstemperaturen.
- Temperaturen regleras samtidigt som avfuktning sker genom upprepad påslagning/avstängning av kylning eller endast fläkt. Fläkthastigheten regleras automatiskt.

- I normalt kylningsläge avfuktar luftkonditioneringsapparaten även luften.



#### OBS!

När luftkonditioneringsapparaten avfuktar är det sannolikt att rumstemperaturen sjunker. Därför är det normalt att ett hygroskop uppmäter en högre **relativ** luftfuktighet.

Den **absoluta** luftfuktigheten i rummet sänks emellertid, beroende på mängden fukt som produceras i rummet (matlagning, personer osv.).



## H UNDERHÅLL

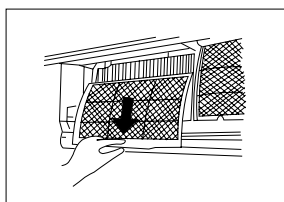
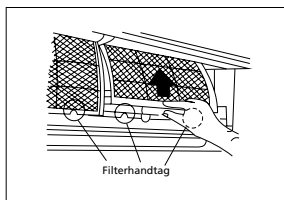
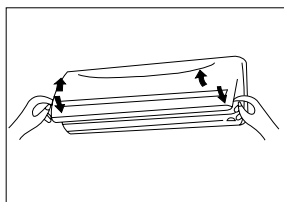
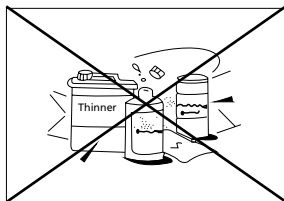
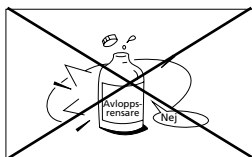

A + B = Aktivt kolfilter och / eller 3M™ HAF filter

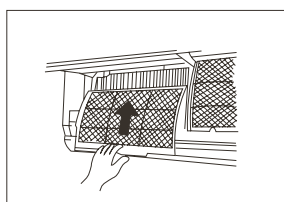
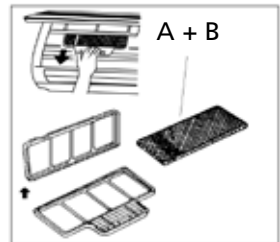
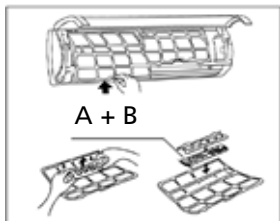

### VARNING

Du måste stoppa luftkonditioneringsapparaten och koppla bort strömkällan före rengöring. För S 3448 - SC 3448 - S 3464: avbryt strömmen till luftkonditioneringen.

### Rengöra inomhusenhet och fjärrkontroll



#### FÖRSIKTIGHET

- Använd en torr trasa för att torka av inomhusenhet och fjärrkontroll.
- Om inomhusenheten är mycket smutsig kan du använda en trasa som fuktats lätt med kallt vatten.
- Inomhusenhetens frontpanel kan tas av och rengöras med vatten. Torka därefter av den med en torr trasa.
- Använd inte en kemiskt behandlad trasa eller dammvippa för att rengöra enheten.
- Använd inte bensin, thinner, polerpulver eller liknande lösningsmedel för rengöring. De kan få plastytan att spricka eller deformeras.

### Rengör luftfiltret

Ett igensatt luftfilter försämrar enhetens kylningskapacitet. Rengör filtret varannan vecka.

1. Lyft upp inomhusenhetens panel till den vinkel där den stannar kvar med ett klickande ljud.
2. Fatta tag i nätfilter handtag och lyft det en aning uppåt för att ta ut det från filterhållaren, och dra det sedan neråt.
3. Ta bort nätfilter från inomhusenheten.
  - Rengör nätfilter varannan vecka.
  - Rengör nätfilter med en dammsugare eller med vatten.
4. Det aktiva kolfiltret kan inte rengöras. När detta filter blivit smutsigt upphör det helt enkelt att filtrera bort obehaglig lukt. Då måste du byta ut filtret mot ett nytt filter (finns hos din återförsäljare). Du rekommenderas att byta ut aktiva kolfiltret två gånger per säsong.
5. Det gröna 3M HAF-filtret uppvisar tydliga tecken på smuts på och i filtret när det blivit smutsigt. Detta filter kan inte rengöras utan ska bytas ut mot ett nytt filter (finns hos din återförsäljare). Du rekommenderas att byta ut filtret två gånger per säsong.

Nytt filter



Rekommenderat filterbyte

6. När du har satt tillbaka det aktiva kolfiltret och 3M HAF-filtret i filterhållaren på nätfiltret, kan du sätta tillbaka nätfiltret i luftkonditioneringsapparaten.
7. Innan du sätter tillbaka luftfiltret måste du se till att det är helt torrt och utan defekter.
8. Sätt tillbaka luftuppräsningsfiltret på plats.
9. För in luftfiltrets övre del i enhete. Var noga med att vänster och höger kant passar in ordentligt och sätt filtret på plats.

## Underhåll

Om du inte tänker använda enheten på länge ska du göra följande:

1. Låta fläkten gå i cirka 6 timmar för att torka upp enhetens insida.
2. Stoppa luftkonditioneringsapparaten och koppla bort strömmen. Om modell S(C)3448 - S 3464 används ska strömkällan brytas. Ta ut batterierna ur fjärrkontrollen.
3. Utomhusenheten kräver regelbundet underhåll och rengöring. Detta får endast utföras av en auktoriserad luftkonditioneringstekniker.

## Kontroller före drift

- Kontrollera att inga sladdar är trasiga eller urdragna.
- Kontrollera att luftfiltren är installerade.
- Kontrollera att luftinlopp eller -utlopp inte är blockerade om luftkonditioneringsapparaten inte har använts på länge.



### FÖRSIKTIGHET

- Rör inte vid enhetens metalledar då du tar bort filtret. Du kan skada dig när du hanterar vassa metallkanter.
- Använd inte vatten för att rengöra insidan av luftkonditioneringsapparaten. Exponering för vatten kan förstöra isoleringen och skapa risk för möjlig elstöt.
- Vid rengöring av enheten, **kontrollera först att strömmen och kretsbrytaren är avstängd.**

## J TIPS OM ANVÄNDNING

Följande händelser kan inträffa även under normal drift.

### 1. Skydd av luftkonditioneringsapparat.

#### *Kompressorskydd*

- Kompressorn kan inte starta om under 3 minuter efter stopp.

#### *Anti-kallluft*

- Enheten är utformad för att inte blåsa kallluft i läget UPPVÄRMNING, när inomhusenhetens värmeväxlare befinner sig i en av följande tre situationer och den inställda temperaturen inte har uppnåtts.
  - A. När uppvärmningen just kommit igång.
  - B. Avfrostning.
  - C. Låg temperaturuppvärmning.

#### *Avfrostning*

- Inom- eller utomhusfläkten stoppar under avfrostning.
- Frost kan bildas på utomhusenheten under uppvärmningscykeln då utomhustemperaturen är låg och luftfuktigheten är hög, vilket leder till en sämre uppvärmningseffektivitet för luftkonditioneringsapparaten.
- Under sådana förhållanden stoppar luftkonditioneringsapparaten uppvärmningen regelbundet och påbörjar automatiskt avfrostning.
- Avfrostningstiden kan variera från 4-10 minuter beroende på utomhustemperatur och hur mycket frost som bildats på utomhusenheten.

## 2. En vit dimma kommer ut från inomhusenheten.

- En vit dimma kan bildas på grund av en stor temperaturskillnad mellan luftinlopp och luftutlopp i läget för KYLNING i en inomhusmiljö med hög relativ luftfuktighet.
- När luftkonditioneringen startar igen i uppvärmningsläge kan det förekomma vit dimma på grund av fukt som alstrats under kylning eller som vid torkning samlas på förångarens yta.

## 3. Svagt ljud från luftkonditioneringsapparaten.

- Du kan få höra ett svagt väsande ljud när kompressorn kör eller just har stoppat. Ljudet kommer av köldmedlet som rinner tillbaka eller stannar upp.
- Du kan få höra ett svagt "gnisslande" ljud när kompressorn kör eller just har stoppat. Detta orsakas av värmeexpansion och köldsammandragning av plastdelarna i enheten när temperaturen ändras.
- Ett ljud kan höras då jalousin återgår till sitt ursprungliga läge då du just slagit på enheten.

## 4. Damm blåser ut från inomhusenheten.

- Detta är normalt då luftkonditioneringsapparaten inte har använts på länge eller när den används för första gången.

## 5. Inomhusenheten avger en konstig lukt.

- Denna orsakas av att inomhusenheten avger lukter som kommer från byggmaterial, möbler eller rökning.

## 6. Luftkonditioneringsapparaten går bara till fläktläge från kylnings- eller uppvärmningsläge.

- När inomhustemperaturen når upp till temperaturinställningen på luftkonditioneringsapparaten, stoppar kompressorn automatiskt och luftkonditioneringsapparaten övergår till läget för enbart fläkt. Kompressorn startar igen när inomhustemperaturen ökar i kylningsläget eller sjunker i uppvärmningsläget till den inställda punkten.

7. Vattendroppar kan bildas utanpå inomhusenheten vid kylning i en hög relativ luftfuktighet (relativ luftfuktighet som är högre än 80 %). Justera den horisontella jalousin till max. luftutloppsposition och välj fläkthastigheten HIGH (hög).

## 8. Uppvärmningsläge

- Luftkonditioneringsapparaten drar in värme från utomhusenheten och frigör den via inomhusenheten under uppvärmningsdriften. När utomhustemperaturen sjunker minskar också den värme som absorberas av luftkonditioneringen, vilket gör att inomhusenhetens uppvärmningsförmåga kommer att sjunka.

## 9. Automatisk omstartsfunktion.

- Ett strömavbrott under drift stoppar enheten helt. Luftkonditioneringsapparaten är utrustad med en automatisk omstartsfunktion. När strömmen kommer tillbaka startar enheten automatiskt om med alla de tidigare inställningarna sparade av minnesfunktionen.

## 10. Kylläckageskydd.

- Luftkonditioneringsenheten levereras med ett kylläckagedetekteringssystem. När utomhusenheten detekterar brist på kylmedel, stoppas luftkonditioneringsenheten och inomhusenheten visar larm-EC på displayen.

När detta larm aktiveras, ska luftkonditioneringsenheten inte startas om och leverantörens kontaktas.

## J TIPS OM FELSÖKNING

### Problem och lösningar



#### PROBLEM

Stoppa omedelbart luftkonditioneringsapparaten om något av följande fel inträffar. Dra ut strömkontakten och kontakta din leverantör.

- Säkring går ofta eller kretsbrytaren utlöses ofta.
- Främmande föremål eller vatten har trängt in i luftkonditioneringsapparaten.
- Fjärrkontrollen fungerar inte eller fungerar dåligt.
- Andra onormala situationer.

Problem	Orsak	Lösning
Enheten startar inte.	Strömavbrott	Vänta tills strömmen kommit tillbaka.
	Enhetens strömkontakt kan ha dragits ur.	Kontrollera att strömkontakten sitter säkert i vägguttaget.
	En säkring kan ha gått.	Byt säkring/återställ relä/återställ kretsbytare
	Batteriet i fjärrkontrollen kan vara tomt.	Byt ut batteriet.
	Avståndet mellan fjärrkontrollen till mottagaren på inomhusenheten överstiger 6-7 meter, eller också finns det hinder mellan fjärrkontrollen och mottagaren.	Minska avståndet. Ta bort tänkbara hinder. Rikta fjärrkontrollen mot mottagaren på inomhusenheten.
	Du har ställt in fel tid med timern.	Vänta eller annullera timerinställningen.
Enheten stoppas och kan inte startas	Möjlig kylmedelsbrist	Kontakta leverantören
Enheten varken kylvlar eller värmer rimmet särskilt bra när luft strömmar ut från luftkonditioneringsapparaten.	Felaktig temperaturinställning.	Ställ in rätt temperatur. För utförlig beskrivning, se kapitel D, "Användning med fjärrkontroll".
	Luftfiltret är blockerat.	Rengör luftfiltret.
	Dörrar eller fönster i rummet är öppna.	Stäng dörrar eller fönster.
	Luftinlopp eller utlopp på in- eller utomhusenheten har blockerats.	Avlägsna blockeringarna först och starta sedan om enheten.
	Kompressorns 3-minuters fördröjnings-skydd har aktiverats.	Vänta.
	Avfrostning av utomhusenheten pågår.	
Det går inte att ändra fläkthastighet.	Luftkonditioneringsapparaten befinner sig i autoläge.	Fläkthastigheten kan bara ändras i lägena UPPVÄRMNING, KYLNING och FLÄKT.
	Luftkonditioneringsapparaten befinner sig i avfuktningläge.	
TEMPERATUR-indikatorn visas inte.	Luftkonditioneringsapparaten befinner sig i fläktläge.	Det går inte att ställa in temperaturen i läget FLÄKT.

Om felet inte blivit löst, kontakta din leverantör. Var noga med att lämna utförliga uppgifter om fel och enhetsmodell.



#### OBS!

Reparation av enheten får endast utföras av en auktoriserad luftkonditioneringsstekniker.

## K GARANTIVILLKOR

Luftkonditioneringsapparaten har en 48 månaders garanti på kompressor och 24 månaders garanti på andra delar, som gäller från och med inköpsdatumet. Följande bestämmelser gäller:

1. Vi avsäger oss uttryckligen alla andra skadeanspråk, inklusive anspråk på oavsiktliga skador.
2. Reparationer eller byte av delar som utförs under garantiperioden resulterar inte i en förlängning av garantin.
3. Garantin blir ogiltig om några ändringar gjorts, ickegenuina delar installerats eller reparationer utförts av tredje part.
4. Komponenter som utsätts för normalt slitage, såsom filter, täcks inte av garantin.
5. Garantin gäller endast om du kan visa upp det ursprungliga, daterade inköpskvittot och om inga ändringar gjorts.
6. Garantin är ogiltig vid skador orsakade av försummelse eller aktiviteter som skiljer sig från de som omnämns i den här instruktionsboken.
7. Transportkostnader och riskerna vid transporten av luftkonditioneringsapparaten eller luftkonditioneringsapparaten delar är köparens ansvar.
8. Skador som orsakats av att lämpliga filter inte använts, omfattas inte av denna garanti.
9. Förlust av köldmedel och/eller läckage på grund av felaktig anslutning/bortkoppling av enheter och/eller bortkoppling av enheter som utförts av ej kvalificerad personal täcks inte av de garantivillkor som gäller för denna produkt. Skada på enheter som har monterats, anslutits och/eller kopplats bort i strid med lokala bestämmelser och/eller lagar och/eller utan att man följt riktlinjerna i denna bruksanvisning, täcks inte av de garantivillkor som gäller för denna produkt.

Kontakta din återförsäljare för reparation om bruksanvisningen inte innehåller någon lösning på problemet. Om enheten mot förmodan skulle behöva kopplas bort, var då noga med att bortkopplingen alltid utförs av kvalificerad och auktoriserad personal och enligt dina lokala bestämmelser och lagar.

## L TEKNISKA DATA

Modell		S 3425	S 3431	S 3448	SC 3425	SC 3431	SC 3448
Typ av luftkonditioneringsapparat		Väggmonterad luftkonditioneringsapparat	Väggmonterad luftkonditioneringsapparat	Väggmonterad luftkonditioneringsapparat	Väggmonterad luftkonditioneringsapparat	Väggmonterad luftkonditioneringsapparat	Väggmonterad luftkonditioneringsapparat
Kylningskapacitet *	W	2650 (1231 - 3312)	3500 (1290 - 4455)	5300 (1817 - 6125)	2650 (1231 - 3350)	3500 (1322 - 4467)	4700 (1729 - 5451)
EE-klass kylning*		A++	A++	A++	A++	A++	A++
SEER*		6.9	6.8	6.5	6.5	6.6	6.1
Uppvärmningskapacitet *	W	2500 (850 - 3722)	2600 (1202 - 4865)	4200 (1377 - 6741)	2400 (850 - 3452)	2500 (1910 - 4877)	3650 (1260 - 6000)
EE-klass uppvärmning*		A+	A+	A+	A+	A+	A
SCOP*		4.0	4.4	4.2	4.0	4.0	3.8
Avfuktningsskapacitet ** / ***	L / 24 h	36	38.4	60	36	38.4	60
Strömförbrukning - kylning	kW	0.80	1.17	1.63	0.82	1.21	1.56
Strömförbrukning - uppvärmning	kW	0.91	1.12	1.54	0.87	1.10	1.64
Årlig energiförbrukning kylning / uppvärmning	kWh	132 / 875	180 / 827	285 / 1400	140 / 840	186 / 875	269 / 1349
Nätanslutning	V / Hz / Ph	220-240~ / 50 / 1	220-240~ / 50 / 1	220-240~ / 50 / 1	220-240~ / 50 / 1	220-240~ / 50 / 1	220-240~ / 50 / 1
Ström (nom.) kylning/uppvärmning	A	3.6 / 4.1	5.2 / 5.0	7.3 / 6.9	3.6 / 3.9	5.4 / 4.9	6.9 / 7.3
Max. ström	A	9.5	10	11.5	9.5	10	11.5
Luftflöde **	m <sup>3</sup> /h	430/320/230	485/390/310	610/460/360	350/280/220	520/420/340	600/500/375
För rum på - till**	m <sup>3</sup>	60-85	80 - 100	125 - 145	60-85	80 - 100	125 - 145
Lämpliga regioner		W / A / C	W / A / C	W / A / C	W / A / C	W / A / C	W / A / C
Kompressortyp		Roterande	Roterande	Roterande	Roterande	Roterande	Roterande
Fläkthastigheter		3	3	3	3	3	3
Termostatintervall	°C	17 - 32	17 - 32	17 - 32	17 - 32	17 - 32	17 - 32
Kontroller manuell / mekanisk / elektronisk		Elektronisk fjärr	Elektronisk fjärr	Elektronisk fjärr	Elektronisk fjärr	Elektronisk fjärr	Elektronisk fjärr
Fjärrkontroll Ja / Nej		Ja	Ja	Ja	Ja	Ja	Ja
Luftfiltertyp(er)		Nät, aktivt kol, 3M HAF	Nät, aktivt kol, 3M HAF	Nät, aktivt kol, 3M HAF	Nät, aktivt kol, 3M HAF	Nät, aktivt kol, 3M HAF	Nät, aktivt kol, 3M HAF
Köldmedelstyp/laddning	K / g	R410A / 800	R410A / 950	R410A / 1480	R410A / 800	R410A / 950	R410A / 1450
Köldmedel GWP		2088	2088	2088	2088	2088	2088
Diameter på köldmedelsrör - flytande - gas	mm	6.35 / 9.52	6.35 / 9.52	6.35 / 12.7	Snabbanslutning	Snabbanslutning	Snabbanslutning
Normalt sug- / presstryck (max)	bar	8 / 35 (15 / 41)	8 / 35 (15 / 41)	8 / 35 (15 / 41)	8 / 35 (15 / 41)	8 / 35 (15 / 41)	8 / 35 (15 / 41)
Mått inomhusenhet (b x h x d)	mm	715x250x188	800x275x188	940x275x205	715x275x188	800x275x188	940x275x205
Mått utomhusenhet (b x h x d)	mm	770x555x300	800x554x333	760x590x285	770x555x300	800x554x333	800x554x333
Nettovikt inomhusenhet	kg	6.5	7.4	9.0	11.5	12.3	14.6
Nettovikt utomhusenhet	kg	26.6	29.1	37.8	26.9	29.5	37.8
Bruttovikt inomhusenhet	kg	8.2	9.5	12.2	15.5	16.4	19.2
Bruttovikt utomhusenhet	kg	29.0	31.9	40.5	29.3	32.3	40.5
Ljudtrycksnivå inomhusenhet****	dB(A)	52	52	55	51	52	56
Ljudtrycksnivå utomhusenhet****	dB(A)	58	60	63	60	62	64
Ljudtrycksnivå inomhusenhet (low)****	dB	22	23	25	25	26	26
Enhetsskydd inomhus	IP	IPX0	IPX0	IPX0	IPX0	IPX0	IPX0
Enhetsskydd utomhus	IP	IP24	IP24	IP24	IP24	IP24	IP24
Säkringsgradering		T3.15A / 250V	T3.15A / 250V	T3.15A / 250V	T3.15A / 250V	T3.15A / 250V	T3.15A / 250V

\* EN 14511/EN 14825

\*\* Ska användas som en indikation

\*\*\* Fuktavtagning vid 32°C, 80 % relativ luftfuktighet

\*\*\*\* EN 12108-2008

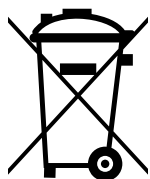

Kassera ej elektriska apparater som sorterat avfall; använd separata insamlingsanläggningar. Kontakta dina lokala myndigheter för information om tillgängliga avfallsinsamlingsystem. Om elektriska apparater kasseras som deponi eller på soptippar kan hälsofarliga ämnen lacka ut i grundvattnet och komma in i näringskedjan, vilket kan skada din hälsa och ditt välbefinnande. När du byter ut gamla apparater mot nya är återförsäljaren enligt lag skyldig att ta tillbaka din gamla apparat för kassering utan extrakostnader. Släng inte batterier i elden där de kan explodera eller ge av farliga vätskor. Om du byter ut eller förstör fjärrkontrollen, ta bort batterierna och kasta bort dem i enlighet med gällande föreskrifter eftersom de är skadliga för miljön.

**Miljöinformation:** Denna utrustning innehåller fluorinerade växthusgaser som omfattas av Kyoto-avtalet. Den får endast servas eller monteras isär av auktoriserade personer.

Denna utrustning innehåller R410A-köldmedel i den mängd som anges i tabellen ovan. Släpp inte ut R410A i atmosfären: R410A är en fluorinerad växthusgas med ett GWP (Global Warming Potential) = 2088

**Internet:**

För din bekvämlighet kan du ladda ner den senaste versionen av bruksanvisning på följande länk: [www.qlima.com](http://www.qlima.com).



## Distributed in Europe by PVG Holding B.V.

- Ⓛ Benötigen Sie weitere Informationen oder treten Probleme auf, besuchen Sie bitte unsere Website [www.qlima.com](http://www.qlima.com), oder setzen Sie sich mit unserem Kundendienst in Verbindung (Telefonnummer auf [www.qlima.com](http://www.qlima.com)).
- Ⓜ For alle yderligere oplysninger eller ved eventuelle problemer med apparatet henvises til [www.qlima.com](http://www.qlima.com) eller det lokale Kundecenter (telefonnumre findes i [www.qlima.com](http://www.qlima.com)).
- Ⓝ Si necesita información o si tiene algún problema, visite nuestra página Web [www.qlima.com](http://www.qlima.com), o póngase en contacto con el servicio cliente (hallará el número de teléfono en [www.qlima.com](http://www.qlima.com)).
- Ⓞ Si vous souhaitez obtenir des informations supplémentaires ou si vous rencontrez un problème, rendez-vous sur notre site Web ([www.qlima.com](http://www.qlima.com)) ou contactez notre service client (vous trouverez l'adresse et numéro de téléphone sur [www.qlima.com](http://www.qlima.com)).
- Ⓟ Jos haluat huoltoapua, lisätietoja tai laitteen kanssa tulee ongelmia, tutustu verkkosivustoon osoitteessa [www.qlima.com](http://www.qlima.com) tai kysy neuvoa PVG kuluttajapalvelukeskuksesta ([www.qlima.com](http://www.qlima.com)).
- Ⓠ If you need information or if you have a problem, please visit the our website ([www.qlima.com](http://www.qlima.com)) or contact our sales support (you find its phone number on [www.qlima.com](http://www.qlima.com)).
- Ⓡ Per informazioni e in caso di problemi, visitate il sito Web [www.qlima.com](http://www.qlima.com) oppure contattate il Centro Assistenza Clienti (per conoscere il numero di telefono, consultate [www.qlima.com](http://www.qlima.com)).
- Ⓢ Hvis du trenger informasjon, eller hvis du har et problem med produktet, kan du gå til nettsidene [www.qlima.com](http://www.qlima.com). Alternativt kan du kontakte med PVG' forbrukertjeneste (telefonnummeret i [www.qlima.com](http://www.qlima.com)).
- Ⓣ Als u informatie nodig hebt of als u een probleem hebt, bezoek dan de onze website ([www.qlima.com](http://www.qlima.com)) of neem contact op met de afdeling sales support (adres en telefoon op [www.qlima.com](http://www.qlima.com)).
- Ⓤ Se necessitar de informações ou se tiver problemas, visite o Web site [www.qlima.com](http://www.qlima.com) ou contacte o Centro de Assistência (número de telefone o [www.qlima.com](http://www.qlima.com)).
- Ⓥ W przypadku problemów i w celu uzyskania szczegółowych informacji odwiedź stronę internetową Qlima dostępną pod adresem [www.qlima.com](http://www.qlima.com) lub skontaktuj się z Centrum kontaktów Qlima ([www.qlima.com](http://www.qlima.com)).
- Ⓦ Om du behöver service eller information eller har problem med apparaten kan du besöka [www.qlima.com](http://www.qlima.com) eller kontakta Qlima kundtjänst (du hittar telefonnumret på [www.qlima.com](http://www.qlima.com)).
- Ⓧ Če želite dodatne informacije, obiščite spletno mesto podjetja na naslovu [www.qlima.com](http://www.qlima.com) ali pokličite na telefonsko ([www.qlima.com](http://www.qlima.com)).
- Ⓨ Daha fazla bilgiye ihtiyaç duyarsanız veya bir soruyla karşılaşırsanız, [www.qlima.com](http://www.qlima.com) adresindeki Qlima Internet sitesini ziyaret edin veya ülkenizde bulunan Qlima müşteri merkeziyle iletişim kurun (telefon numarasını: [www.qlima.com](http://www.qlima.com)).