



⚡ 3-9 kW Elektrische verwarming

3 modellen

CE

## Luchtverhitter Cat

### Compacte luchtverhitter voor kleinere ruimtes

#### Toepassing

Cat is een serie compacte en stille luchtverhitters voor vast gebruik. De serie is uitermate geschikt voor kleine opslagruimtes, garages, werkplaatsen of winkels. De mengkamer (accessoire) combineert verwarming en ventilatie door retourlucht en buitenlucht te mengen.

#### Comfort

Luchtverhitters van Frico zijn zeer stil en leveren snel comfortabele verwarming. Bevestigd aan de wandbeugel heeft de Cat-luchtverhitter een kantelhoek die voor een gebalanceerde en goede warmteverdeling zorgt.

#### Bediening en economie

Luchtverhitters van Frico gaan lang mee en verwarmen snel en doelmatig tegen lage kosten. Eenvoudige installatie en een minimaal onderhoud verlagen ook de kosten en de kans op storingen.

#### Ontwerp

De Cat-luchtverhitter heeft een welgevormd klassiek ontwerp van wit geëmailleerd plaatstaal. De luchtverhitter is klein en onopvallend en daardoor eenvoudig te plaatsen.

#### Productgegevens

- Laag geluidsniveau.
- Wandbeugel met kantelhoek van 10° voor goede warmteverdeling.
- De Cat 3 kW kan ook worden aangesloten op eenfasige voeding (230 V~).
- Geïntegreerde thermostaat met instelbereik +5 – +35 °C en keuzeschakelaar voor de output. Externe bediening van bijvoorbeeld de thermostaat en timer is mogelijk.
- Mengkamer, die verwarming en ventilatie combineert, is verkrijgbaar als accessoire voor de Cat 3 en 5 kW.
- Corrosiebestendige buitenbehuizing van gegalvaniseerd en gepoederlakt plaatstaal. Kleurcode: RAL 9016, NCS 0500 (wit).

## Luchtverhitter Cat



De Cat-luchtverhitter met mengkamer kan eenvoudig problemen met negatieve druk in ruimtes verhelpen. Koude lucht wordt van onder opgenomen, verwarmd en vervolgens afgegeven aan de ruimte.



Een kleine Cat die discreet en stil werkt!



Ruimtes die slechts af en toe worden gebruikt, kunnen snel op elk gewenst moment met een luchtverhitter worden verwarmd.

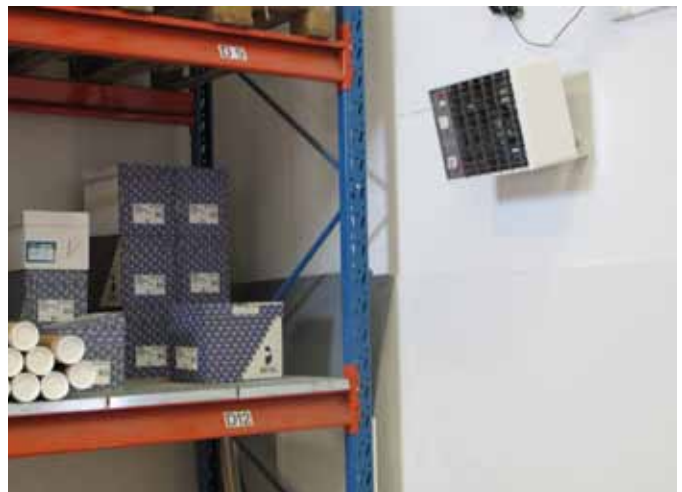

De Cat is voorzien van een gemonteerde wandbeugel die de luchtverhitter voor een goede warmteverdeling een kantelhoek van 10° geeft.

# Luchtverhitter Cat

## Technische specificaties | Luchtverhitter Cat ⚡

Type	Capaciteit [kW]	Luchtstroom [m³/h]	Geluidsniveau*1 [dB(A)]	Δt*2 [°C]	Voltage [V]	Stroomsterkte [A]	HxBxD [mm]	Gewicht [kg]
C3	0/1,5/3	280	41	32	230V~/400V3N~*3	13,2/4,4	255x335x276	6,3
C5	0/2,5/5	480	40	31	400V3N~	7,3	255x335x276	6,7
C9	0/4,5/9	720	44	37	400V3N~	13,1	315x405x335	10,2

\*1) Conditie: Afstand tot de unit 3 meter. Richtingsfactor: 2. Equivalent absorptiegebied: 200 m².

\*2) Δt = temperatuurstijging van de passerende lucht op maximale warmte-output.

\*3) C3 kan worden omgeschakeld tussen 230V~ en 400V3N~. De overige apparaten dienen niet eenfase te worden geschakeld.

Beschermingsklasse: IP44.

Voldoet aan CE

## Afmetingen

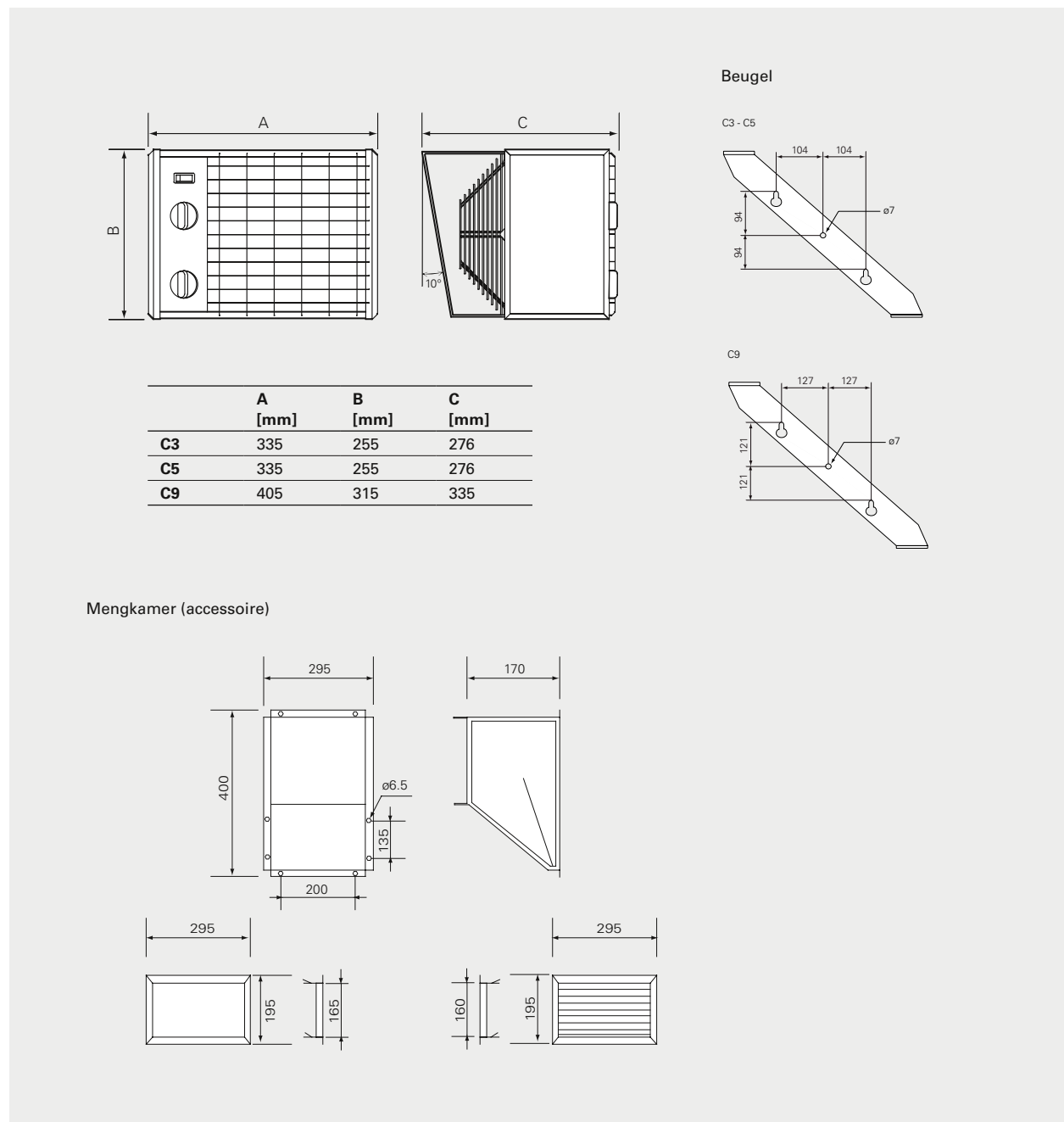

## Luchtworp

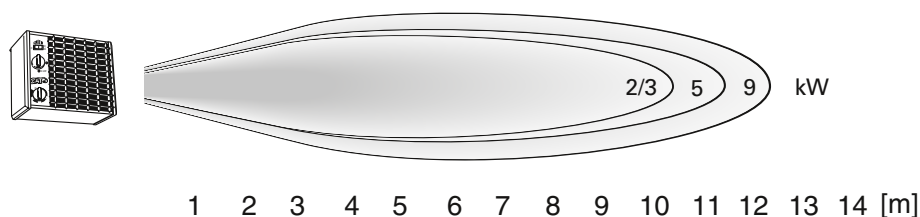

## Montage en aansluiting

### Montage

De Cat-luchtverhitter wordt aan een wand gemonteerd en heeft een vaste kantelhoek ( $10^\circ$  neerwaarts), die voor een gebalanceerde en goede warmteverdeling zorgt. Zie figuur 1 voor minimale afmetingen met een permanente installatie.

### Installatie met mengkamer

De mengkamer CMB35 past op de C3 en C5. De mengkamer is verkrijgbaar als accessoire en bestaat uit een buitenluchtrooster, een inbouwframe en een afstandsbediening. Het inbouwframe en buitenluchtrooster worden aan de wand gemonteerd of vastgeschroefd. Daarna worden de mengkamer en de unit bevestigd. Zie figuur 2. De afstandsbediening bestaat uit een hendel, een wandbeugel, een draaibol en twee bijbehorende verbindingen. Tussen de verbindingen wordt een trekstang gebruikt (niet inbegrepen).

### Elektrische installatie

De Cat-luchtverhitter is bedoeld voor permanente installatie. De wartels aan de achterkant van de unit worden gebruikt om accessoires aan te sluiten. De C3 kan ook worden aangesloten op eenfasige voeding (230 V~).

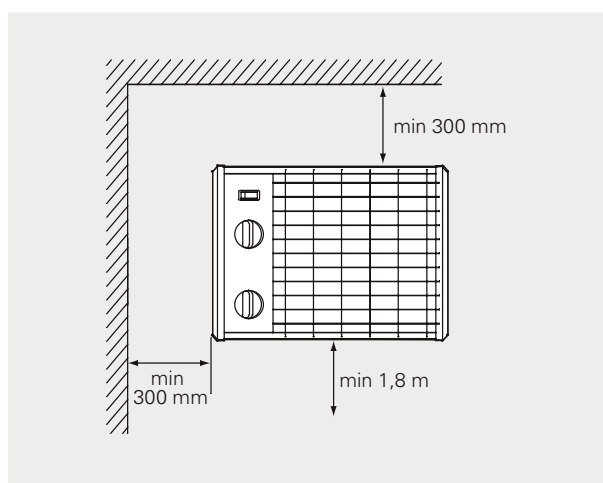

Fig. 1: minimale afstand voor permanente installatie.

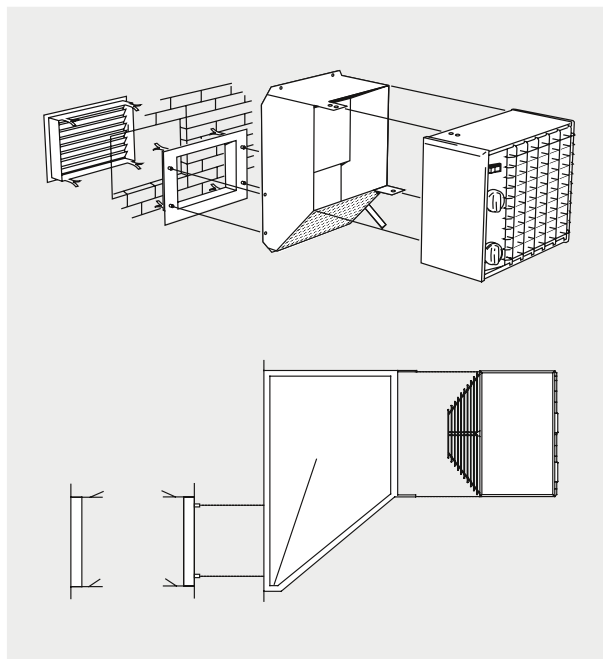

Fig. 2: doorsnede en zijaanzicht van de Cat met mengkamer.

## Bedieningsmogelijkheden

### Geïntegreerde regeling

De geïntegreerde thermostaat regelt zowel de ventilatie als verwarming of alleen de verwarming. U kunt met de functieschakelaar een keuze maken. Voor gebruik met alleen verwarming blaast de ventilator constant en regelt de thermostaat uitsluitend de verwarmingscapaciteit. Het werkbereik van de thermostaat is +5 – +35 °C. Het vermogen kan worden geselecteerd met de keuzeschakelaar voor de capaciteit.

### Externe bediening

De Cat kan ook worden bediend via een externe keuzeschakelaar voor de capaciteit, thermostaat en timer.

- T10/TK10, elektronische thermostaat met verborgen/zichtbare knop
- EV300, keuzeschakelaar voor de capaciteit
- CBT, elektronische timer

## Regelingen en accessoires

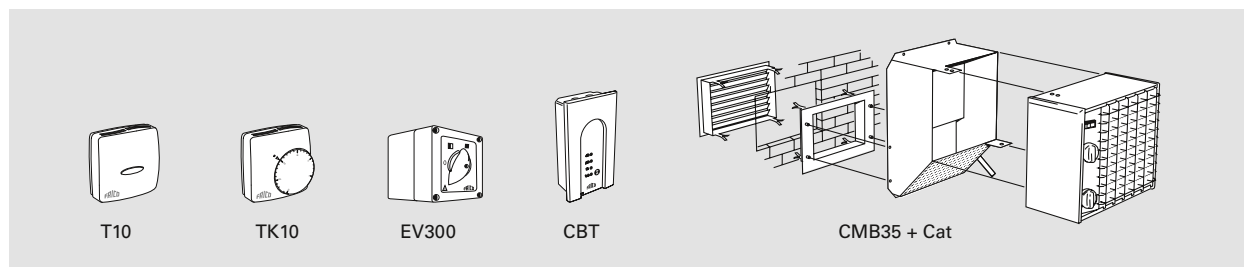

### T10/TK10, thermostaten

Processorgestuurde thermostaten met verborgen en zichtbare wijzerplaten. Instelbereik +5 – +30 °C. Aansluitspanning: 230 V. Max. onderbrekingsvermogen: 10 A. IP30.

### EV300, keuzeschakelaar voor het vermogen

Keuzeschakelaar voor het vermogen met vermogensstappen 0-1/2-1/1. IP44.

### CBT, elektronische timer

Elektronische timer met wisselcontact. Instelbereik respectievelijk 1/2-1-2-4 of 4-8-16-24 uur. Het instelbereik kan worden beperkt tot een maximale duur van ½ uur. Hoë beschermklasse (IP44). Voldoet aan CE.

### CMB35, mengkamer

Mengkamer voor de C3 en C5. Bespaart energie door de buitenlucht in apart geselecteerde verhoudingen te mengen met de retourlucht. De mengkamer wordt geleverd met een wandrooster, een inbouwframe en een afstandsbediening. Zie voor meer informatie "Montage en aansluiting".

### TP3/5 en TP9, afdekpaneel voor schakelaars

Dekt de schakelaars van de verwarming af en voorkomt wijzigingen in de instellingen.

Voor verdere opties, zie sectie over thermostaten en regelingen of neem contact op met Frico.

Type	Omschrijving	HxBxD [mm]
T10	Elektronische thermostaat	80x80x31
TK10	Elektronische thermostaat met externe wijzerplaat	80x80x31
EV300	Capaciteitregeling	100x80x90
CBT	Elektronische timer	155x87x43
CMB35	Mengkamer voor C3 en C5	400x295x170
TP3/5	Afdekpaneel voor schakelaars C3 en C5	
TP9	Afdekpaneel voor schakelaars C9	

### Bedradingsschema's

Intern bedradingsschema. Externe bediening.

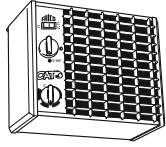

Cat



T10, elektronische thermostaat



TK10, ruimtethermostaat met externe wijzerplaat

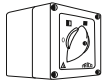

EV300, keuzeschakelaar voor de capaciteit

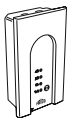

CBT, elektronische timer

