



lockout-tagout-shop.com
providing safety

WWW.LOCKOUT-TAGOUT-SHOP.COM | SALES@LOCKOUT-TAGOUT-SHOP.COM | VAN 'T HOFFSTRAAT 4 | 2665 JL BLEISWIJK | THE NETHERLANDS



USP
A USP COMPANY



Elk jaar gebeuren er duizenden arbeidsongevallen bij herstellingen en onderhoudswerken aan industriële krachtbronnen en machines.

Heel wat van die ongevallen zijn veroorzaakt door een onvoorziene energietoever. In Europa bepalen nochtans meerdere wetgevingen dat alle energiebronnen uitgeschakeld en geblokkeerd ("locked out") moeten worden, terwijl men aan machines werkt.



Wat is het?

Lockout Tagout is een vastgelegde veiligheidsprocedure waarbij de energietoever van industriële machines en apparatuur wordt uitgeschakeld terwijl er onderhouds- of reparatiewerk wordt uitgevoerd. De procedure is bedoeld om personeel te beschermen tegen het vrijkomen van elektrische stroom en tegen de gevaren van machines in werking.

Waarom Lockout Tagout?

- Veilig werken tijdens onderhouds- schoonmaak- en herstelingswerken.
- Ongevallenpreventie.
- Schadepreventie.
- Een beveiliging tegen eigen fouten en die van anderen.
- Iedereer's aandacht wordt getrokken op de lockout-situatie.

Veilig en verantwoord werken dankzij Lockout Tagout

Huidige wetgeving en voorschriften

EG-richtlijn 89/655 geeft "minimumvoorschriften" inzake veiligheid en gezondheid bij het gebruik door werknemers van arbeidsmiddelen op de arbeidsplaats". Enkele voorbeelden: de werkgever dient passende maatregelen te treffen om de risico's tot een minimum te beperken. (Art. 4) Elk arbeidsmiddel moet voorzien zijn van duidelijk identificeerbare inrichtingen waarmee het van elk van zijn krachtbronnen kan worden losgekoppeld. Onderhoudswerkzaamheden moeten kunnen plaatsvinden wanneer het arbeidsmiddel uitgeschakeld is. (Bijl. 3.13) Bij onderhouds- werkzaamheden moeten de werknemers onder voortdurende veilige omstandigheden alle nodige punten kunnen bereiken. Deze Europese richtlijn is reeds van toepassing in Nederland en België (B.S. 28/09/93).

OSHA-richtlijnen (usa)

Overeenkomstig de OSHA-regels voor het onder controle houden van gevaarlijke energie (1910.147) zijn werkgevers verplicht richtlijnen uit te werken voor het aanbrengen van geschikte vergrendelingssystemen op energiehoudende apparaten en het uitschakelen van apparatuur tijdens werkzaamheden. Op deze manier wordt onvoorziene energietoever voorkomen, kunnen apparaten niet per ongeluk worden ingeschakeld en kan opgeslagen energie niet vrijkomen. Dit alles met het oog op het voorkomen van lichamelijke letsels bij werknemers.





Lockout Tagout training DVD

Houd u aan de wettelijke veiligheidsvoorschriften – zorg voor veiligheidsstrainingen voor uw werknemers. Veiligheidsstrainingen voor alle betrokken werknemers verminderen niet alleen de kans op ongevallen op de werkvloer, maar ook de bijbehorende kosten.

Lockout Tagout: 9 Basic Steps

Deze handige DVD is een ideaal hulpmiddel voor alle veiligheidsverantwoordelijken en zet de eenvoudige Lockout Tagout-beveiligingsprocedure op duidelijke wijze uiteen in een aantal basisstappen.

- Wat is Lockout Tagout en wanneer is het nodig?
- Zes stappen naar de beheersing van gevaarlijke energie
- Drie stappen naar een veilig herstel van energie

Duur: 14 minuten

Artikelnr.
805854

Lockout for life

Leer uit de tragische fouten van anderen. In deze video worden vier ongelukken in beeld gebracht die werden veroorzaakt door een gebrek aan vergrendelings-systemen. Daarnaast wordt ook toegelicht hoe men deze ongelukken had kunnen voorkomen. Geschikt voor nieuwe én ervaren werknemers

Durée: 19 minutes

Artikelnr.
805855

Lockout Tagout programma

Een goed voorbereid programma bestaat uit de volgende stappen:



Een geschreven procedure ontwikkelen

Omvat het identificeren en noteren van procedures voor het controleren van gevaarlijke energie. Omvat ook de voorbereiding voor het uitzetten, isoleren, aanbrengen van vergrendelings-systemen, vrijlaten van opgeslagen energie en controleren van de afgesloten toestand van elk onderdeel van de apparatuur.



De werknemers opleiden

Zowel de betrokken personeelsleden als de verantwoordelijken moeten een opleiding krijgen in de specifieke procedures die de onderneming heeft uitgewerkt voor het controleren van de energietoevoer. De efficiëntie van de opleiding moet worden nagegaan.



Het programma implementeren

Naast het ontwikkelen van formele, geschreven procedures en het opleiden van personeel heeft Brady ook een gamma sloten, labels, en Lockout-apparatuur die u helpen om de Lockout-procedures te implementeren. Onze producten ondersteunen allerhande energiebronnen, waaronder elektriciteit, pneumatische energie, stoom, gas, vloeistoffen en vele andere.

Lockout Tagout procedure (ter plaatse)

Voor een goede uitvoering van het Lockout Tagout programma dient u volgende stappen te volgen:

Stap 1: Voorbereiden

Bereid de afsluiting van de energiebron voor. Ga na welk soort energie er wordt gebruikt (bv. elektrisch of mechanisch) en wat de potentiële gevaren ervan zijn. Lokaliseer de isolator(en) en bereid het blokkeren ('lock out') van de energiebron voor.

Stap 2: Informeren

Stel de betrokken operators en supervisors in kennis van de werkzaamheden die gaan plaatsvinden.

Stap 3: Uitschakelen

Schakel de apparatuur of machine uit.

Stap 4: Vergrendelen

Vergrendel alle energiebronnen met de juiste Brady Lockout-materialen om de toevoer naar de apparatuur of machine stil te zetten. Gebruik een slot zodat niemand de schakelaar of afsluiter kan bedienen terwijl het werk in uitvoering is. Plaats waarschuwingstags van Brady om tegen verkeerd gebruik te waarschuwen.

Stap 5: Testen

Test alle bedieningsinstrumenten en stroomkringen van de apparatuur of machine om na te gaan of deze volledig geïsoleerd is.

Stap 6: Repareren of andere werkzaamheden uitvoeren

Voer het reparatie- en/of onderhoudswerk uit.

Stap 7: Weer inschakelen

Als alle werkzaamheden zijn uitgevoerd en de Lockout-materialen weer zijn verwijderd, moeten er tests worden uitgevoerd om na te gaan of alle instrumenten en mechanische en elektrische Lockout-materialen daadwerkelijk zijn verwijderd. Waarschuw al het personeel vooraleer de toevoer weer wordt ingeschakeld.



Lockout: Systemen om gevaren te minimaliseren

Mechanische gevaren

Universele gevaren	108
Universeel vergrendelingssysteem	108
Vergrendeling voor kogelkranen	109
Vergrendeling voor kranen in gesloten stand	109
Vergrendeling voor kranen in open & gesloten stand	109
Omhulsels voor handwielafsluiters	110
Aanpasbaar omhulsel voor handwielafsluiters	110
Standaard omhulsel voor handwielafsluiters	110
Kabelvergrendelingssystemen	111
Universeel kabelvergrendelingssysteem	111
Mini-kabelvergrendelingssysteem	111
Universeel vergrendelingssysteem	111
Brady kabelvergrendelingssysteem	112
Scissor Lok™	112
Pro Lock II®	112
Vergrendelingssysteem voor vlinderkleppen	113
Vergrendelingssystemen voor tanks	114
Vergrendelingssysteem voor cilindertanks	114
Vergrendelingssysteem voor gasflessen	114
Pneumatisch vergrendelingssysteem	114

Elektrische gevaren

Vergrendelingssystemen voor stekkers	115
Elektrisch/Pneumatisch vergrendelingssysteem	115
Omhulsels voor elektrische stekkers	115
Omhulsels voor industriële stekkers	115
Vergrendelingssystemen voor onderbrekers	116
Universele meerpolige onderbreker lockout	116
Economy meerpolige onderbreker lockout	116
Lockout voor onderbrekers voor enkelpolige circuits	116
Onderbreker-lockout "No Hole"	116
Hulpstuk voor onderbreker-lockout	117
480-600V onderbreker blokkeersysteem	117
Miniaturblokkeersysteem voor automatische schakelaars	118

Lockout vergrendelingskits

Ultieme vergrendelingskit	119
Vergrendelingskit voor kranen en elektrische gevaren	120
Vergrendelingskit voor kranen	120
Vergrendelingskit voor elektrische gevaren	120
Kleine aanpasbare vergrendelingskit	121
Mini-starterskit	121
Starterskit	121
Vergrendelingskit voor handwielafsluiters	121

Sloten, hangslotbeugels & toebehoren

Hangsloten	123
Niet-geleidend vergrendelingssysteem	126
Nylon vergrendelingssysteem	126
Multi-hangslotbeugels	126
Economy lockout	127
Compacte lockout	127
Beschrijfbaar multi-hangslotbeugels	127
Blanco multi-hangslotbeugels	127
Lockout stations & lock boxes	128
Slotenborden	128
Aanpasbaar lockout station	129
Industrieel lockout station	129
Group lock lox	130
Group lockout center	130
Hangslotkast	130
Hangslotbord	130
Lockout tassen	131



Tagout: aantonen van gevaren

Onderhouds- en kwaliteitstags	132
Machine veiligheidslabels	132
Waarschuwingstags	133
Taghouders	134
Systeem voor veiligheidsbeheer	135
Gekleurde kabelbandjes	135
Magnetische signalisatie	136
Insteekhoezen met magnetische strips en lussen	136





Type gevaar	Toepassing	Blokking		Systeem	Pag.
		Type	Positie		
MECHANISCH GEVAAR	Kogelkranen	Vast	Gesloten	Brady vergrendelingssysteem voor kogelkranen	109
			Gesloten	Niet-geleidend vergrendelingssysteem voor kogelkranen	109
			Open/Gesloten	Prinzing vergrendelingssysteem voor kogelkranen	109
		Aanpasbaar	Open/Gesloten	Universeel vergrendelingssysteem	108
	Handwiel afsluiters	Aanpasbaar	Alle posities	Standaard omhulsel voor handwielafsluiters	110
				Aanpasbaar omhulsel voor handwielafsluiters	110
				Mini kabelvergrendelingssysteem	111
				Scissor-Lok™	112
				Brady kabelvergrendelingssysteem	112
				Pro Lock II®	112
				Universeel kabelvergrendelingssysteem	111
	Vlinderkleppen	Aanpasbaar	Alle posities	Lockouts voor vlinderkleppen	113
				Universeel vergrendelingssysteem	108
	Gasflessen	Aanpasbaar	Alle posities	Vergrendelingssysteem voor cilindertanks	114
				Vergrendelingssysteem voor gasflessen	114
Pneumatische energie	Vast	Buiten werking	Pneumatisch vergrendelingssysteem	114	
			Groot elektrisch/pneumatisch vergrendelingssysteem	115	



Type gevaar	Toepassing	Systeem	Pag.	
ELEKTRISCH GEVAAR	Elektrische stekkers	Groot elektrisch/pneumatisch vergrendelingssysteem	115	
		Omhulsels voor elektrische stekkers	115	
		Omhulsels voor industriële stekkers	115	
	Panelen		Mini kabelvergrendelingssysteem	111
			Scissor-Lok™	112
			Brady kabelvergrendelingssysteem	112
			Pro Lock II®	112
			Universeel kabelvergrendelingssysteem	111
			Niet-geleidend vergrendelingssysteem	126
			Nylon vergrendelingssysteem	126
	Onderbrekers		Miniatuurblokkeersysteem voor automatische schakelaars	118
			Universele meerpolige onderbreker-lockout	116
			Economy lockout voor meerpolige onderbrekers	116
			Lockout onderbrekers voor enkelpolige circuits	116
			"No Hole" onderbreker-lockout	116
			480-600V onderbreker blokkeersysteem	117



U zal dit icoon terugvinden doorheen de Lockout Tagout sectie van deze catalogus. Het geeft informatie die belangrijk is bij het kiezen van het juiste slot bij een vergrendelingssysteem.

Universeel vergrendelingssysteem: één systeem dat alles kan!

Het universeel vergrendelingssysteem opent nieuwe mogelijkheden op het gebied van Lockout Tagout technologie. Geen enkel ander systeem kan zoveel verschillende soorten kranen in verschillende grotes vergrendelen.

- Rendabel en flexibel modulair systeem
- Kan gebruikt worden voor het vergrendelen van grote kleppen, T-hendels en moeilijk te vergrendelen apparatuur
- Nieuwe klem past over gesloten ringen en brede hendels
- Vergrendelt afsluiters in **geopende of gesloten stand**
- Vervaardigd van industrieel staal en industriële nylon voor een robuuste duurzaamheid, bestand tegen chemicaliën en corrosie
- Eenvoudig in het gebruik, licht en compact
- **Max. diameter hangslotbeugel: 9 mm**
- **Min. hoogte hangslotbeugel: 20 mm**



Artikelnr.	Omschrijving
050924	Basis Universeel vergrendelingssysteem - klein
065402	Blokkeerarm - klein
050899	Basis Universeel vergrendelingssysteem - groot
065403	Blokkeerarm - groot
051395	Kabelbevestiging met 2,44 m gecoate kabel, kabeldiameter: 3,25 mm

Maximum breedte afsluiterhendel	
Klein systeem: 25 mm	Groot systeem: 41 mm
Maximum dikte afsluiterhendel	
Klein systeem: 19 mm	Groot systeem: 31,75 mm

Basissysteem



Het universeel vergrendelingssysteem is een modulair systeem waaraan de gebruiker accessoires kan toevoegen naargelang de situatie. Demonteer het systeem (zie afbeelding) en plaats de gewenste accessoires.



Voeg blokkeerarmen toe om het systeem geschikt te maken voor afsluiten van kogelkranen in half-open, open of gedeeltelijk geopende stand.

Plaats een kabelbevestiging om handwielafsluiters te vergrendelen



Basissysteem

Gebruik het universeel vergrendelingssysteem om vlinderkleppen te vergrendelen: de klem wordt op de vlinderhendels gezet, wat voorkomt dat de trekhendel wordt ingedrukt. De klep kan niet in een andere stand worden gezet.



Basissysteem + blokkeerarm

Gebruik blokkeerarmen om kwartslagkleppen te blokkeren.



Basissysteem + kabelbevestiging

Handwielafsluiters kunnen worden vergrendeld door de kabelbevestiging te gebruiken met het universele vergrendelings-systeem.



Basissysteem + 2 blokkeerarmen

Voeg blokkeerarmen toe om het systeem geschikt te maken voor het afsluiten van kogelkranen in half-open, open of gedeeltelijk geopende stand.

Lockouts voor kranen in gesloten stand

Brady vergrendelingssysteem voor kogelkranen

- Vergrendelt kogelkranen in gesloten stand
- Past op bijna elke hendel tot 76 mm
- Zeer compact en licht
- Beschikbaar in 2 afmetingen
- **Standaardverpakking:** 1 stuk

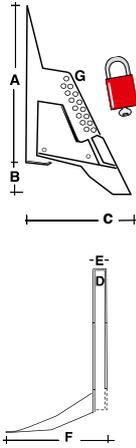

Artikelnr.	Afmeting afsluiterhendel	Minimum beugelhoogte	Materiaal
065666	6 - 25 mm	25 mm	Nylon
065692	6 - 25 mm	19 mm	Steel
065669	32 - 76 mm	19 mm	Steel
065693	32 - 76 mm	19 mm	Steel

Artikelnr.	A mm	B mm	C mm	D mm	E mm	F mm	G aantal	G Ø
065666	80	30	60	8	12	71	8	7,5
065692	87	30	50	8	11	63	6	10
065669	150	30	110	10	15	110	15	7,5
065693	150	30	110	10	15	110	7	10

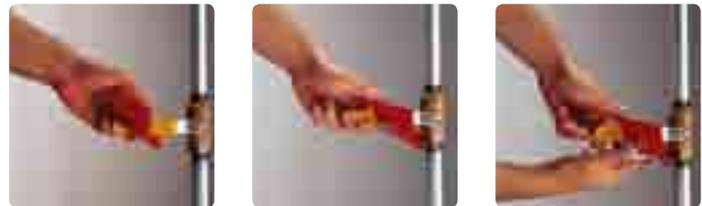

Niet-geleidend vergrendelingssysteem voor kogelkranen

- Niet-geleidend
- Eenvoudig te installeren
- Vergrendelt kogelkranen in **gesloten** stand
- Vervaardigd uit sterk polypropyleen, bestand tegen chemicaliën, breuk- en slijtvast
- Bestand tegen extreme temperatuurschommelingen van -46 tot 183°C
- **Max. diameter hangslotbeugel:** 7 mm
- **Min. hoogte hangslotbeugel:** 20 mm
- **Standaardverpakking:** 1 stuk

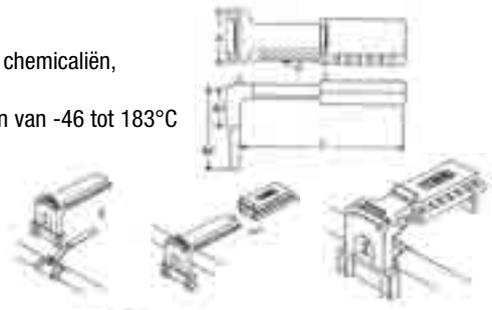

Artikelnr.	Breedte (A)	Hoogte (B)	Lengte handvat (C)	Slotgaten (D)
225340	95 mm	125 mm	190 à 250 mm	8 mm

Lockouts voor kranen in open & gesloten stand

Prinzing vergrendelingssysteem voor kogelkranen

- Klein systeem vergrendelt leidingen van **12,5 tot 31 mm** in **open en gesloten** stand
- Groot systeem vergrendelt leidingen van **50 tot 200 mm** in **gesloten** stand
- Veelzijdig en gemakkelijk te plaatsen
- Twee helften omsluiten de greep van de kogelkraan zodat deze niet per ongeluk kan worden geopend of gesloten
- Vervaardigd uit supersterk polypropyleen
- **Max. diameter hangslotbeugel:** 6,5 mm
- **Min. hoogte hangslotbeugel:** 38 mm
- **Standaardverpakking:** 1 stuk

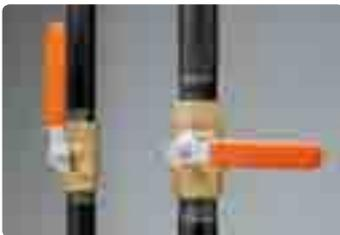

Artikelnr. Rood	Artikelnr. Blauw	Artikelnr. Groen	Artikelnr. Geel	Type
800110	805847	805848	805849	Klein
800111	805850	805851	805852	Groot



i Zie pagina 110 voor meer informatie i.v.m. gebruik van verschillende kleuren

Mechanische gevaren – Handwielafsluiters



Aanpasbaar omhulsel voor handwielafsluiters

- Aanpasbaar om handwielen af te sluiten van **2,5 tot 16,5 cm**
- **Één omhulsel dat past op de meeste handwielafsluiters**
- Vervangt 3 conventionele lockouts voor handwielafsluiters = kostenbesparend
- Duurzaam polypropyleen
- Bestand tegen extreme temperatuurschommelingen van -45°C tot 182°C
- **Max. diameter hangslotbeugel: 7 mm**
- **Min. hoogte hangslotbeugel: 20 mm**
- **Standaardverpakking: 1 stuk**



Artikelnr.
064057



Standaard omhulsels voor handwielafsluiters

- Omhulsels in verschillende formaten om handwielen af te sluiten van **2,5 tot 32 cm**
- Vervaardigd uit duurzaam polypropyleen – zeer stootvast en chemicaliënbestendig
- Bestand tegen temperatuurschommelingen van -30°C tot 150°C
- Beschikbaar in 5 formaten en 4 kleuren
- **Max. diameter hangslotbeugel: 6,5 mm**
- **Min. hoogte hangslotbeugel: 38 mm**
- **Aanbevolen slot:** Veiligheidsslot (pagina 123) en multi-hangslotbeugel (pagina 126)
- **Standaardverpakking: 1 stuk**



Diameter handwiel (mm)	Artikelnr. Rood	Artikelnr. Geel	Artikelnr. Groen	Artikelnr. Blauw
25 - 64	065560	065590	065595	065585
64 - 127	065561	065591	065596	065586
127 - 165	065562	065592	065597	065587
165 - 254	065563	065593	065598	065588
254 - 320	065564	065594	065599	065589

320 en groter = zie kabelvergrendelingsysteem

Diameter handwiel (mm)	Afmetingen (mm)						
	A	B	C	D	E	F	G
25 - 64	75	20	-	19	69	33	39
64 - 127	140	20	30	42	130	36	46
127 - 165	170	20	51	63	167	43	53
165 - 254	270	20	70	90	260	63	70
254 - 320	350	25	75	100	340	70	80



Verwijderbaar middenstuk voor gebruik bij handwielafsluiters met een stijgende spindel.

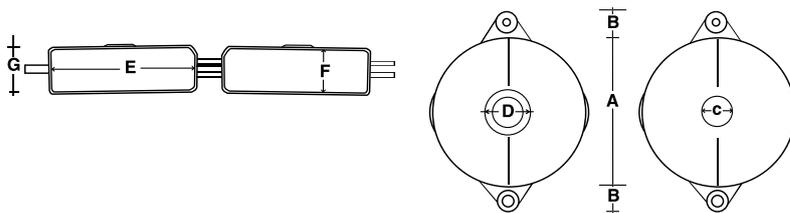

Richtlijnen voor gebruik van verschillende kleuren:

- Kranen in open of gesloten stand: Rood = open, Groen = gesloten
- Gevarenniveau aanduiden: Rood = hoog, Blauw = laag
- Aangeven van media die door de leiding stroomt: Geel = gas, Groen = water
- Aangeven van teams: Rood = elektromonteurs, Blauw = mechaniciërs



Universeel kabelvergrendelingsysteem

- Vergrendelt o.a. handwielafsluiters, schakelaars en onderbrekers
- Vergrendelt meerdere controlepunten met één systeem = kostenbesparing
- Uitwisselbare kabels – kies het type dat het best aansluit bij de noden van uw bedrijf
- De **ergonomische** handgreep maakt het eenvoudig om de kabel aan te spannen
- Gemakkelijk te verplaatsen; de ingebouwde ring zorgt er bovendien voor dat de kabel netjes opgerold blijft en voorkomt dat gevaarlijke uiteinden los blijven hangen
- Vervaardigd uit robuust, stootvast nylon, bestand tegen chemicaliën en corrosie
- Geschikt voor kabels met een diameter van 1,59 tot 4,77 mm
- **Ruimte voor 4 hangsloten**
- **Max. diameter hangslotbeugel: 7 mm**
- **Min. hoogte hangslotbeugel: 20 mm**
- **Standaardverpakking: 1 stuk**



Artikelnr.	Omschrijving
050941	Kabelvergrendelingsysteem + nylon kabel (2,44 m)
050943	Kabelvergrendelingsysteem + metalen kabel met vinyl coating (2,44 m)



Niet-geleidende nylon kabel (zonder systeem)

Artikelnr.	Omschrijving	Diameter
050945	Nylon kabel – 2,44 m	3,18 mm
050948	Nylon kabel – 3,65 m	3,18 mm

Metalen kabel met vinyl coating (zonder systeem)

Artikelnr.	Omschrijving	Diameter
050947	Metalen kabel met vinyl coating – 2,44 m	4,76 mm
050950	Metalen kabel met vinyl coating – 3,65 m	4,76 mm
813642	Metalen kabel met vinyl coating – 3,00 m	4,00 mm



Mini-kabelvergrendelingsysteem

- Vergrendelt zowel handwielkranen als onderbrekers
- 1 systeem voor zowel mechanische als elektrische lockouttoepassingen = tijd- en kostenbesparend
- Past in uw handpalm en kan gemakkelijk in de gereedschapskist worden opgeborgen
- Kabel wordt opgeborgen in systeem: werkt als een rolmeter zodat de kabel nooit in de knoop raakt
- Zelfopwindend mechanisme met drukknop trekt de kabel automatisch strak aan
- De gecoate metalen kabel biedt extra kracht voor een stevige vergrendeling van handwielen en hendels
- Superieure bestendigheid tegen extreme temperatuurschommelingen, chemicaliën en corrosie
- Geleverd met metalen kabel met vinyl coating of niet-geleidende nylonkabel
- Ruimte voor 6 hangsloten
- **Max. diameter hangslotbeugel: 7 mm**
- **Min. hoogte hangslotbeugel: 20 mm**
- **Standaardverpakking: 1 stuk**

Artikelnr.	Omschrijving	Afmetingen systeem	Afmetingen kabel
050940	Mini-kabelvergrendelingsysteem - metalen kabel	Ø 10 cm x 4,5 cm D	Ø 1,6 mm x 2,44 m
051442	Mini-kabelvergrendelingsysteem - nylon kabel	Ø 10 cm x 4,5 cm D	Ø 1,6 mm x 2,44 m



Handwielafsluiters kunnen ook vergrendeld worden door de kabelbevestiging samen met het universele vergrendelingsysteem te gebruiken. Zie pagina 108 voor meer info. Voor deze loto-toepassingen heeft u volgende onderdelen nodig:

Artikelnr.	Omschrijving
050924	Vergrendelingsysteem - klein
050899	Vergrendelingsysteem - groot
051395	Kabelbevestiging met 2,44 meter gecoate kabel



Brady kabelvergrendelingsysteem

- Voor het vergrendelen van handwielafsluiters, gasflessen, elektrische installaties...
- Bestaat uit een stalen kabel van 1,8 of 3 m en een unieke lockout grendel
- Verstrek extra informatie door een veiligheidstag toe te voegen (pagina 133)
- **Plaats voor 6 hangsloten**
- **Max. diameter hangslotbeugel: 9 mm**
- **Min. hoogte hangslotbeugel: 15 mm**
- **Standaardverpakking: 1 stuk**



Artikelnr.	Omschrijving
800112	Kabelvergrendeling + kabel van 1,8 m
800113	Extra kabel van 1,8 m
800114	Kabelvergrendeling + kabel van 3 m
800115	Extra kabel van 3 m



Scissor-Lok™ vergrendelingsysteem

- Vergrendelt simultaan verschillende handwielafsluiters
- Beveiligt ook stroomkabels, vrijstaande apparatuur, tanks, cilinders of beschermingsmiddelen
- Vervaardigd uit een extra sterk nylon
- Kabel en systeem op verschillende manieren combineerbaar (zie voorbeelden links)
- Verkrijgbaar met een 0,91 of 3,04 stalen kabel met een vinyl coating, indien u uw eigen kabel gebruikt, mag de uitwendige diameter max. 4,76 mm bedragen
- Verstrek extra informatie door een veiligheidstag te gebruiken (pag 133)
- **Ruimte voor 3 hangsloten**
- **Max. diameter hangslotbeugel: 7 mm**
- **Min. hoogte hangslotbeugel: 19,5 mm**
- **Standaardverpakking: 1 stuk**



Artikelnr.	Omschrijving
236921	Scissor-Lok™ - 0,91 m
236922	Scissor-Lok™ - 3,04 m

PRO-LOCK II® kabelvergrendelingsysteem

- Kan enkel worden geopend met een speciale Pro-Lock sleutel
- Compact en licht
- Vervaardigd uit een kern van roestvrij staal met een polypropyleen omhulsel
- UV-gestabiliseerd
- Temperatuurbereik tussen: -50°C en 55°C
- **Diameter PRO-LOCK: 50 mm**
- **Kabellengte: 1,50 m**
- **Max. diameter hangslotbeugel: 6,5 mm**
- **Min. hoogte hangslotbeugel: 20 mm**
- **Standaardverpakking: 1 stuk**

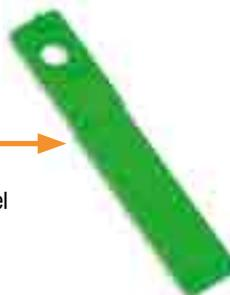

Artikelnr.	Omschrijving	Materiaal	Kleur
225203	Pro-Lock + kabel 1,5 m	Polypropyleen omhulsel met RVS kern	Rood
225204	Pro-Lock + kabel 1,5 m	Polypropyleen omhulsel met RVS kern	Groen
225205	Pro-Lock + kabel 1,5 m	Polypropyleen omhulsel met RVS kern	Geel
225206	Sleutel	Polypropyleen	Rood
225207	Sleutel	Polypropyleen	Groen
225208	Sleutel	Polypropyleen	Geel

 [Andere kabellengtes op aanvraag](#)





Het universele vergrendelingssysteem is uitermate geschikt om vlinderkleppen te vergrendelen: de klem wordt op de vlinderklep gezet, waardoor voorkomen wordt dat de trekhendel wordt ingedrukt. De klep kan niet in een andere stand worden gezet. Zie pagina 108 voor uitgebreide informatie i.v.m. het universele vergrendelingssysteem voor vlinderkleppen..

Voor deze loto-toepassingen heeft u de volgende onderdelen nodig:

Artikelnr.	Omschrijving
050924	Vergrendelingssysteem - klein
050899	Vergrendelingssysteem - groot



Vergrendelingssysteem voor vlinderkleppen

Ontworpen voor een efficiënte blokkering van uw kleppen.

- Vervaardigd uit sterk polypropyleen
- Volledig diëlektrisch (niet-geleidend)
- Zeer goed bestand tegen solventen en andere chemicaliën
- Zeer breuk- en slijtvast
- Bestand tegen extreme temperatuurschommelingen van -46 tot 183°C
- **Ruimte voor 2 hangsloten**
- **Max. diameter hangslotbeugel: 8 mm**
- **Min. hoogte hangslotbeugel: 25 mm**
- **Standaardverpakking: 1 stuk**



Verkrijgbaar in 4 kleuren:

Rood, Geel, Groen & Blauw



Zie pagina 110 voor meer informatie i.v.m. gebruik van verschillende kleuren.

Artikelnr.	Kleur
256960	Rood
256961	Geel
256962	Groen
256963	Blauw

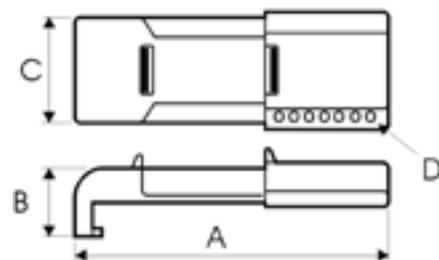

A	B	C	D
305 mm	70 mm	102 mm	9,5 mm





Vergrendelingsysteem voor cilindertanks

- Gebruikt voor het vergrendelen van cilindertanks, met inbegrip van propaantanks op vrachtwagens en losse propaantanks
- Gemakkelijk aan te brengen, blokkeert de toegang tot de kraan
- Ontworpen voor gebruik in kleine ruimtes
- Diameteropening: 31,5 mm
- **Ruimte voor 2 hangsloten**
- **Max. diameter hangslotbeugel: 6,5 mm**
- **Min. hoogte hangslotbeugel: 20 mm**
- **Standaardverpakking: 1 stuk**

Artikelnr.	Omschrijving
046139	Vergrendelingsysteem voor cilindertanks



Vergrendelingsysteem voor gasflessen

- Blokkeert de toegang tot de hoofdkraan
- Met dit systeem is het niet nodig een passende diameter te zoeken of rekening te houden met het type schroefdraad
- Geschikt voor cilinderhalsringen met een diameter tot 88 mm
- Plaatsbaar in enkele seconden = bespaar tijd!
- **Ruimte voor 1 hangslot**
- **Max. diameter hangslotbeugel: 7 mm**
- **Min. hoogte hangslotbeugel: 20 mm**
- **Standaardverpakking: 1 stuk**

Artikelnr.	Omschrijving
045629	Vergrendelingsysteem voor gasflessen



Pneumatisch vergrendelingssysteem

- Isoleert pneumatische energie zonder de kosten en het ongemak van het installeren van een in-line vergrendelingsventiel
- Vergrendelingssysteem wordt aangebracht op de connector waardoor apparatuur geïsoleerd wordt van alle persluchtbronnen.
- Is geschikt voor de meeste 6 mm, 9 mm, 12 mm connectors
- De opening in het midden van het systeem laat een permanente bevestiging op een luchtslang toe en de lus opzij kan gebruikt worden om de slang en het vergrendelingssysteem op te hangen
- **Max. diameter hangslotbeugel: 6,5 mm**
- **Min. hoogte hangslotbeugel: 20 mm**

Artikelnr.	Omschrijving	Verpakking
064221	Pneumatisch vergrendelingssysteem	1 stuk
065645	Pneumatisch vergrendelingssysteem	6 stuks



Combineer het pneumatisch vergrendelingssysteem met de veiligheidshangsloten (pagina 123).

Groot elektrisch/pneumatisch vergrendelingssysteem

- Vergrendelt diverse soorten elektrische stekkers met een diameter tot 89 mm en een lengte tot 127 mm, alsook de mannelijke connectoren van luchtslangen
- Geschikt voor stekkers van 110, 220 en 550 Volt
- Vervaardigd van polystyreen
- **Ruimte voor 4 hangsloten**
- **Max. diameter hangslotbeugel: 7 mm**
- **Min. hoogte hangslotbeugel: 20 mm**
- **Standaardverpakking: 1 stuk**



Artikelnr.	Omschrijving
800126	Groot elektrisch/pneumatisch vergrendelingssysteem



Omhulsels voor elektrische stekkers

- Ontwikkeld voor het beveiligen van alle soorten stekkers
- Eenvoudig aan te brengen
- Uiterst effectief tegen onbevoegd of onachtzaam gebruik van elektrische apparatuur
- **Max. diameter hangslotbeugel: 7 mm**
- **Min. hoogte hangslotbeugel: 20 mm**
- **Standaardverpakking: 1 stuk**



Artikelnr.	Type	Afmetingen (mm)	Slotgaten
065674	Klein	50 x 50 x 90	2
065675	Groot	80 x 80 x 180	4

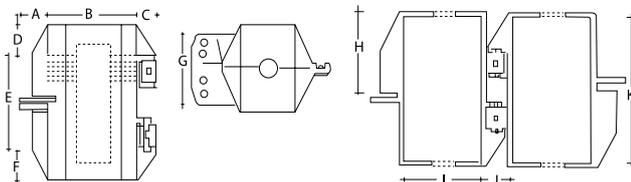
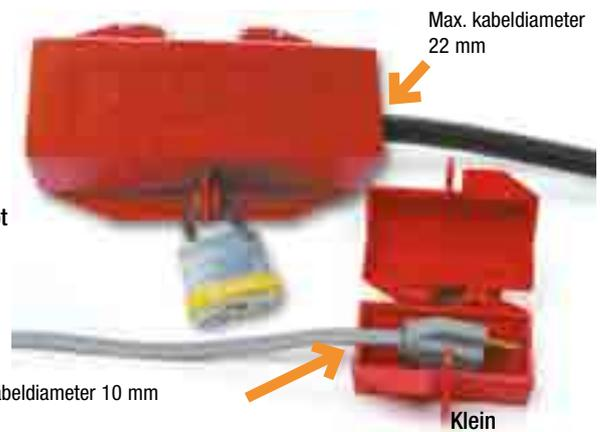

Artnr.	Afmetingen (mm)										
	A	B	C	D	E	F	G	H	I	J	K
065674	18	50	12	18	52	18	42	45	43	15	81
065675	25	90	16	40	97	40	70	85	76	25	167

Omhulsel voor industriële stekkers

- Effectieve beveiliging van de meeste industriële stekkers
- Verkrijgbaar in 2 afmetingen:
Klein: stekkers met een max. diam. van 7 cm / lengte van 12 cm / kabeldiam. van 25 mm
Groot: stekkers met een max. diam. van 11,5 cm / lengte van 25 cm / kabeldiam. van 35 mm
- **Aanbevolen max. diameter hangslotbeugel: 7 mm**
- **Min. hoogte hangslotbeugel: 20 mm**
- **Standaardverpakking: 1 stuk**



Artikelnr.	Type	Stekker-diameter	Stekker-lengte	Kabel-diameter
065695	Klein	7 cm	12 cm	25 mm
065968	Groot	11 cm	25 cm	35 mm

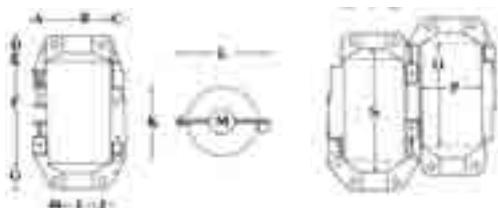
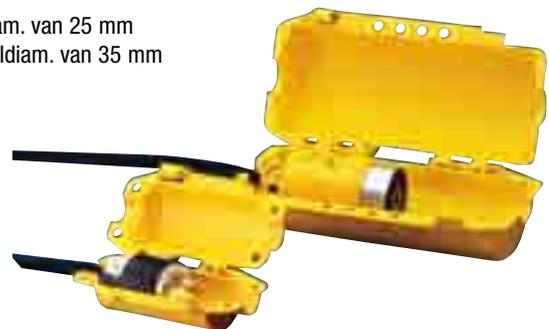

Artnr.	Afmetingen (mm)															
	A	B	C	D	E	F	G	H	I	J	K	L	M	N	O	P
065695	15	76	15	20	10	125	30	20	36	20	80	106	30	145	120	70
065968	-	-	-	15	-	285	15	18	125	18	120	120	-	286	290	120

Stap 1



Stap 2



Een onderbreker met een stuk tape blokkeren is niet veilig noch efficiënt. Een Brady lockout daarentegen biedt u de wettelijk vereiste veiligheid

“No hole” onderbreker-lockout – basissysteem

- Uiterst veelzijdig - bruikbaar voor een brede verscheidenheid aan enkelpolige onderbrekers en meerpolige onderbrekers met intern uitschakelmechanisme
- 2 groottes: voor 120/277 volt onderbrekers en voor 480/600 volt onderbrekers
- Gemaakt van robuust polypropyleen en stootvast glasnylon
- Gebruik het duimwiel om de lockout vast te zetten op de schakelaar, trek de afsluiting over het duimwiel en plaats het slot voor een volledige vergrendeling
- Nieuw ontwerp voor een betere grip met minder draaikoppel op duimwiel
- **Max. diameter hangslotbeugel: 7 mm**
- **Min. hoogte hangslotbeugel: 20 mm**



Artikelnr.	Omschrijving	Max. breedte van schakelaar	Verpakking
065396	277 Volt lockout	16 mm	1 stuk
065965	277 Volt lockout	16 mm	6 stuks
065397	480-600 Volts lockout	38 mm	1 stuk
065966	480-600 Volts lockout	38 mm	6 stuks



Stap 1



Stap 2



Stap 3



Lockout-hulpstuk (uitbreiding basissysteem)

Wordt gebruikt met de hierboven vermelde 277 en 480/600 Volt "No Hole" onderbreker-lockouts. Zorgt voor een efficiënte vergrendeling bij veel gebruikte en moeilijk te blokkeren schakelaars met grote slag of schakelaars met een brede draaihoek. Klikken op en af, enkel te gebruiken indien nodig.

Artikelnr.	Omschrijving	Verpakking
065404	277 Volt/Algemeen gebruik	6 stuks
065406	480/600 Volt/Algemeen gebruik	6 stuks



Lockout voor onderbrekers - extra groot

- Lockout voor extra grote 480/600 Volt onderbrekers
- Past op onderbrekers tot 63,5 mm breed bij 22,2 mm dik
- **Max. diameter hangslotbeugel: 7 mm**
- **Min. hoogte hangslotbeugel: 20 mm**



Artikelnr.	Verpakking
065329	1 stuk
065321	6 stuks



Ook het mini-kabelvergrendelingsysteem met nylon kabel is geschikt om onderbrekers te vergrendelen.

Zie pagina 111 voor meer informatie.

Artikelnr.	Omschrijving
051442	Mini kabelvergrendelingsysteem – nylon kabel



480-600V onderbreker blokkeersysteem

- Ideaal voor het vergrendelen van grote en onregelmatig gevormde schakelaars
- Zelfklevende geleiders worden permanent op het elektrische paneel geplaatst - paneel reinigen en geleiders vastkleven – boren niet nodig!
- Blokkeerstanden (rood en groen) zijn 190 mm lang
- **Max. diameter hangslotbeugel:** 6,5 mm
- **Min. hoogte hangslotbeugel:** 20 mm



Rood: voor blokkage in "UIT" stand
Groen: voor blokkage in "AAN" stand

Blokkeersysteem-kit

Artikelnr.	Omschrijving
090891	Blokkeersysteem-kit bevat: 2 gele geleiders, 1 rode blokkeerstang, 1 groene blokkeerstang en 3 alcoholdoekjes



Blokkeersysteem – onderdelen

Artikelnr.	Omschrijving	Verpakking
090892	190 mm Rode blokkeerstang	5 stuks
090893	190 mm Groene blokkeerstang	5 stuks
051264	101 mm Gele geleiders	2 stuks
051265	Blokkeerstanghouder	5 stuks



Niet alleen een correcte Lockout Tagout procedure voor uw elektrische installaties is belangrijk. Er moet minstens evenveel aandacht besteed worden aan de juiste veiligheidssignalistie bij deze installaties. Brady biedt u hiervoor een uitgebreid gamma aan veiligheidspictogrammen en merkers. Zie pagina's 40 – 41 voor meer informatie.



Ook het universeel kabelvergrendelingsysteem met nylon kabel is geschikt om onderbrekers te vergrendelen.

Zie pagina 111 voor meer informatie.

Artikelnr.	Omschrijving
050941	Universeel kabelvergrendelingsysteem – nylon kabel



Tie-Bar (TBLO)



Pin-Out Standard (POS)



Pin-In Standard (PIS)



Pin-Out Wide (POW)

Miniatuurblokkeersysteem voor onderbrekers

- Geschikt voor de meeste Europese automatische schakelaars
- De enige miniatuuronderbreker die ZONDER gereedschap wordt gemonteerd. Dankzij de drukknop is de installatie kinderspel! Het blokkeersysteem met koppelstaaf heeft een duimwieletje voor een snelle montage
- Gaat perfect samen met Brady veiligheidssloten of andere hangsloten waarvan de beugeldiameter niet groter is dan 6 mm

Materiaal: glasnylon

Verpakking: Elk type van dit blokkeersysteem is verkrijgbaar per stuk of per pak van 6 stuks.

Artikelnr.	Type	Verpakking
090844	POS	1
090845	POS	6
090847	PIS	1
090848	PIS	6
090850	POW	1
090851	POW	6
090853	TBLO	1
090854	TBLO	6



Demo-kit

Indien u niet zeker weet welk type pin u nodig heeft voor uw schakelaars dan kunt u een demo-kit bestellen. Deze bevat één voorbeeld van elk type van het miniatuurblokkeersysteem voor automatische schakelaars.

Artikelnr.
805853

Brady's miniatuurblokkeersysteem is te gebruiken op het overgrote deel van automatische schakelaars van de volgende merken:

Merk	Pool	Modelnr.	Artikelnr.	Type
ABB	1	S222	090844	POS
ABB	1	F374	090844	POS
ABB	1	S251, S261, S263	090844	POS
ABB	1	S272, S253	090844	POS
ABB	3	S253	090844	POS
AEG	2	E82S	090847	PIS
Allen-Bradley	1.2.3	1492-CB1, 2, 3	090844	POS
Buschmat	1	S46	090844	POS
Clipsal	1	4CB116	090844	POS
Clipsal	3	4CB320	090844	POS
E-T-A	1	911225	090847	PIS
E-T-A	2	911220G	090844	POS
FAZ	4	C16	090844	POS
FAZ	1	C16	090844	POS
GE Vynckier	3	Series E	090847	PIS
GE Vynckier	3	Series G	090847	PIS
GE Vynckier	4	Series E	090847	PIS
GE Vynckier	1	Series G	090847	PIS
GE Vynckier 16A	2	Series E	090847	PIS
GE Vynckier C16, 16A	1	Series E	090847	PIS
Hager	3	453717	090844	POS
Hager	2	MW216A	090844	POS
Hager	4	MW620A	090844	POS
Kapp	1	LS68	090844	PIS
Legrand	2	01935	090844	TBLO
Legrand	3	01980	090844	TBLO

Merk	Pool	Modelnr.	Artikelnr.	Type
Legrand	4	01980	090844	TBLO
Legrand	2	04302	090847	PIS
Legrand	3	06469	090847	PIS
Legrand	1	01908	090844	POS
Merlin Gerin	3	C80A	090850/090853	TBLO/POW
Merlin Gerin	2	B100A	090850/090853	TBLO/POW
Merlin Gerin	1	C60N	090844	POS
Merlin Gerin	1	C32N	090844	POS
Merlin Gerin	2	C60N	090844	POS
Merlin Gerin	4	C60N	090844	POS
Merlin Gerin	3	C32N	090844	POS
Merlin Gerin	3	C45AD	090844	POS
Proteus	1	C16	090844	POS
Proteus	1	C6	090844	POS
Proteus	3	C6	090844	POS
Siemens 17U	2	5SQ12	090853	TBLO
Siemens 17U	3	5SQ13	090853	TBLO
Siemens 17U	4	5SQ16	090853	TBLO
Siemens 17U	1	5SQ11	090850	POW
Siemens C10	1	5SX1	090850	POW
Siemens C32	2	5SX1-2	090853	TBLO
Siemens C70	3	5SX13	090853	TBLO
Siemens L20A	2	5SN2-2	090853	TBLO
Sursum	3	EA53	090847	PIS
Wylex	2	WRS40/2	090844	POS



Staat uw schakelaar niet in deze lijst, neem dan contact op met uw Brady-specialist.



Brady beschikt over een gamma perfect ugeruste Lockout Tagout-kits. Met deze kits kunnen werknemers een doeltreffend en veilig vergrendelingsprogramma opzetten, waarmee voldaan kan worden aan de vergrendelingsprocedures van het bedrijf en aan de voorschriften inzake veiligheid en gezondheid. Het gamma bestaat uit zeven verschillende Lockout Tagout-kits. Elke kit is afgestemd op een specifieke behoefte.

Vergeet niet: een doeltreffende vergrendelingsprocedure spaart tijd, geld en levens!

Ultieme vergrendelingskit

Dit is onze meest omvangrijke Lockout Tagout-kit. Deze kit bevat alles wat een groot bedrijf nodig heeft voor zijn Lockout Tagout-programma, alsook het nodige opleidingsmateriaal voor werknemers in de vorm van onze Brady Lockout Tagout training DVD's. Het geheel wordt geleverd in een grote blauwe Lockout-zak, maar bevat ook de kleinere rode tas en de rode riemtas. Deze kit bevat een ruime keuze aan mechanische en elektrische vergrendelingssystemen, tags en veiligheidsslotsen

Inhoud:

- Universeel vergrendelingssysteem – groot
- Blokkeerarm – groot
- Kabelbevestiging + kabel
- Aanpasbaar omhulsel voor handwielafsluiters
- APCL (Universele kabel lockout) met gecoate metalen kabel
- Omhulsel voor elektrische stekkers – groot
- Lockout voor vlinderkleppen – rood
- Vergrendelingssysteem voor cilindertanks
- Vergrendelingssysteem voor gasflessen
- Mini-kabelvergrendelingssysteem
- 277 Volt “No hole” onderbreker-lockout
- 480-600V “No hole” onderbreker-lockout
- 480-600V onderbreker blokkeersysteem
- Miniaturblokkeersysteem voor onderbrekers – demo-kit (1 van elk type)
- Economy lockout voor meerpolige onderbrekers
- Nylon vergrendelingssysteem
- 1 pak Brady veiligheidsslotsen
- 1 pak multi-hangslotbeugels – 25 mm
- Lockout-draagtas
- DVD - 9 basic steps
- DVD - Lockout for life
- Tag “Niet bedienen” 75 x 160 mm
- Grote lockout-tas
- Lockout-riemtas
- Pen

Artikelnr.	Omschrijving
806185	Ultieme vergrendelingskit



Lockout vergrendelingskits

Vergrendelingskit voor kranen en elektrische gevaren

Inhoud:

- Universeel vergrendelingssysteem – groot
- Blokkeerarm – groot
- Kabelbevestiging + kabel
- Aanpasbaar omhulsel voor handwielafsluiters
- Universeel kabelvergrendelingssysteem + metalen kabel met vinyl coating (2,44m)
- Omhulsel voor elektrische stekkers – groot
- 277 Volt “No hole” onderbreker-lockout
- 480-600V “No hole” onderbreker-lockout
- 480-600V onderbreker blokkeersysteem
- Miniaturblokkeersysteem voor onderbrekers – demokit (1 van elk type)
- Economy lockout voor meerpelige onderbrekers
- Nylon vergrendelingssysteem
- 1 pak Brady veiligheidssloten
- 1 pak multi-hangslotbeugels – 25 mm
- Lockout-draagtas
- Tag “Niet bedienen” 75 x 160 mm
- Pen



Artikelnr.	Omschrijving
806179	Vergrendelingskit voor kranen en elektrische gevaren

Vergrendelingskit voor kranen

Inhoud:

- Universeel vergrendelingssysteem – groot
- Blokkeerarm – groot
- Kabelbevestiging + kabel
- Aanpasbaar omhulsel voor handwielafsluiters
- Universeel kabelvergrendelingssysteem + metalen kabel met vinyl coating (2,44m)
- 1 pak Brady veiligheidssloten
- 1 pak multi-hangslotbeugels – 25 mm
- Tag “Niet bedienen” 75 x 160 mm
- Lockout-schoudertas



Artikelnr.	Omschrijving
806180	Vergrendelingskit voor kranen

Vergrendelingskit voor elektrische gevaren

Inhoud:

- Universele meerpelige onderbreker-lockout
- 277 Volt “no hole” onderbreker-lockout
- 480-600 volt “no hole” onderbreker-lockout
- 277 Volt lockout-hulpstuk
- 480-600 Volt lockout-hulpstuk
- Miniaturblokkeersysteem voor onderbrekers – demokit (1 van elk type)
- 2 Brady veiligheidssloten
- Nylon vergrendelingssysteem
- Rood niet-geleidend vergrendelingssysteem
- Grote lockout-tas
- Tag “Niet Bedienen - Elektriciën aan het werk”
- Pen



Artikelnr.	Omschrijving
806181	Vergrendelingskit voor elektrische gevaren

Kleine aanpasbare vergrendelingskit

Inhoud:

- Grote lockout-tas
- Aanpasbaar omhulsel voor handwielafsluiters
- APCL (Universele kabel lockout) met gecoate metalen kabel
- 2 Brady veiligheidssloten
- 2 multi-hangslotbeugels – 25 mm
- Universeel vergrendelingsstelsel – klein
- Blokkeerarm – klein
- Pen
- Tag “Niet bedienen” 75 x 160 mm

Artikelnr.	Omschrijving
806182	Kleine aanpasbare vergrendelingskit



Starterskit

Inhoud:

- Universeel vergrendelingsstelsel – klein
- Blokkeerarm – klein
- Kabelbevestiging + kabel
- APCL (Universele kabel lockout) met gecoate metalen kabel
- 2 Brady veiligheidssloten
- Tag - blanco
- Pen
- Grote lockout-tas

Artikelnr.	Omschrijving
806183	Starterskit



Vergrendelingskit voor handwielafsluiters

Inhoud:

- 25-64 mm Rood omhulsel voor handwielafsluiters
- 64-127 mm Rood omhulsel voor handwielafsluiters
- 127-165 mm Rood omhulsel voor handwielafsluiters
- 165-254 mm Rood omhulsel voor handwielafsluiters
- 254-320 mm Rood omhulsel voor handwielafsluiters
- Lockout-schoudertas
- 1 pak Brady veiligheidssloten
- Tag “Niet bedienen” 75 x 160 mm

Artikelnr.	Omschrijving
806184	Vergrendelingskit voor handwielafsluiters



Mini-starterskit

Inhoud:

- 2 x 25 mm Multi-hangslotbeugels (1 rood en 1 geel)
- 2 x 38 mm Multi-hangslotbeugels (1 rood en 1 geel)
- 6 x 38 mm Brady veiligheidsslot (1 van elke kleur)
- 1 x Nylon vergrendelingsstelsel

Artikelnr.	Omschrijving
805856	Mini-starterskit



Sloten, hangslotbeugels en toebehoren

5 stappen om het juiste slot voor de juiste toepassing te kiezen

1. Ga na welk soort slot het best bij de toepassing past. Het overzicht hieronder kan u hierbij helpen.
2. Bepaal de hoogte en diameter van de beugel (deze informatie wordt in deze catalogus bij elk loto-systeem vermeld.)
3. Kies een sleutelsysteem: Keyed Different, Keyed Alike, Master Keyed (meer uitleg verder op deze pagina).
4. Kies de kleur van het hangslot.
5. Besluit of het slot gegraveerd moet worden.

Kies het meest geschikte slot voor uw toepassing!

	Veiligheidsslot	Messing slot	Aluminium slot	Stalen slot
Compact en licht	✓	✓	✓	
Niet-geleidende behuizing en cilinder	✓			
Hoogste weerstand tegen roest	✓	✓		
Meest vonkvrij	✓	✓		
Best beveiligd tegen manipulatie	✓		✓	
Meest robuust			✓	✓
Gepersonaliseerd sleutelsysteem	✓		✓	✓
Gegraveerd*		✓	✓	

*Enkel als gepersonaliseerd product op aanvraag verkrijgbaar.

Opties voor sleutels en registratie

Keyed Different: verschillende sloten

Bij aankoop uit voorraad worden de Brady hangsloten "Keyed Different" geleverd. Dit betekent dat het ene hangslot niet met de sleutel van een ander hangslot geopend kan worden. Hangsloten van Brady zijn voorzien van cilinders met vijf of zes stiften. Zowel cilinders als sleutels worden op nauwgezette wijze machinaal vervaardigd volgens strenge normen. Dit biedt ons de mogelijkheid een groter aantal unieke sleutels te maken dan andere sloten met hetzelfde aantal stiften. Hierdoor wordt het nog onwaarschijnlijker dat u ooit identieke sloten ontvangt. Om te waarborgen dat ieder Brady slot anders is dan de Brady sloten die u reeds hebt, kunnen wij uw sloten registreren. Neem voor meer informatie contact op met uw Brady distributeur.

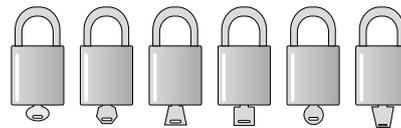

Keyed Alike: identieke sloten

Een set identieke sloten kan met dezelfde sleutel geopend worden. Deze optie is handig als een enkele werknemer meerdere sloten toegewezen krijgt.

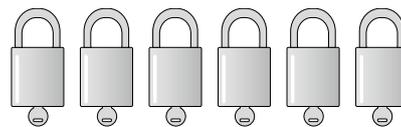

Master Keyed: met loper

De loper wordt gebruikt om meerdere verschillende sloten te openen. Hierdoor kan een supervisor een slot snel verwijderen als er zich een noodgeval voordoet. Om te waarborgen dat werknemers exclusieve toegang behouden, moeten lopers worden bewaard op een beveiligde locatie die uitsluitend toegankelijk is voor het management.

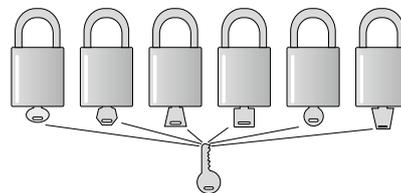

Grand Master Keyed: met centrale loper

Het lopersysteem kan worden uitgebreid naar verschillende teams. Op deze manier beschikt ieder team over een loper en kunnen alle sloten van alle teams worden geopend met een "centrale" loper.

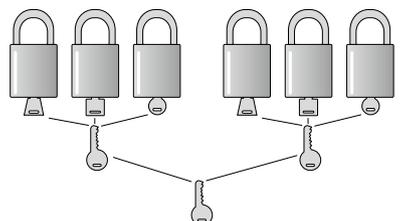

Brady Veiligheidsslot: Het nr. 1 lockout slot!

- Compact en licht
- Verbeterde stootvastheid
- Superieure bestendigheid tegen extreme temperaturen, chemis
- Niet-geleidende en vonkvrije behuizing
- Ideaal voor elektrische toepassingen
- Geribbelde structuur voor een betere grip
- Vervaardigd van robuust versterkt nylon met beugel van gehard
- Sloten standaard geleverd met labels in het Engels en Frans
- **Sloten worden Keyed Different geleverd**
- **Andere sleutelsystemen en registratie mogelijk**
- Ieder hangslot geleverd met 1 sleutel



Afmetingen		
38 mm	87 mm	16 mm
18,5 mm	38 mm	6,5 mm

6 Sloten/Pak	
Artikelnr.	Kleur
051344	Blauw
051339	Rood
051353	Zwart
051346	Geel
051345	Groen
051347	Oranje
813636	Bruin
813637	Paars
813638	Wit

Betere beveiliging dankzij unieke cilinder!

- Gepatenteerde geïsoleerde sleutelkern beschermt gebruikers tegen schokken bij het insteken van de sleutel
- Meer unieke sleutelvarianten dankzij precisiecilinder met 6 stiften, nog beter beveiligd tegen manipulatie
- Speciaal paracentrisch sleutelprofiel voor optimale beveiliging
- Sleutel onverwijderbaar in open positie

Brady Veiligheidshangsloten met beugel in kunststof

Deze hangsloten beschikken over dezelfde eigenschappen als de veiligheidshangsloten hierboven, met bijkomend voordeel dat de kunststof beugel alle elektrische stroom van beugel naar sleutel doeltreffend onderbreekt, waardoor ze zeer geschikt zijn voor elektrische toepassingen.

De sloten worden Keyed Different geleverd; standaard met labels in Engels en Frans; 1 sleutel per hangslot. Andere sleutelsystemen en registratie mogelijk.



6 sloten/pak	
Artikelnr.	Kleur
813593	Blauw
813594	Rood
813595	Zwart
813596	Geel
813597	Groen
813598	Oranje
813639	Bruin
813640	Paars
813641	Wit

Afmetingen		
38 mm	87 mm	16 mm
18,5 mm	38 mm	6,5 mm

Brady stalen hangslot met 20 mm beugel

6 sloten/pak	
Artikelnr.	Kleur
051280	Blauw
051279	Rood
051284	Zwart
051282	Geel
051281	Groen
051283	Oranje

Afmetingen		
40 mm	60 mm	26 mm
18,5 mm	20 mm	7 mm

Brady stalen hangsloten

- Versterkt gelamineerd staal, bestand tegen extreem fysiek geweld
- Beugel van gehard staal, moeilijk door te knippen
- Stalen lagen van het huis afzonderlijk gecoat voor een superieure roestvastheid
- Meer unieke profielen dankzij precisiecilinder met 5 stiften, beter beveiligd tegen manipulatie dan conventionele sloten met 4 stiften
- Geleerde stootbandjes voor identificatie en bescherming
- **Sloten worden Keyed Different geleverd**
- **Andere sleutelsystemen en registratie mogelijk**
- Ieder hangslot geleverd met twee sleutels

Brady stalen hangslot met 38 mm beugel

6 sloten/pak	
Artikelnr.	Kleur
805816	Blauw
805815	Rood
805819	Zwart
805817	Geel
805818	Groen
805820	Oranje

Afmetingen		
40 mm	72 mm	26 mm
18,5 mm	38 mm	7 mm



Brady stalen hangslot met 47 mm beugel

6 sloten/pak	
Artikelnr.	Kleur
051291	Blauw
051290	Rood
051299	Zwart
051297	Geel
051292	Groen
051298	Oranje

Afmetingen		
40 mm	87 mm	26 mm
18,5 mm	47 mm	7 mm

Sloten, hangslotbeugels en toebehoren

Aluminium hangsloten

Massief aluminium behuizing met verchromde geharde stalen beugel

- Licht maar robuust
- Bestand tegen chemicaliën en corrosie.
- Meer unieke profielen dankzij cilinder met 6 stiften, nog beter beveiligd tegen manipulatie
- **Sloten worden Keyed Different geleverd**
- **Andere sleutelsystemen en registratie mogelijk**
- Ieder hangslot geleverd met twee sleutels
- Ontworpen voor veeleisende werkomgeving



Aluminium hangslot met 25 mm beugel

6 sloten/pak		Afmetingen		
Artikelnr.	Kleur			
051361	Blauw	40 mm	73 mm	18 mm
051360	Rood			
051369	Zwart	19 mm	25 mm	6,5 mm
051363	Geel			
051362	Groen			
051368	Oranje			

Aluminium hangslot met 38 mm beugel

6 sloten/pak		Afmetingen		
Artikelnr.	Kleur			
051371	Blauw	40 mm	83,35 mm	18 mm
051370	Rood			
050274	Zwart	19 mm	38 mm	6,5 mm
051377	Geel			
051376	Groen			
051378	Oranje			



Messing hangsloten: roesten nooit!

Volmessing behuizing en beugel

- Vonkvrij, ideaal voor omgevingen waarin met brandbaar materiaal wordt gewerkt
- Corrosiebestendig
- Meer unieke profielen dankzij cilinder met 6 stiften, nog beter beveiligd tegen manipulatie.
- Sloten beschermd door omhulsels van gekleurd vinyl
- **Sloten worden Keyed Different geleverd**
- Ieder hangslot geleverd met twee sleutels

12 sloten/pak		Afmetingen		
Artikelnr.	Kleur			
051355	Blauw	43 mm	59 mm	17 mm
051354	Rood			
051359	Zwart	20,5 mm	21,5 mm	6,5 mm
051357	Geel			
051356	Groen			
051358	Grijs			

Messing hangslot - beugel in roestvrij staal

Volmessing behuizing, beugel in roestvrij staal

- Corrosiebestendig
- Veiligheidscilinder
- **Sloten worden Keyed Different geleverd***
- Ieder hangslot geleverd met twee sleutels

*op aanvraag zijn de sloten met artikelnr. 805828 en 805830 Keyed Alike verkrijgbaar



6 sloten/pak	Afmetingen			Stiften
Artikelnr.				
805827	30 mm	47 mm	12 mm	4
	14,5 mm	14,5 mm	5 mm	
805828*	39 mm	66 mm	13 mm	5
	19,5 mm	23,5 mm	6,5 mm	
805829	39 mm	83 mm	13 mm	5
	19,5 mm	38 mm	6,5 mm	
805830*	49 mm	73 mm	15 mm	5
	28 mm	27 mm	7 mm	

Volledig geïsoleerd slot

- Massief koperen behuizing
- Volledig overtrokken huis met cilinder-afdekking terbescherming tegen vuil
- Cilinder met 5 stiften
- Binnenwerk vervaardigd van roestvrij materiaal
- Schokbestendig omhulsel van vinyl, ter bescherming van gelakte oppervlakken
- Geharde of roestvrije stalen beugel
- Behuizing en beugel volledig geïsoleerd tegen elektrische schokken
- **Sloten Keyed Different geleverd, op aanvraag Keyed Alike verkrijgbaar**



Artikelnr.	Type	Afmetingen			Sloten/pak
805836	Roestvrij stalen beugel (blauw)				6
		53 mm	73 mm	28 mm	
		20,5 mm	24,5 mm	8 mm	
805835	Geharde stalen beugel (grijs)				6
		53 mm	73 mm	28 mm	
		20,5 mm	24,5 mm	8 mm	

Het ultieme veiligheidsslot

- Beugel en behuizing gemaakt van de hoogste kwaliteit gehard gelegeerd staal
- Abus-Plus schijfcilinder met 7 stiften voor de beste beveiliging tegen manipulatie en uitwisseling van sleutels
- **Sloten worden Keyed Different geleverd, op aanvraag Keyed Alike verkrijgbaar**



Artikelnr.	Afmetingen			Sloten/pak
805837				3
	63 mm	85 mm	31 mm	
	27,5 mm	26 mm	11 mm	
805838				3
	63 mm	109 mm	31 mm	
	27,5 mm	50 mm	11 mm	
805839				1
	63 mm	134 mm	31 mm	
	27,5 mm	75 mm	11 mm	

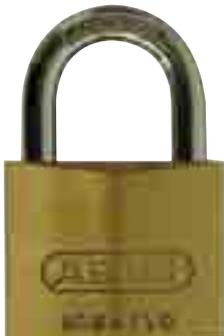

Messing hangslot

- Messing behuizing met beugel in gehard staal
- Binnenwerk volledig roestvrij
- Veiligheids cilinder
- **Sloten Keyed Different geleverd**

Artikelnr.	Afmetingen			Sloten/pak	Stiften
805831				6	4
	30 mm	47 mm	12 mm		
	14,5 mm	14,5 mm	5 mm		
805832				6	5
	39 mm	66 mm	13 mm		
	19,5 mm	23,5 mm	6,5 mm		
805833				6	5
	39 mm	83 mm	13 mm		
	19,5 mm	38 mm	6,5 mm		
805834				6	5
	49 mm	73 mm	15 mm		
	28 mm	27 mm	7 mm		

“Cobra” kabel

Flexibele staaldraad met beschermende PVC coating.



1 kabel/pak	
Artikelnr.	Afmetingen
805844	Ø 8 mm / 200 cm lang

Veiligheidsketting

- Veiliger dan staalkabel
- Ketting gemaakt van speciaal gehard staal
- Textielhoes tegen beschadiging van lak of chroom



1 ketting/pak	
Artikelnr.	Afmetingen
805845	Ø 8 mm / 110 cm lang
805846	Ø 10 mm / 110 cm lang

Hangslotbeugels en toebehoren

Niet-geleidend vergrendelingssysteem

- Gemaakt van sterk en onbuigzaam rood kunsthars
- Flexibel in gebruik, bestand tegen barsen en de meeste chemische stoffen
- Uitstekende elektrische isolatie-eigenschappen
- Goede prestaties bij zowel lage als hoge temperaturen
- **Min. diameter van opening voor systeembeugel:** 10 mm
- **Max. diameter hangslotbeugel:** 9 mm
- **Min. hoogte hangslotbeugel:** 20 mm
- **Verpakking:** 1 stuk



Artikelnr.	Omschrijving
045582	Niet-geleidend vergrendelingssysteem



Nylon vergrendelingssysteem

- Niet-geleidend vergrendelingssysteem met ruimte voor 6 hangsloten
- Kan een gewicht van 450 kg weestaan, maar weegt zelf slechts 30 g
- Veilige en effectieve vergrendeling van alle apparatuur
- **Min. diameter van opening voor systeembeugel:** 7 mm
- **Max. diameter hangslotbeugel:** 9 mm
- **Min hoogte hangslotbeugel:** 20 mm
- **Verpakking:** 1 stuk



Artikelnr.	Omschrijving
236916	Nylon vergrendelingssysteem



Koperen identificatieplaatjes en kragen

- Robuust
- Kunnen worden voorzien van ingeslagen of gegraveerde gegevens
- **Verpakking:** 12 stuks

Artikelnr.	Omschrijving
265378	Koperen plaatjes en bevestigingsringen
265379	Bevestigingskragen en klinknagels



Multi-hangslotbeugels

- Tot max. 6 medewerkers voegen hun slot aan de beugel toe om een installatie te blokkeren
- Staal met vinyl coating
- Beschikbaar in rood en geel
- Beschikbaar in 2 formaten
- **Max. diameter hangslotbeugel:** 9,5 mm
- **Min. hoogte hangslotbeugel:** 20 mm
- **Verpakking:** 12 stuks



Artikelnr.	Beugelopening	Kleur
805840	25 mm	Rood
805841	38 mm	Rood
805842	25 mm	Geel
805843	38 mm	Geel



Economy Lockout

- Voor gebruik op zekeringen- en schakelkasten
- Robuust staal
- Beugel: 25,4 mm
- Ruimte voor 6 hangsloten
- **Max. diameter hangslotbeugel:** 10 mm
- **Min. hoogte hangslotbeugel:** 20 mm
- **Verpakking:** 1 stuk



Artikelnr.	Omschrijving
236920	Economy Lockout



Compacte Lockout

- Voor lockout omstandigheden waarbij de grootte varieert
- Heeft 2 beugelgroottes: één van 31,75 x 44,45 mm en een andere met een diameter van 19 mm
- Vergrendelt kleine schakelkasten tot grote controle-apparatuur, zonder dat u op zoek moet gaan naar beugels van verschillende groottes
- Ruimte voor 6 hangsloten
- **Max. diameter hangslotbeugel:** 10 mm
- **Min. hoogte hangslotbeugel:** 20 mm
- **Verpakking:** 1 stuk



Artikelnr.	Omschrijving
236919	Compacte Lockout



Zware stalen lockout

- Inbraakveilig ontwerp voorkomt vandalisme
- Solide U-vormige stalen grendel kan niet meer los van zodra de sloten aangebracht zijn
- Ruimte voor 3 sloten
- **Binnendiameter van U-vorm:** 25,4 mm
- **Max. diameter hangslotbeugel:** 9 mm
- **Min. hoogte hangslotbeugel:** 20 mm
- **Verpakking:** 1 stuk



Artikelnr.	Omschrijving
236918	Stalen lockout
230000	Stalen lockout + ketting (150 mm)

Beschrijfbare multi-hangslotbeugels

- Combinatie van multi-hangslotbeugel met veiligheidstag
- Eén medewerker kan een installatie beveiligen en onderhoud plegen
- Max. vijf andere werknemers kunnen hun eigen sloten en tags plaatsen
- Sterke geanodiseerde aluminiumlegering
- Beschrijfbaar met pen, potlood of permanente markeerstift
- **Afmetingen** 184,1 x 76,2 x 4,7 mm
- **Max. diameter hangslotbeugel:** 8 mm
- **Min. hoogte hangslotbeugel** 20 mm
- **Verpakking:** 5 stuks



Artikelnr.	Tekst
265393	Ne pas faire fonctionner
265390	Do not operate
265391	Nicht schalten
265392	Niet bedienen



Zie pagina 154 voor markeerpennen

Blanco multi-hangslotbeugels

- **Materiaal:** aluminium
- **Afmetingen:** 184,1 x 76,2 x 4,7 mm
- **Max. diameter hangslotbeugel:** 8 mm
- **Min hoogte hangslotbeugel:** 20 mm
- **Verpakking:** 5 stuks



Artikelnr.	Kleur
265399	Rood
225199	Blauw
225198	Groen
225197	Goud
225196	Zilver



BRADY
Op maat

Combineer deze blanco hangslotbeugels met een gepersonaliseerde tag. Voeg uw logo en/of barcode toe, bepaal zelf uw tekst.

Contacteer uw Brady Specialist voor meer informatie.

Lockout stations

Slotenborden

U vindt uw sloten, labels en lockouts makkelijk terug dankzij deze opvallende slotenborden van Brady. De slotenborden uit duurzame kunststof, zijn gebouwd om te weerstaan aan de zwaarste omstandigheden.

Borden worden geleverd ZONDER componenten.



Slotenbord voor 5 personen

- Afmetingen: 29,2 x 39,3 cm

Artikelnr.	Omschrijving
050989	Slotenbord voor 5 personen



Slotenbord voor 10 personen

- Afmetingen: 34,2 x 34,2 cm

Artikelnr.	Omschrijving
050990	Slotenbord voor 10 personen

Zie pag. 132-134
voor tags

Zie pag. 123-125
voor hangsloten

Zie pag. 126
voor hangslotbeugels



Slotenbord voor 20 personen

- Afmetingen: 59,7 x 29,2 cm

Artikelnr.	Omschrijving
050991	Slotenbord voor 20 personen



Slotenbord voor 36 personen

- Afmetingen: 54,6 x 59,7 cm

Artikelnr.	Omschrijving
050992	Slotenbord voor 36 personen

Aanpasbare lockout stations

- Gemaakt van stevig polystyreen met voorgeboorde gaten voor een gemakkelijke bevestiging aan een muur
- Openingen voor haakjes in achterkant en zijkanten
- Haken kunnen makkelijk verplaatst worden

Lockout stations worden geleverd **ZONDER inhoud**.



Extra-groot lockout station

- Afmetingen: 76,2 x 63,5 x 13,3 cm

Artikelnr.	Omschrijving
050993	Extra-groot lockout station

Groot lockout station

- Afmetingen: 66 x 49,5 x 12,7 cm

Artikelnr.	Omschrijving
050994	Groot lockout station

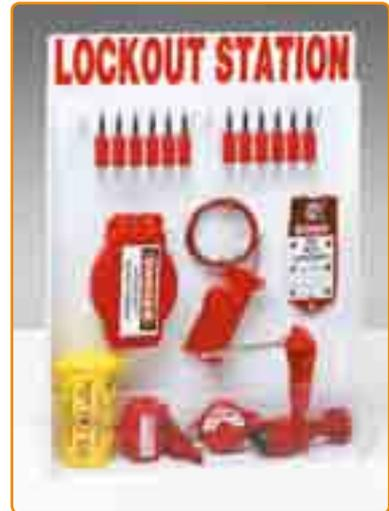

Klein lockout station

- Afmetingen: 46 x 30,5 x 10 cm

Artikelnr.	Omschrijving
050997	Klein lockout station

Draagbaar Lockout Station

- Afmetingen: 43,2 x 43,2 x 17,1 cm

Artikelnr.	Omschrijving
811217	Draagbaar lockout station



Industrieel lockout station

- Vergrendelbare, metalen, poedergelakte gele opbergkast
- In de hoogte verstelbare legplank (1)
- Ruimte voor bewaren van diverse vergrendelingssystemen
- Kan aan muur worden bevestigd en is makkelijk te verplaatsen
- Vergrendelbaar: gaatje voorzien voor hangslot
- Afmetingen (H x W x D): 40,6 x 35,5 x 15,2 cm

Artikelnr.	Omschrijving
800123	Industrieel lockout station
800129	Extra legplank

Lock boxes & borden voor hangsloten



Group Lock Box

- Vereenvoudigt het vergrendelen van grote machines
- Nadat de machine of het proces vergrendeld is, worden de sleutels van deze vergrendeling in de lock box geplaatst. Ieder geautoriseerd teamlid bevestigt een persoonlijk slot op de lock box
- Verzekert dat geen enkele persoon toegang heeft tot de sleutels in de lock box zonder dat de andere teamleden hier kennis van nemen
- **Afmetingen:** 230 x 88 x 150 mm
- **Verpakking:** 1 stuk

Artikelnr.	Kleur
065699	Rood
045190	Blauw
065672	Geel



Group Lockout Center

- 18 haken voor sleutels, twee gleuven voor sloten om de kast te vergrendelen (sloten niet meegeleverd)
- Vergrendel meerdere energiebronnen en bewaar alle sleutels hiervoor veilig op in het group lockout center
- Acryl constructie, kan het openbreken van de kast niet voorkomen
- **Verpakking:** 1 stuk

Artikelnr.	Omschrijving	Afmetingen (L x H x D)
800127	Lockout Center – 18 haken	19,5 x 40,6 x 6,4 cm
800116	Lockout Center – 8 haken	19,5 x 30,5 x 6,4 cm
800117	Lockout Center – 3 haken	15 x 15 x 8 cm



Hangslotkast

- Rode poedergelakte stalen kast
- Elke met nikkel gelaagde metalen haak is groot genoeg voor 2 hangsloten (niet meegeleverd)
- Afsluitbaar (2 sleutels meegeleverd)
- **Verpakking:** 1 stuk

Artikelnr.	Omschrijving	Afmetingen (L x H x D)
800118	Hangslotkast – 18 haken	39,4 x 45,7 x 5 cm
800119	Hangslotkast – 8 haken	25,4 x 30,5 x 5 cm



Draagbaar hangslotstation

- Kan tot 10 hangsloten, 6 hangslotbeugels en 10 tags bevatten
- Gemaakt van Polypropyleen: roestvrij en lichter dan metalen slotenkasten
- Voorgeboorde gaten: makkelijk aan de muur te bevestigen
- Afmetingen: 17,8 x 33,7 x 6,4 cm
- Geleverd zonder inhoud
- **Verpakking:** 1 stuk

Artikelnr.	Omschrijving	Afmetingen
811218	Draagbaar hangslotstation	17,8 x 33,7 x 6,4 cm

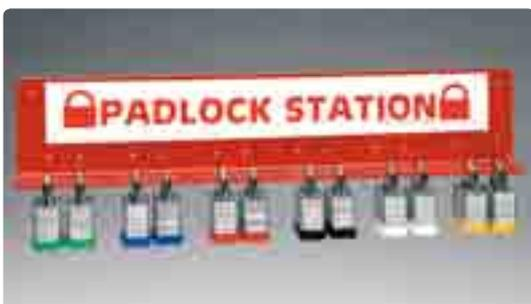

Hangslotbord

- Stalen hangslotbord met rode plastic coating
- Klein station kan 6 hangsloten bevatten
- Groot station kan 36 hangsloten bevatten
- Sloten niet meegeleverd
- **Verpakking:** 1 stuk

Artikelnr.	Omschrijving	Afmetingen (L x H x D)
800120	Klein hangslotstation (zonder sloten)	7,6 x 5,7 x 3,1 cm
800121	Groot hangslotstation (zonder sloten)	40,6 x 7,6 x 3,1 cm



Grote lockout tas

- Vervaardigd van nylon met bevestigingslus aan achterkant
- Stel uw eigen lockout-kit samen en gebruik de tas om alles netjes weg te bergen
- **Afmetingen (H x B x D):** 20,3 x 17,8 x 7,6 cm
- **Verpakking:** 1 stuk

Artikelnr.	Omschrijving
050979	Grote lockout tas



Lockout riemtas

- Nylonmateriaal geschikt voor zwaar gebruik, voorzien van lussen om de tas aan een riem te bevestigen
- Plaats alle nodige lockout-materialen in de tas zodat u alles direct bij de hand heeft
- **Afmetingen (H x B x D):** 12 x 19 x 5 cm
- **Verpakking:** 1 stuk

Artikelnr.	Omschrijving
051172	Lockout riemtas



Lockout schouder tas

- Gemaakt van 1000 denier Rood cordura nylon met een schouderriem van 95 cm
- Compartment vooraan met sluiting en twee doorzichtige compartimenten aan de zijkanten.
- **Afmetingen (H x B x D):** 35,5 x 10 x 38 cm
- **Verpakking:** 1 stuk

Artikelnr.	Omschrijving
806200	Lockout schouder tas



Lockout draagtas

- Gemaakt van 600 denier polyester met een verwijderbare schouderriem van 95 cm en 8 compartimenten
- **Afmetingen (H x B x D):** 12,5 x 42 x 21,5 cm
- **Verpakking:** 1 stuk

Artikelnr.	Omschrijving
099162	Lockout draagtas

Tagout



Tagout is het plaatsen van een label (tag). Hiermee wordt aangegeven dat het systeem en de vergrendeling waarmee de energie geïsoleerd is IN GEEN GEVAL mag bediend of gewijzigd worden totdat de labels (tags) verwijderd zijn.



Onderhouds en kwaliteitscontroletags

- **Rugzijde:** blanco
- **Verpakking:** 10 tags
- **Afmetingen:** 75 x 160 mm
- **Materiaal:** semi-rigide polyester



Artikelnr. 230824



230825



230826



230827



Artikelnr. 230828



230829



230830



230831

Waarschuwingstags: machineveiligheid

- **Rugzijde:** blanco
- **Verpakking:** 10 tags
- **Afmetingen:** 75 x 160 mm
- **Materiaal:** semi-rigide polyester



Artikelnr. 230770



230771



230772



230773

Machine-veiligheidslabels

- **Verpakking:** 1 label
- **Afmetingen:** 100 x 150 mm
- **Materiaal:** zelfklevend gelamineerd polyester



Zie ook veiligheidssignalisatie voor machinebouwers op pagina's 45 – 47.



Artikelnr. 230798



230799



230800



230785



Artikelnr. 230802



230803



230804



230805

Waarschuwingstags

Om aan te geven wie de verandering heeft aangebracht, voor welk doel en wie geautoriseerd is om deze te verwijderen of te wijzigen. De tags zijn vervaardigd uit soepel polyester dat bestand is tegen water, olie en extreme temperaturen. Ze hebben een mat oppervlak waardoor ze makkelijk beschrijfbaar zijn met een balpen of viltstift.

- **Verpakking:** 10 tags met 10 kabelbandjes
- **Afmetingen:** **A:** 75 x 160 mm **B:** 50 x 110 mm



Artikelnr. A	256147	256148	256149	256150	256151	256152	256154
Artikelnr. B	225211	225212	225213	225214	225215	225216	225217



Artikelnr. A	256155	256156	256157	256158	256160	256161	256162
Artikelnr. B	225218	225219	225220	225221	225222	225223	225224



Artikelnr. A	256163	256164	256165	256166	256168	225234	225235
Artikelnr. B	225225	225226	225227	225228	225229	225236	225237



Artikelnr. A	256175	256176	256178	256179
Artikelnr. B	225230	225231	225232	225233



Rugzijde



Artikelnr. Omschrijving
087052 Permanente markeerpen



LOCKOUT TAGOUT

Brady veiligheidslabels

Op de meest onverwachte momenten zal het u maar overkomen: kortsluiting, machine defect, ... ongewenste situaties die onmiddellijk moeten gesignaleerd worden.

Brady veiligheidslabels kunnen binnen een mum van tijd én zonder extra hulpmiddelen bevestigd worden. Door de soepelheid van het materiaal kan het label eender waar aangewend worden. Het zelfsluitende geheel maakt u aan om het even welk onderdeel van het toestel of machine vast. De perforaties en inkepingen in de staart van het label lenen zich uitstekend tot een gemakkelijke bevestiging (max. ø 36 mm).

Het label dat vervaardigd is uit 0,2 mm PVC laat zich door de uitvoering gemakkelijk beschrijven. Het label is aan beide zijden bedrukt zodat de belangrijkste informatie toch gelezen wordt, ook al is bijvoorbeeld toevallig enkel de rugzijde zichtbaar.

Standaardverpakking: 10 stuks

Materiaal: PVC



Afmetingen (mm)::	
Label	145 x 85
Bevestigingsstrook	15 x 140

Type	Artnr.	Type	Artnr.	Type	Artnr.	Type	Artnr.
Gevaar, Niet schakelen, Aan deze installatie wordt gewerkt VL-1	284400	Gevaar, Dit label niet wegnemen, Niet inschakelen zolang label aangebracht is rugzijde VL-1		Buiten dienst Niet gebruiken VL-2	284401	Kraan niet afsluiten VL-4	284403
Kraan dicht laten VL-5	284404	In onderhoud VL-6	284405	In bedrijf laten VL-7	284406	Onder spanning VL-8	284407
Gevaar... VL-9	284408	Onveilig VL-12	284411	Niet in werking stellen VL-14	284413	Gascilinder, Vol VL-10	284409
Gascilinder leeg VL-11	284410	Dit label geeft op de ommezijde belangrijke informatie, Z.O.Z. voor u en in het belang van anderen, Neem dit label niet weg! Standaard rugzijde VL-2 tot 14					